



PORSCHE



911 Carrera

Manuel Technique

Table des matières

Table des matières	1	Climatisation	41	Menu Véhicule	85
Poste du conducteur	3	Climatisation 2 zones à régulation automatique	42	Menu Audio	88
Volant et combiné d'instruments	4	Busés d'air	46	Menu Téléphone	88
Console centrale	5	Dégivrage de la lunette arrière / Dégivrage des rétroviseurs extérieurs	47	Menu Carte	89
Ouverture et fermeture	6	Vitres, toit ouvrant, Cabriolet	48	Menu Navigation	89
Récapitulatif – Ouverture et fermeture des portes de l'extérieur	7	Lève-vitres électriques	49	Menu Parcours	90
Ouverture et fermeture des portes de l'extérieur	8	Toit ouvrant	51	Menu Pression pneus (système de contrôle de la pression des pneumatiques, RDK)	91
Ouverture et fermeture du capot du coffre à bagages et du capot moteur	11	Capote	55	Menu Chrono (chronomètre)	97
Anomalies d'ouverture et de fermeture	13	Saute-vent	57	Assist. pas-vit.	99
Remarques relatives à la clé et au verrouillage centralisé	16	Actionnement de secours de la capote et du saute-vent	58	Force G.	100
Sièges, rétroviseurs, volant	17	Éclairage, clignotants et essuie-glaces	65	Réglages du véhicule dans l'écran multifonction	100
Sièges	18	Commutateur d'éclairage	66	Récapitulatif des messages d'avertissement et d'information	112
Mémorisation des réglages du véhicule	20	Éclairage des instruments	68	Conduite et sécurité	121
Fonction d'aide à l'entrée Confort	21	Combiné feux clignotants, feux de route, appels de phares, feux de stationnement	68	Avant le démarrage	122
Chauffage des sièges	22	Feux de détresse	69	Remarques concernant la période de rodage	122
Ventilation des sièges	22	Éclairage intérieur / de lecture	70	Modifications techniques	122
Dossiers de siège arrière	22	Récapitulatif – Essuie-glaces	71	Réglage et utilisation de composants du véhicule en conduisant	123
Ceintures de sécurité	23	Commutateur d'essuie-glaces / lave-glace	72	Pneumatiques sport	123
Systèmes airbag	24	Combiné d'instruments et écran multifonction	75	Garde au sol	124
Dispositifs de retenue pour enfants	26	Combiné d'instruments	76	Conduite sur circuit (par ex. écoles de pilotage, compétitions de clubs sport)	124
Système ISOFIX de fixation de siège enfant	31	Affichages dans le combiné d'instruments	77	Trajets à l'étranger	124
Arceaux de sécurité	34	Batterie / alternateur	80	Sorties d'échappement	124
Rétroviseurs extérieurs	35	Check Engine (contrôle des gaz d'échappement)	80	Contacteur d'allumage, verrouillage de direction	125
Rétroviseur intérieur	36	Signaux sonores	80	Démarrage et arrêt du moteur	126
Chauffage du volant	37	Utilisation de l'écran multifonction du combiné d'instruments	81	Fonction Stop-Start	127
Réglage du volant	38			Frein de parking électrique	129
Volant multifonction	39			Pédale de frein	130
Pare-soleil	40			Porsche Ceramic Composite Brake (PCCB)	131
Miroir de courtoisie	40			Tempostat	132

Téléphones mobiles et CB	133
Systèmes de communication	
Porsche PCM et CDR	133
USB / iPod® et AUX	134
Commande vocale	134
Boîte de vitesses mécanique, embrayage	134
Boîte de vitesses Porsche Doppelkupplung (PDK)	135
Positions du levier sélecteur	137
Programme de conduite restreint	141
Systèmes de transmission et de réglage du châssis	143
Porsche Stability Management (PSM)	144
Fonction HOLD : assistance au démarrage en côte, gestion de position arrêtée	146
Système de freinage ABS (système antiblocage)	148
Porsche Active Suspension Management (PASM)	149
Description du fonctionnement du Porsche Torque Vectoring (PTV) / (PTV Plus)	150
Porsche Dynamic Chassis Control (PDCC)	150
Porsche Active Drivetrain Mount (PADM)	151
Modes « Sport » et « Sport Plus »	151
Échappement sport	153
Aileron télescopique	154

Rangements, coffre à bagages et système de transport sur toit..... 155

Rangements	156
Porte-boissons / Porte-gobelet	157
Cendrier	158
Allume-cigares	158
Coffre à bagages	159
Système de transport sur toit	162

Stationnement 167

Assistance parking	168
Pivotement du rétroviseur vers le bas pour le stationnement	170
Commande d'ouverture de porte de garage (HomeLink®)	172

Système d'alarme et système antivol 176

Système d'alarme	177
Système antidémarrage	178
Verrouillage de la colonne de direction	178
Prévention des vols	178

Maintenance et entretien 179

Remarques concernant la maintenance	180
Contrôle du niveau d'huile moteur	182
Appoint d'huile moteur	182
Liquide lave-glace	184
Raclettes d'essuie-glace	184
Système d'épuration des gaz d'échappement	185
Jerrican de réserve	185
Ravitaillement en carburant	186
Remarques concernant l'entretien	188
Recyclage	195

Assistance en cas de panne..... 196

Remarques concernant l'assistance en cas de panne	197
Contrôle du niveau et appoint du liquide de refroidissement	198
Liquide de frein	199
Direction assistée électromécanique	200
Remplacement du filtre à air	200
Remplacement du filtre antipoussières	200
Pneumatiques et jantes	201

Vis de roue	208
Crevaillon	209
Élargisseurs de voie	211
Installation électrique	212
Batterie	217
Alimentation en courant extérieur, assistance au démarrage	220
Remplacement de la pile de la clé du véhicule (télécommande)	222
Remplacement des ampoules	222
Phares	223
Réglage des phares	224
Modification du réglage des phares pour une circulation à gauche ou à droite	224
Remorquage	226
Extincteur	230

Pression des pneumatiques et caractéristiques techniques 230

Identification du véhicule	231
Caractéristiques moteur	232
Consommation de carburant et émission de gaz d'échappement	233
Jantes, pneumatiques	234
Pression de gonflage sur des pneumatiques froids (20 °C)	235
Poids	237
Contenances	238
Performances	238
Dimensions	239

Index alphabétique 240

Marque de contrôle pour systèmes radio	251
--	-----

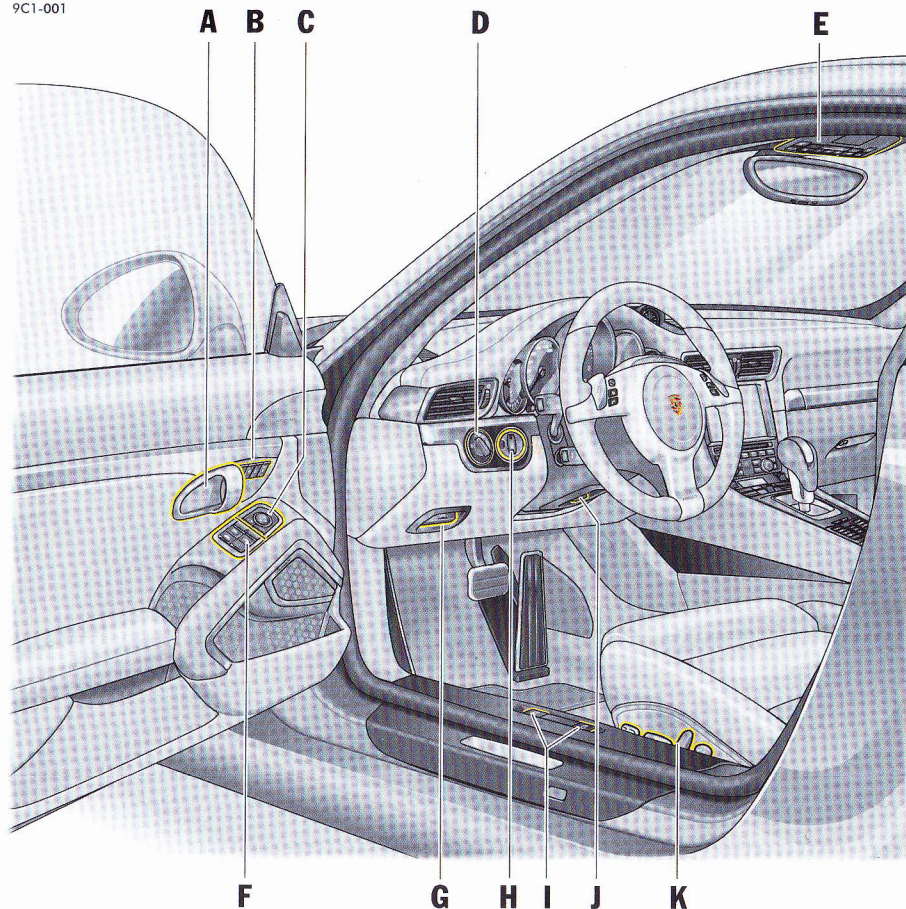

Poste du conducteur

- A** Mécanisme d'ouverture de porte
Voir page 11.
- B** Touches de mémorisation des réglages du véhicule
Voir page 20.
- C** Réglage des rétroviseurs extérieurs
Voir page 35.
- D** Commutateur d'éclairage
Voir page 66.
- E** Unité de commande du toit
- F** Lève-vitres
Voir page 49.
- G** Frein de parking électrique
Voir page 129.
- H** Contacteur d'allumage
Voir page 125.
- I** Déverrouillage du capot moteur / du capot du coffre à bagages
Voir page 11.
- J** Réglage du volant
Voir page 38.
- K** Réglage des sièges
Voir page 18.



Volant et combiné d'instruments

- A** Touches de passage de rapport PDK
Voir page 135.
- B** Clignotant
Voir page 68.
- C** Affichage de la pression de l'huile moteur
Voir page 78.
- D** Affichage de la température de l'huile moteur
Voir page 77.
- E** Compteur de vitesse
Voir page 77.
- F** Compte-tours
Voir page 77.
- G** Écran multifonction
Voir page 77.
- H** Affichage de la température du liquide de refroidissement
Voir page 77.
- I** Indicateur de niveau de carburant
Voir page 79.
- J** Essuie-glaces
Voir page 71.
- K** Tempostat
Voir page 132.
- L** Éléments de commande du téléphone, Écran multifonction
Voir page 81.
- M** Avertisseur sonore

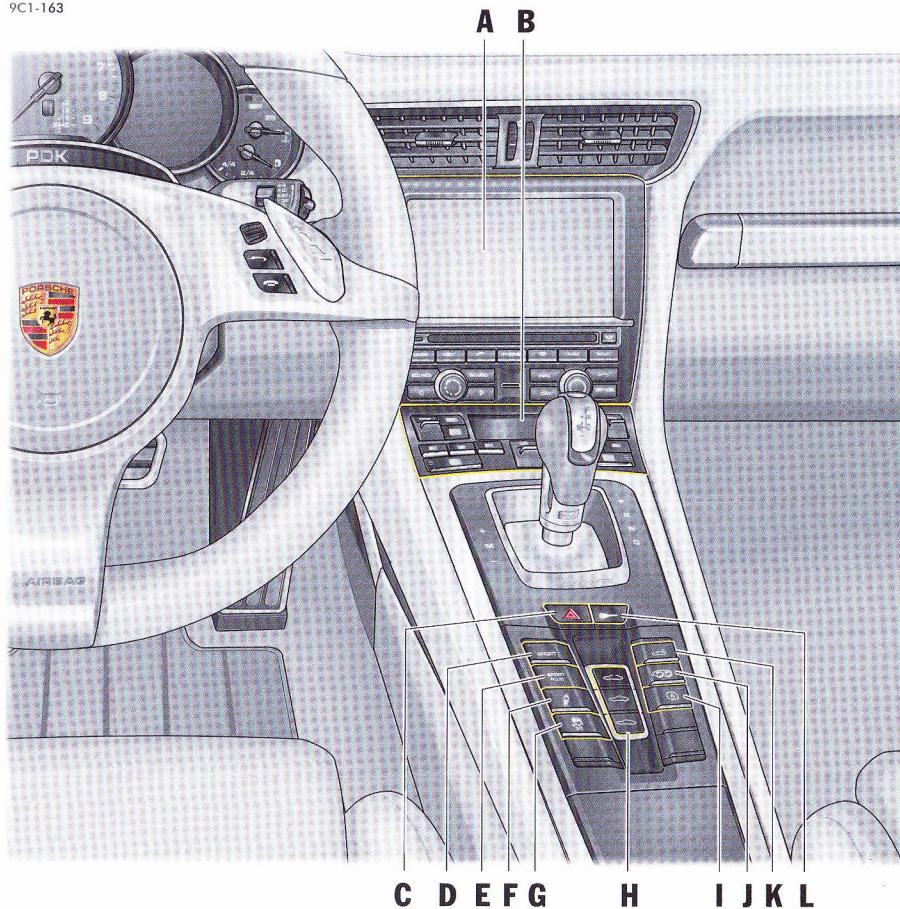

Console centrale

- A** Porsche Communication Management (PCM)
Voir page 133.
- B** Panneau de commande de la climatisation
Voir page 42.
- C** Commutateur des feux de détresse
Voir page 69.
- D** Mode Sport
Voir page 151.
- E** Mode Sport Plus
Voir page 151.
- F** Porsche Active Suspension Management (PASM)
Voir page 149.
- G** Porsche Stability Management (PSM)
Voir page 144.
- H** Panneau de commande de toit ouvrant
Capote de Cabriolet
Voir page 51.
- I** Fonction Stop-Start
Voir page 127.
- J** Échappement sport
Voir page 153.
- K** Aileron arrière
Voir page 154.
- L** Touche de verrouillage centralisé
Voir page 10.

Ouverture et fermeture

Récapitulatif – Ouverture et fermeture des portes de l'extérieur.....	7
Ouverture et fermeture des portes de l'extérieur	8
Ouverture et fermeture du capot du coffre à bagages et du capot moteur.....	11
Anomalies d'ouverture et de fermeture	13
Remarques relatives à la clé et au verrouillage centralisé	16

Récapitulatif – Ouverture et fermeture des portes de l'extérieur

L'option Porsche Entry & Drive est reconnaissable aux touches **A** dans les poignées des portes.

Ce récapitulatif ne se substitue pas aux descriptions que vous trouverez au chapitre « OUVERTURE ET FERMETURE DE L'EXTÉRIEUR ».

En particulier, il ne remplace pas les mises en garde qui y figurent.

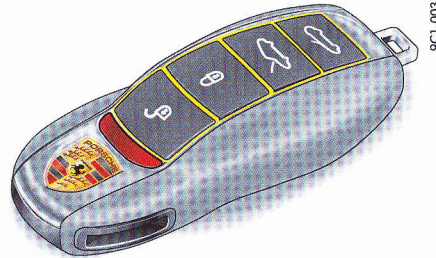

Clés

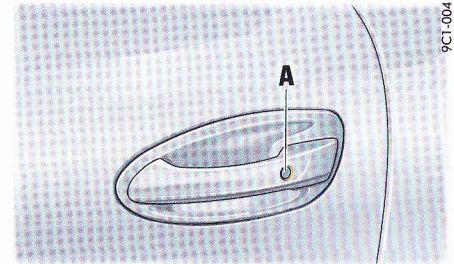

Porsche Entry & Drive

Ce que je veux

Déverrouillage

Verrouiller

Verrouillage, si des personnes / animaux restent dans le véhicule

(désactivation de la surveillance de l'habitacle du système d'alarme)

Désactivation du signal d'alarme

Ce que je dois faire

Avec la clé :

Appuyez sur la touche  de la clé.

Avec Porsche Entry & Drive :

Saisissez la poignée de la porte.

Avec la clé :

Appuyez sur la touche  de la clé.

Avec Porsche Entry & Drive :

Appuyez sur la touche **A** dans la poignée de la porte.

Avec la clé :

Appuyez 2 fois sur la touche  de la clé (en l'espace de 2 secondes).

Avec Porsche Entry & Drive :

Appuyez 3 fois sur la touche **A** dans la poignée de la porte (en l'espace de 2 secondes).

Déverrouillez le véhicule.

Avec Porsche Entry & Drive :

Saisissez la poignée de la porte.

Le résultat

Les feux de détresse clignotent 1 fois.

Les portes peuvent être ouvertes.

Les feux de détresse clignotent 2 fois.

Les portes sont verrouillées.

Les feux de détresse clignotent 1 fois de manière prolongée.

Les portes sont verrouillées mais peuvent être ouvertes de l'intérieur en tirant sur la poignée intérieure.

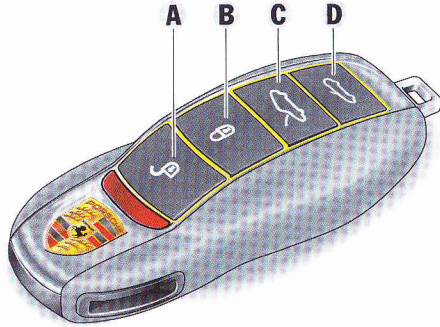

- A - Déverrouillage du véhicule
- B - Verrouillage du véhicule
- C - Déverrouillage du capot du coffre à bagages
- D - Cabriolet : ouverture / fermeture de la capote

Ouverture et fermeture des portes de l'extérieur

En fonction de l'équipement de votre véhicule, vous avez la possibilité d'ouvrir et de refermer votre véhicule avec la clé, ou sans clé grâce au système Porsche Entry & Drive.

Avec la clé

Pour ouvrir et fermer le véhicule, utilisez les touches intégrées à la clé.

i Information

- ▷ Si vous déverrouillez le véhicule avec la clé de secours dans la serrure, vous devez mettre le contact (position 1 du contacteur d'allumage) dans les 10 secondes qui suivent l'ouverture de la porte de manière à ne pas déclencher l'alarme. La portière côté passager reste verrouillée. Le véhicule se reverrouille automatiquement au bout de 30 secondes si vous n'ouvrez pas de porte.

i Information

Ce chapitre décrit les réglages usine du véhicule. L'écran multifonction du combiné d'instruments vous permet de modifier les réglages des portes et de les mémoriser sur la clé voulue (pour les véhicules avec mémoire).

- ▷ Pour plus d'informations sur l'adaptation des réglages d'ouverture et de verrouillage : Reportez-vous au chapitre « RÉGLAGES DU VERROUILLAGE » à la page 106.

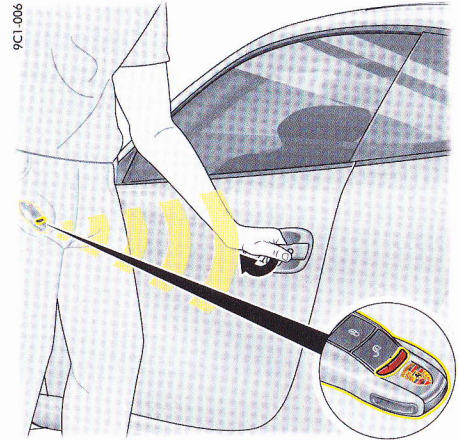

Avec Porsche Entry & Drive

Pour les véhicules équipés du Porsche Entry & Drive, vous pouvez ouvrir, fermer et démarrer votre véhicule sans sortir la clé de votre poche.

Il vous suffit d'avoir la clé sur vous, par exemple dans la poche de votre pantalon.

- ▷ N'exposez pas la clé du véhicule à des rayons électromagnétiques intenses. Ceci risque en effet de provoquer un dysfonctionnement du système Porsche Entry & Drive.

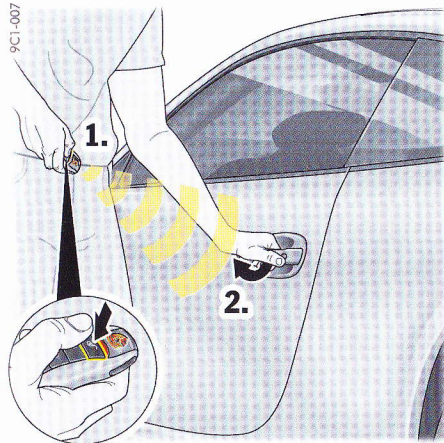

Déverrouillage et ouverture des portes

Déverrouillage avec la clé

1. Appuyez sur la touche .
Les feux de détresse clignotent une fois.
Les portes sont déverrouillées.
2. Tirez sur la poignée de la porte.

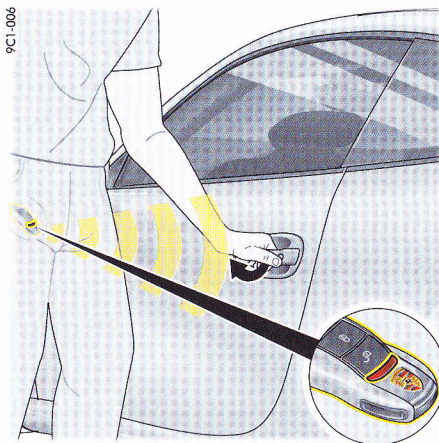

Déverrouillage avec Porsche Entry & Drive (sans clé)

Vous avez la possibilité de déverrouiller la porte correspondante si vous vous trouvez à proximité du véhicule (côté conducteur ou passager) que vous souhaitez ouvrir avec la clé.

1. Posez la main sur la poignée de la porte.
Les feux de détresse clignotent une fois.
Les portes sont déverrouillées.
2. Tirez sur la poignée de la porte.

Information

Le véhicule est verrouillé automatiquement 30 secondes après avoir été déverrouillé si vous n'avez pas ouvert le capot du coffre à bagages ni aucune porte. Le capteur d'inclinaison et la surveillance de l'habitacle ne s'activent pas (fonctionnement restreint du système antivol).

Les portes peuvent ainsi être ouvertes de l'intérieur en tirant sur la poignée de porte.

- ▷ Informez les personnes restées à l'intérieur du véhicule que l'ouverture de la porte déclenche l'alarme.

La surveillance de l'habitacle et le capteur d'inclinaison se réactivent quand vous reverrouillez le véhicule.

Verrouillage des portes

Verrouillage avec la clé

1. Fermez la porte.
2. Appuyez une fois sur la touche .
Les feux de détresse clignotent deux fois.
Les portes ne peuvent être ouvertes ni de l'intérieur, ni de l'extérieur.

ou

Si des personnes ou des animaux restent à l'intérieur du véhicule, appuyez deux fois sur la touche .

Les feux de détresse clignotent une fois de manière prolongée.

Les portes peuvent être ouvertes de l'intérieur en tirant sur la poignée de porte.

- ▷ Informez les personnes restées à l'intérieur du véhicule que l'ouverture de la porte déclenche l'alarme.

Information

Les feux de détresse signalent que l'opération de verrouillage a réussi uniquement lorsque les portes et le capot du coffre à bagages sont fermés.

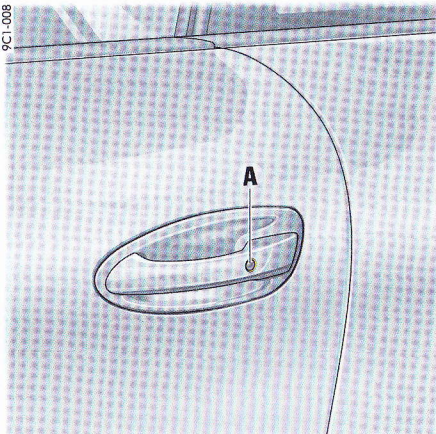

Verrouillage avec Porsche Entry & Drive (sans clé)

Vous devez avoir la clé du véhicule sur vous.

1. Fermez les portes.
2. Appuyez sur le bouton de verrouillage centralisé **A** dans la poignée de la porte. Les feux de détresse clignotent deux fois. Les portes ne peuvent être ouvertes ni de l'intérieur, ni de l'extérieur.

ou

Si des personnes ou des animaux restent à l'intérieur du véhicule, appuyez deux fois sur le bouton de verrouillage centralisé **A** dans la poignée de la porte. Les feux de détresse clignotent une fois de manière prolongée. Les portes peuvent être ouvertes de l'intérieur en tirant sur la poignée de porte.

3. Informez les personnes restées à l'intérieur du véhicule que l'ouverture de la porte déclenche l'alarme.

i Information

Si les portes ou le capot du coffre à bagages ne sont pas complètement fermées, le véhicule ne peut pas être verrouillé.

Un signal sonore est émis et un avertissement apparaît à l'écran multifonction.

La clé doit être en dehors du véhicule lors du verrouillage des portes, sinon le véhicule ne peut pas être verrouillé.

Si la clé se trouve hors de portée, il devient impossible d'ouvrir les portes et le capot du coffre à bagages après leur verrouillage.

Ouverture et fermeture des portes de l'intérieur

Ce chapitre décrit les réglages usine du véhicule. L'écran multifonction du combiné d'instruments vous permet de modifier ces réglages et de les mémoriser sur la clé voulue (pour les véhicules avec mémoire).

Pour plus d'informations sur l'adaptation des réglages d'ouverture et de verrouillage :

- ▷ Reportez-vous au chapitre « RÉGLAGES DU VERROUILLAGE » à la page 106.

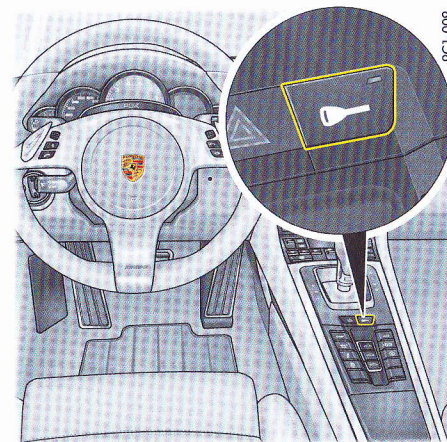

Bouton de verrouillage centralisé

🔑 Verrouillage des portes

- ▷ Appuyez sur le bouton de verrouillage centralisé. Lorsque le contact est mis, le voyant de contrôle s'allume dans le bouton. Les **deux** portes du véhicule se verrouillent. Vous pouvez ouvrir les portes en tirant sur la poignée intérieure.

Automatique avec Auto Lock

Lorsque votre vitesse dépasse env. 5 km/h, le véhicule se verrouille automatiquement si cette fonction est activée.

Pour plus d'informations sur l'adaptation des réglages d'ouverture et de verrouillage :

- ▷ Reportez-vous au chapitre « RÉGLAGES DU VERROUILLAGE » à la page 106.

Déverrouillage des portes

- ▷ Appuyez sur le bouton de verrouillage centralisé.
Le voyant de contrôle du bouton s'éteint.
Les **deux** portes du véhicule se déverrouillent.

Automatique avec Auto Unlock

Lorsque vous retirez la clé, le véhicule se déverrouille automatiquement.

Information

Il n'est pas possible de déverrouiller le véhicule à l'aide du bouton de verrouillage centralisé si vous l'avez verrouillé à l'aide de la clé du véhicule ou de la clé de secours.

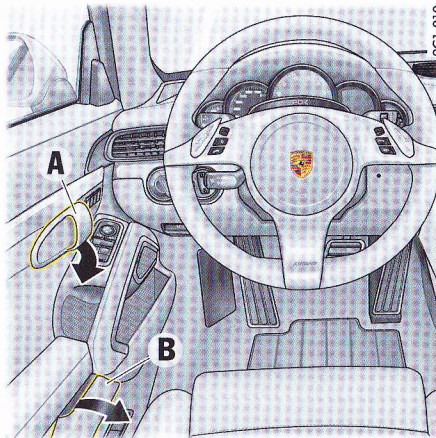

A - Poignée intérieure de portière
B - Vide-poches de portière

Ouverture des portes

- ▷ Tirez sur la poignée de la porte (**flèche**).

Information

Il devient impossible d'ouvrir les portes, le capot du coffre à bagages et le capot moteur de l'intérieur lorsque vous avez verrouillé le véhicule en appuyant une fois sur le bouton situé sur la clé de contact ou, sur les véhicules équipés du Porsche Entry & Drive, sur la poignée de porte.

Vide-poches de portière

Ouverture du vide-poches

- ▷ Ouvrez le couvercle **B**.
- ▷ Maintenez toujours le vide-poches de portière fermé lorsque vous le fermez et quand le véhicule roule.

Ouverture et fermeture du capot du coffre à bagages et du capot moteur

Ouverture du capot du coffre à bagages avec la manette

AVIS

Risque de détérioration du capot du coffre et / ou des essuie-glaces.

- ▷ Assurez-vous que les essuie-glaces ne sont pas rabattus vers l'avant lors de l'ouverture du capot du coffre à bagages.
- ▷ Avant d'ouvrir le capot du coffre à bagages, désactivez toujours les essuie-glaces (position **0**).

Pour plus d'informations sur les essuie-glaces :

- ▷ Reportez-vous au chapitre « ESSUIE-GLACES AVANT ET LAVE-PHARES » à la page 72.

Information

Lorsque la batterie est déchargée, il est nécessaire de se connecter à une source de courant extérieure pour pouvoir ouvrir le capot du coffre à bagages.

- ▷ Reportez-vous au chapitre « DÉVERROUILLAGE D'URGENCE DU CAPOT DU COFFRE À BAGAGES » à la page 216.

Ou à la description située dans le couvercle de la boîte à fusibles.

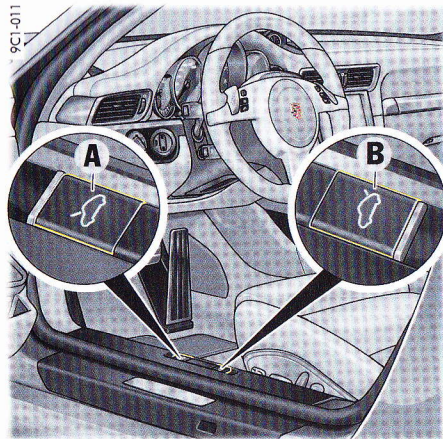

A - Capot du coffre à bagages

B - Capot moteur

1. Ouvrez la porte côté conducteur.
2. Tirez sur la manette **A** située près du siège conducteur.
Le capot est déverrouillé.

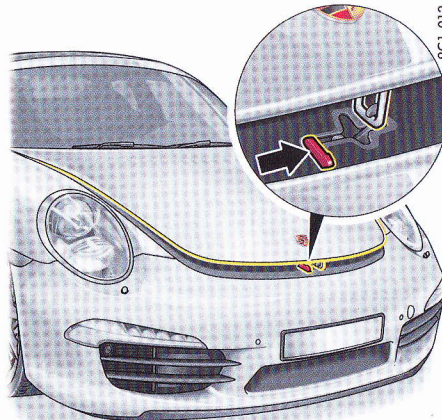

3. Soulevez légèrement le capot. Libérez le crochet de sécurité en tirant sur la poignée rouge (flèche).
L'ouverture du capot entraîne l'éclairage du coffre à bagages.

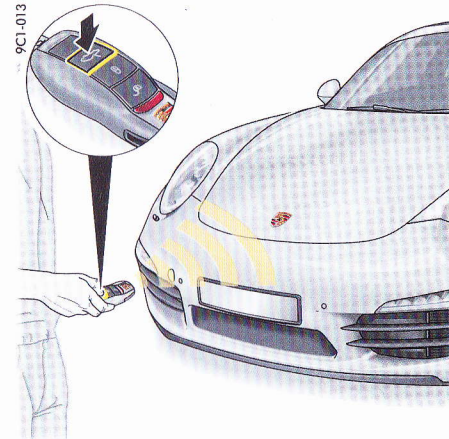

Ouverture du capot du coffre à bagages avec la clé

Information

Les portes du véhicule sont également déverrouillées après le déverrouillage du capot du coffre à bagages.

Déverrouillage et ouverture du capot du coffre à bagages avec la clé

1. Appuyez sur la touche .
2. Entrouvrez le capot et libérez le crochet de sécurité en tirant sur la poignée rouge.

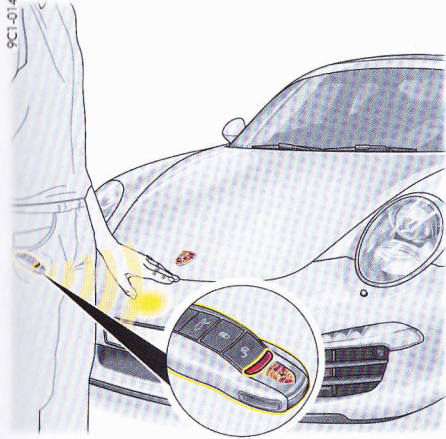

Déverrouillage et ouverture du capot du coffre à bagages avec Porsche Entry & Drive (sans clé)

Si vous vous trouvez à l'avant du véhicule avec la clé, il est possible d'ouvrir le capot du coffre à bagages.

- ▷ Placez la main entre l'écusson Porsche et la plaque d'immatriculation (**figure**).

Grâce à un capteur, le capot se déverrouille et s'ouvre.

Entrouvrez le capot et libérez le crochet de sécurité en tirant sur la poignée rouge.

Fermeture du capot du coffre à bagages

1. Abaissez le capot et laissez-le retomber dans la serrure en l'accompagnant. Si nécessaire, appuyez sur le capot, dans la zone de la serrure, avec la paume de la main.
2. Assurez-vous que le verrou du capot est correctement engagé dans la serrure.

Si le capot n'est pas bien fermé, un message s'affiche à l'écran multifonction du combiné d'instruments lorsque le véhicule roule.

Ouverture du capot moteur avec la manette

Uniquement Coupé :

1. Ouvrez la porte côté conducteur.
2. Tirez sur la manette **B** située près du siège conducteur.
Le capot est déverrouillé et peut être soulevé.

Uniquement Cabriolet :

1. Ouvrez la porte côté conducteur.
2. Tirez sur la manette **B** située près du siège conducteur. Le capot moteur (capot de puits de capote) s'ouvre automatiquement jusqu'en position d'entretien.

Fermeture du capot moteur

Uniquement Coupé :

1. Abaissez le capot et laissez-le retomber dans la serrure en l'accompagnant. Si nécessaire, appuyez sur le capot, dans la zone de la serrure, avec la paume de la main.
2. Assurez-vous que le verrou du capot est correctement engagé dans la serrure.

Si le capot n'est pas bien fermé, un message s'affiche à l'écran multifonction du combiné d'instruments lorsque le véhicule roule.

Uniquement Cabriolet :

- ▷ Actionnez la manette **B**.
Le capot moteur (capot de puits de capote) se ferme automatiquement.

Annotations d'ouverture et de fermeture

Actionnement de secours du capot du coffre à bagages

Lorsque la batterie est déchargée, il est nécessaire de se connecter à une source de courant extérieure pour pouvoir ouvrir le capot du coffre à bagages.

- ▷ Reportez-vous au chapitre « DÉVERROUILLAGE D'URGENCE DU CAPOT DU COFFRE À BAGAGES » à la page 216.

Une seule porte se déverrouille

Le réglage du verrouillage et du déverrouillage des portes a été modifié dans l'écran multifonction du combiné d'instruments.

Vous pouvez ouvrir les deux portes indépendamment de ce réglage.

- ▷ Appuyez sur la touche  de la clé deux fois en l'espace de 2 secondes.

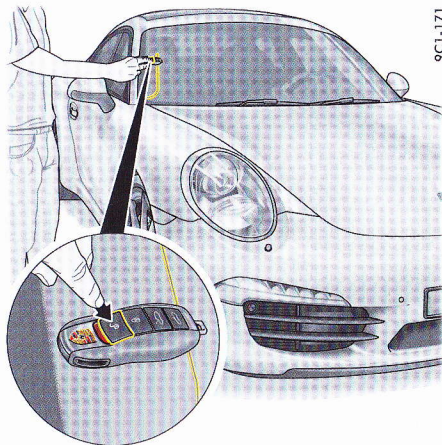

9C1-171

Impossible de déverrouiller le véhicule

Il est possible que la télécommande de la clé du véhicule

- soit en panne suite à un défaut,
- contienne une pile de clé déchargée,
- soit entravée dans son fonctionnement par des ondes radio (ainsi que le contact radio entre la télécommande et le véhicule pour Porsche Entry & Drive).

Si'il est impossible d'ouvrir le véhicule, dans ce cas :

1. Placez la clé du véhicule sur le bord extérieur du pare-brise, **côté passager** et appuyez en même temps sur la touche  (**figure**).

Si'il est toujours impossible d'ouvrir le véhicule, dans ce cas :

2. Retirez la clé de secours de la clé du véhicule. Reportez-vous au chapitre « CLÉ DE SECOURS » à la page 16.

3. Déverrouillez et ouvrez la porte conducteur à l'aide de la clé de secours. Pour cela, soulevez la poignée de la porte et maintenez-la. Insérez la clé de secours dans la serrure de portière, tournez-la de 90° vers la gauche et retirez-la.
4. Relâchez la poignée de la porte et ouvrez la porte en tirant de nouveau dessus.
5. Mettez le contact dans les 10 secondes qui suivent, de manière à ne pas déclencher l'alarme.

Suite de la marche à suivre pour les véhicules avec Porsche Entry & Drive :

Si'il est impossible de mettre le contact, retirez le module du contacteur d'allumage et mettez le contact avec la clé de contact (pas la clé de secours).

Veillez tenir compte du paragraphe suivant « Déverrouillage de secours du module / de la clé de contact ».

Désactivation de la fonction de veille pour les véhicules avec Porsche Entry & Drive

Le système Porsche Entry & Drive se désactive au bout de 96 heures pour la porte côté conducteur et de 36 heures pour la porte passager, si le véhicule n'est pas déverrouillé pendant cet intervalle.

1. Tirez **une fois** sur la poignée de la porte pour réactiver le système.
2. Tirez de **nouveau** sur la poignée pour ouvrir la porte.

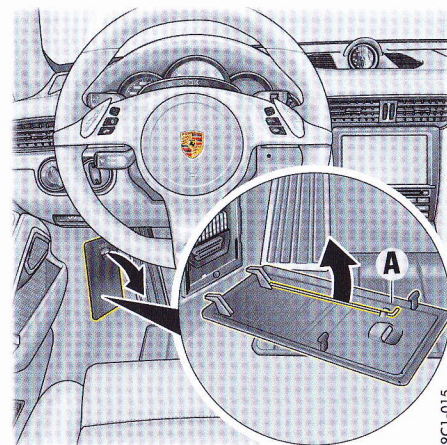

9C1-015

Déverrouillage de secours du module / de la clé de contact

L'actionnement de secours doit être effectué lorsque, sur les véhicules équipés de Porsche Entry & Drive, le module doit être retiré du contacteur.

Si la batterie est déchargée, vous devez actionner le dispositif de secours pour pouvoir retirer le module / la clé de contact.

1. Retirez le couvercle de la boîte à fusibles au niveau de l'évidement du côté conducteur.
2. Déclipez le crochet métallique **A** à l'intérieur du couvercle.

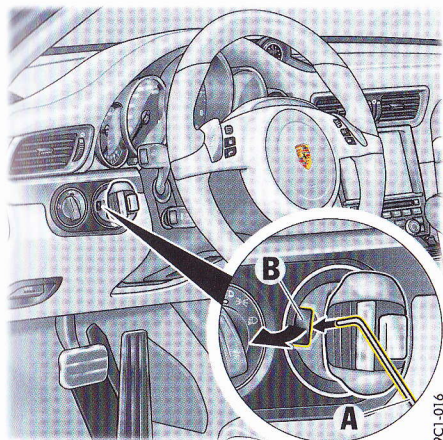

9C1-016

3. À l'aide du crochet métallique **A**, retirez le couvercle en plastique **B** du contacteur d'allumage. Attention de ne pas perdre le couvercle en plastique **B**.

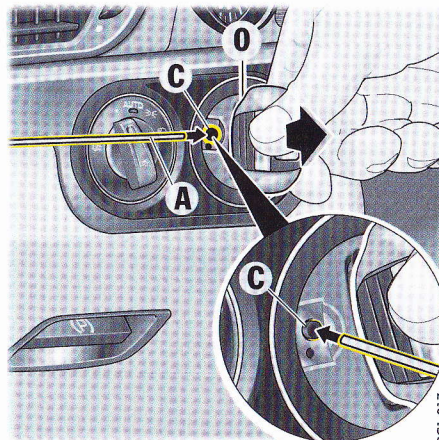

9C1-017

4. Tournez le module / la clé de contact en position **O** du contacteur d'allumage (position de base).
5. À l'aide du crochet métallique **A**, appuyez dans l'ouverture **C**. Le déverrouillage doit être audible.
6. Retirez le module / la clé de contact dans la position de base **O**.
7. Remettez le couvercle en plastique **B** en place.

Impossible de verrouiller le véhicule

Reconnaisable à l'absence de clignotement des feux de détresse et du bruit spécifique du verrouillage.

Il est possible que la télécommande de la clé

- soit en panne suite à un défaut,
- contienne une pile de clé déchargée,
- soit entravée dans son fonctionnement par des ondes radio (ainsi que le contact radio entre la télécommande et le véhicule pour Porsche Entry & Drive).

S'il est impossible de verrouiller le véhicule, dans ce cas :

1. Retirez la clé de secours de la clé du véhicule. Reportez-vous au chapitre « CLÉ DE SECOURS » à la page 16.
2. Appuyez sur la porte, maintenez-la et soulevez la poignée de la porte. Insérez la clé de secours dans la serrure de portière, tournez-la de 90° vers la droite et retirez-la.
3. Relâchez la poignée de la porte.

En cas de défaut du verrouillage centralisé, tous les éléments de fermeture centrale encore opérationnels sont verrouillés lorsque vous actionnez le barillet de la serrure de la porte côté conducteur.

- ▽ Faites réparer les défauts du verrouillage centralisé. Consultez un atelier spécialisé. Nous vous recommandons de faire exécuter ces opérations par un concessionnaire Porsche, car celui-ci dispose du personnel d'atelier formé tout spécialement ainsi que des pièces détachées et outils nécessaires.

Les portes ne se verrouillent pas

Verrouillage de secours de la porte conducteur en cas de verrouillage centralisé en panne :

Information

La porte côté passager ne dispose pas d'un verrouillage de secours.

Verrouillage de la porte conducteur à l'aide de la clé de secours :

1. Retirez la clé de secours de la clé du véhicule.
2. Ouvrez la porte et maintenez la poignée de la porte en position levée. Insérez la clé de secours dans la serrure de portière, tournez-la de 90° vers la droite et retirez-la.
3. Relâchez la poignée de la porte et claquez la porte.

Remarques relatives à la clé et au verrouillage centralisé

Clés

Deux clés principales à clé de secours intégrée vous sont remises avec le véhicule. Ces clés permettent d'ouvrir toutes les serrures de votre véhicule.

- ▷ Prenez soin de vos clés et ne les prêtez que dans des cas exceptionnels.
- ▷ Assurez-vous, même en quittant le véhicule pour une courte durée, que la clé de contact est retirée et que vous l'avez avec vous. N'oubliez pas la clé de contact à l'intérieur du véhicule.
- ▷ Informez votre assurance de la perte ou du vol de vos clés de véhicule et / ou de la fabrication de clés supplémentaires ou de substitution.
- ▷ Des tiers risquent en effet d'essayer d'ouvrir les serrures mécaniques à l'aide de clés perdues.

9C1-018

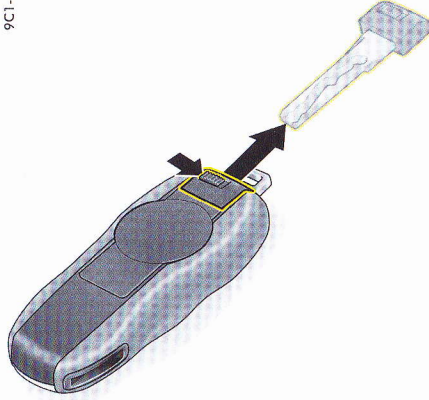

Clé de secours

Retrait de la clé de secours

1. Poussez le bouton de déverrouillage sur le côté.
2. Retirez la clé par l'arrière.

Insertion de la clé de secours

- ▷ Insérez la clé jusqu'à ce que le bouton de déverrouillage s'enclenche de manière audible.



Information

Selon les équipements du véhicule, de nombreux réglages sont mémorisés sur la clé utilisée lorsque vous verrouillez le véhicule.

Clés de substitution

Les clés du véhicule ne peuvent être obtenues que par l'intermédiaire d'un concessionnaire Porsche. L'obtention de nouvelles clés peut, dans certains cas, exiger une période d'attente assez longue. Vous devez donc toujours avoir une clé en réserve. Conservez-la en lieu sûr, mais jamais dans ou sur le véhicule.

Les codes des nouvelles clés devront être « signalés » au calculateur du véhicule par un concessionnaire Porsche. Vous devrez pour ce faire réenregistrer toutes les clés appartenant au véhicule.

Au total, il est possible d'enregistrer 8 clés.

Verrouillage centralisé

Votre véhicule est équipé d'un verrouillage centralisé. Le déverrouillage ou le verrouillage concerne à la fois :

- les portes,
- trappe du réservoir de carburant.

Lorsque vous déverrouillez et verrouillez le véhicule, le verrouillage centralisé est toujours opérationnel.

L'écran multifonction du combiné d'instruments vous permet de régler différentes variantes de verrouillage et de déverrouillage des portes. Vous pouvez ouvrir les portes indépendamment de ce réglage.

- ▷ Appuyez sur la touche  de la clé deux fois en l'espace de 2 secondes.

Sièges, rétroviseurs, volant

Sièges.....	18
Mémorisation des réglages du véhicule.....	20
Fonction d'aide à l'entrée Confort	21
Chauffage des sièges	22
Ventilation des sièges	22
Dossiers de siège arrière.....	22
Ceintures de sécurité	23
Systèmes airbag	24
Dispositifs de retenue pour enfants.....	26
Système ISOFIX de fixation de siège enfant	31
Arceaux de sécurité	34
Rétroviseurs extérieurs.....	35
Rétroviseur intérieur	36
Chauffage du volant.....	37
Réglage du volant	38
Volant multifonction	39
Pare-soleil.....	40
Miroir de courtoisie	40

Sièges

Position des sièges

Pour conduire en toute sécurité et sans fatigue, il est important d'adopter une bonne position assise. Pour déterminer la position qui vous convient le mieux, nous vous conseillons de procéder comme suit :

1. Réglez la hauteur de l'assise de sorte que l'espace au-dessus de votre tête soit suffisant et que vous ayez une bonne vue d'ensemble de votre véhicule.
2. Réglez l'approche du siège de sorte que, lorsque vous appuyez sur la pédale d'accélérateur, votre jambe ne soit pas tout à fait tendue et que votre pied repose encore à plat sur la pédale.
3. Posez les mains sur la partie supérieure du volant. Réglez l'inclinaison du dossier et la position du volant de façon à ce que vos bras soient presque tendus. Les épaules doivent cependant encore s'appuyer au dossier.
4. Corrigez si nécessaire le réglage du siège en approche.

Réglage du siège

⚠ AVERTISSEMENT Réglage du siège en conduisant

Si vous réglez le siège en conduisant, celui-ci peut reculer plus que souhaité. Ceci peut conduire à la perte de contrôle du véhicule.

- ▷ Ne réglez jamais le siège en conduisant.

⚠ ATTENTION Réglage des sièges

Si des personnes ou des animaux se trouvent dans la zone de déplacement du siège pendant le réglage, des parties du corps peuvent être coincées ou écrasées.

- ▷ Choisissez un réglage de siège ne mettant personne en danger.

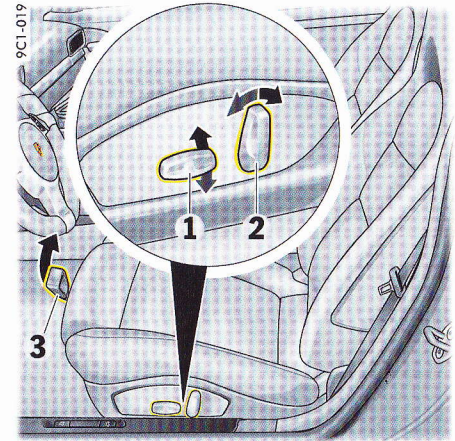

Siège sport / Siège sport Plus

- 1 Réglage en hauteur
- 2 Réglage de l'inclinaison du dossier
 - ▷ Actionnez l'élément de commande correspondant dans le **sens des flèches** jusqu'à atteindre le réglage souhaité ou la butée.
- 3 Réglage de l'approche du siège mécanique
 - ▷ Tirez le levier d'arrêt vers le haut, amenez le siège à la position voulue et relâchez le levier. Vérifiez que le siège a bien atteint un cran de blocage.

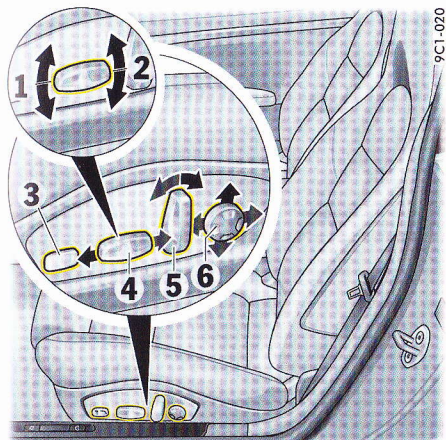

Siège sport à réglage électrique

- 1 Réglage de l'inclinaison du siège
 - 2 Réglage en hauteur
 - 3 Réglage de la profondeur du coussin du siège
 - 4 Réglage de l'approche du siège
 - 5 Réglage de l'inclinaison du dossier
 - 6 Réglage du soutien lombaire
- ▷ Actionnez l'élément de commande correspondant dans le **sens des flèches** jusqu'à atteindre le réglage souhaité.

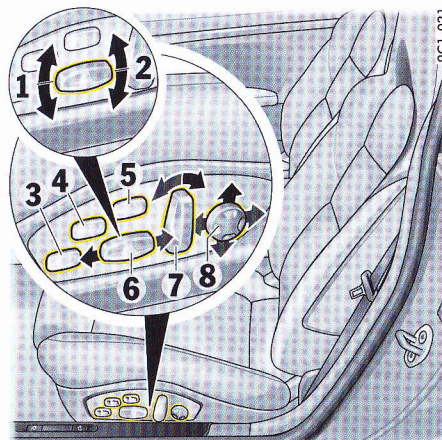

Siège sport Plus adaptatif

- 1 Réglage de l'inclinaison du siège
 - 2 Réglage en hauteur
 - 3 Réglage de la profondeur du coussin du siège
 - 4 Réglage des bandes latérales de l'assise
 - 5 Réglage des bandes latérales du dossier
 - 6 Réglage de l'approche du siège
 - 7 Réglage de l'inclinaison du dossier
 - 8 Réglage du soutien lombaire
- ▷ Actionnez l'élément de commande correspondant dans le **sens des flèches** jusqu'à atteindre le réglage souhaité.

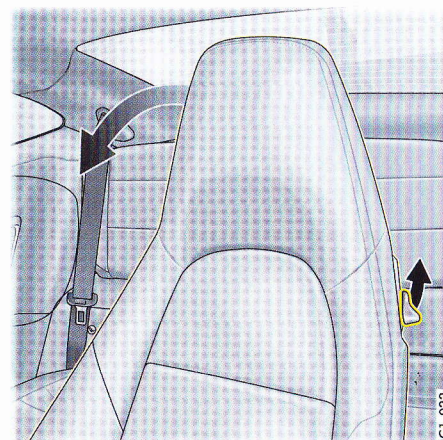

Dossier

Basculement vers l'avant

- ▷ Tirez vers le haut le levier situé dans la partie latérale du dossier et basculez le dossier vers l'avant.

Basculement vers l'arrière

- ▷ Basculez le dossier vers l'arrière et verrouillez-le pour éviter qu'il ne se rabatte vers l'avant en cas de freinage.

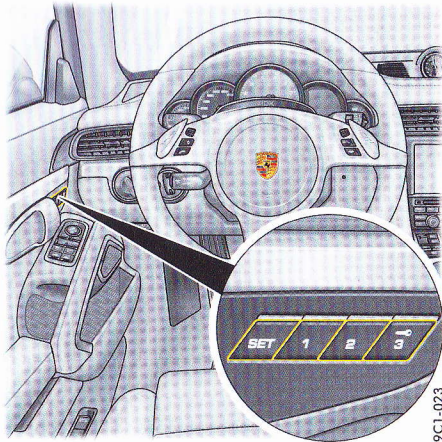

9C1-023

Mémorisation des réglages du véhicule

Pack mémoire

En combinaison avec le siège sport à réglage électrique ou le siège sport Plus adaptatif, le véhicule dispose du pack mémoire pour mémoriser les réglages individuels du véhicule.

Le pack mémoire comprend la mémorisation des **réglages ergonomiques** suivants :

- siège du conducteur,
- colonne de direction électrique et
- rétroviseurs extérieurs, ainsi que

les **réglages de confort** suivants :

- climatisation,
- écran multifonction et
- Porsche Communication Management (PCM).

⚠ AVERTISSEMENT

Appel des réglages automatiques du siège, des rétroviseurs et de la direction électrique

Des parties du corps peuvent être coincées ou écrasées en cas de rappel incontrôlé des réglages en mémoire.

- ▷ L'appel automatique des réglages peut être interrompu en actionnant un bouton de réglage au niveau du siège ou de la colonne de direction, ou en actionnant une touche de mémorisation.
- ▷ Ne laissez pas d'enfants sans surveillance dans le véhicule.

Mémorisation des réglages sur la clé du véhicule

Les **réglages ergonomiques et de confort** peuvent être affectés individuellement sur les clés du véhicule.

Mémorisation automatique en verrouillant le véhicule

Cette fonction doit être activée dans l'écran multifonction.

- ▷ Reportez-vous au chapitre « RÉGLAGES DU VÉHICULE DANS L'ÉCRAN MULTIFONCTION » à la page 100.
- Les réglages sont mémorisés sur la clé du véhicule utilisée lors du verrouillage du véhicule.
- Pour les véhicules équipés du Porsche Entry & Drive, la mémorisation s'effectue en appuyant sur la touche de verrouillage dans la poignée de la porte.

Mémorisation en actionnant le bouton 3

1. Appuyez sur le bouton **SET**. La diode du bouton s'allume.
2. Appuyez sur le bouton **3** dans les 10 secondes qui suivent.
3. Les réglages ergonomiques et de confort (correspondants à la clé) sont mémorisés. La mémorisation est confirmée par un signal sonore et la diode du bouton **SET** s'éteint.

Appel des réglages de la clé du véhicule

Les **réglages ergonomiques et de confort** peuvent être appelés individuellement de la clé du véhicule.

Automatiquement en déverrouillant le véhicule

Les réglages de la clé du véhicule utilisée sont appelés lorsque le véhicule est déverrouillé et que la porte côté conducteur est ouverte.

Sur les véhicules équipés du Porsche Entry & Drive, l'appel s'effectue en déverrouillant et en ouvrant la porte côté conducteur.

En actionnant le bouton 3

- ▷ Tandis que la porte côté conducteur est ouverte et que le contact est coupé, appuyez sur le bouton **3**. Les réglages se font automatiquement ou Appuyez sur le bouton **3** jusqu'à ce que tous les réglages soient effectués.

Mémorisation des réglages sur les boutons 1 et 2

Les **réglages ergonomiques** peuvent être affectés individuellement aux boutons **1** et **2**.

1. Appuyez sur le bouton **SET**. La diode du bouton s'allume.
2. Appuyez sur le bouton **1** ou **2** dans les 10 secondes qui suivent.
3. Les réglages ergonomiques sont mémorisés sur le bouton correspondant. La mémorisation est confirmée par un signal sonore et la diode du bouton **SET** s'éteint.

Appel des réglages avec les boutons 1 et 2

Appel des **réglages ergonomiques** avec les boutons **1** ou **2**.

- ▷ Tandis que la porte côté conducteur est ouverte et que le contact est coupé, appuyez brièvement sur le bouton **1** ou **2**. Les réglages se font automatiquement ou appuyez sur le bouton **1** ou **2** jusqu'à ce que tous les réglages soient effectués.

Inhibition de la mémorisation automatique sur la clé du véhicule lors du verrouillage

Cette fonction doit être désactivée dans l'écran multifonction.

Pour plus d'informations sur l'activation et la désactivation de la fonction de mémorisation automatique :

- ▷ Reportez-vous au chapitre « RÉGLAGES DU VÉHICULE DANS L'ÉCRAN MULTIFONCTION » à la page 100.

Fonction d'aide à l'entrée Confort

La fonction d'aide à l'entrée Confort vous facilite la montée et la descente du véhicule.

 **AVERTISSEMENT** Réglage automatique du siège conducteur

Les personnes assises derrière le siège conducteur peuvent être coincées lors du réglage automatique vers l'arrière de ce dernier.

- ▷ Désactivez la fonction d'aide à l'entrée Confort en présence d'un passager situé derrière le siège conducteur.

Condition

- La fonction doit être activée dans l'écran multifonction.

Pour plus d'informations sur l'activation et la désactivation de la fonction d'aide à l'entrée Confort :

- ▷ Reportez-vous au chapitre « ACTIVATION ET DÉSACTIVATION DE LA FONCTION D'AIDE À L'ENTRÉE DANS LE VÉHICULE » à la page 106.

Descente

Le volant se déplace vers le haut :

- Dès que vous retirez la clé le contact **ou**, sur les véhicules équipés du Porsche Entry & Drive, dès que vous coupez le contact **et** que vous ouvrez la porte côté conducteur.

Le siège du conducteur recule :

- Dès que vous ouvrez la porte côté conducteur et que vous retirez la clé le contact **ou**, sur les véhicules équipés du Porsche Entry & Drive, dès que vous ouvrez la porte côté conducteur.

Montée

Le siège côté conducteur et le volant se trouvent dans leur position d'aide à l'entrée.

Dès que vous fermez la porte côté conducteur et introduisez la clé de contact ou mettez le contact sur des véhicules équipés du Porsche Entry & Drive, le siège et le volant se placent dans la position mémorisée.

Information

En cas de changement de clé, le siège se met dans sa nouvelle position d'entrée, le cas échéant, spécifique à la clé.

Information

Une intervention manuelle sur le réglage du siège interrompt la fonction d'aide à l'entrée Confort. La position de conduite doit alors être réglée manuellement.

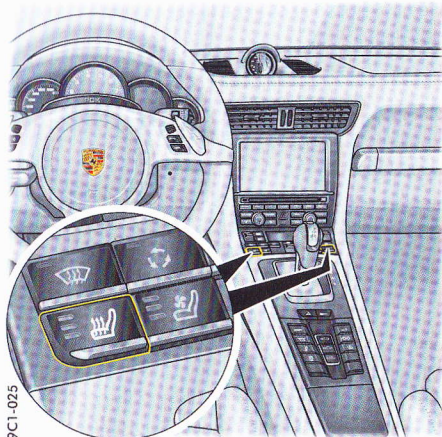

9C1-025

Chauffage des sièges

Le chauffage des sièges est opérationnel lorsque le moteur tourne. Vous pouvez régler la puissance de chauffage sur trois niveaux en appuyant plusieurs fois sur le bouton de chauffage du siège.

Marche

- ▷ Appuyez sur le bouton de chauffage du siège (plusieurs fois).
Le niveau de chauffage sélectionné est indiqué par le nombre de voyants de contrôle allumés.

Arrêt

- ▷ Appuyez (plusieurs fois) sur le bouton de chauffage du siège jusqu'à ce que tous les voyants de contrôle soient éteints.

Lorsque la température de l'habitacle est élevée, le chauffage de siège n'est pas opérationnel. Lorsque l'état de charge de la batterie est critique, le chauffage des sièges est dans un premier temps restreint, puis désactivé.

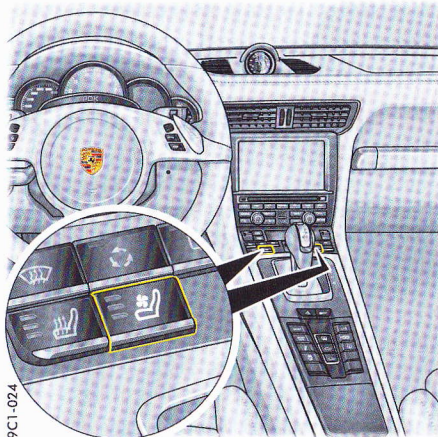

9C1-024

Ventilation des sièges

La ventilation des sièges est opérationnelle lorsque le moteur tourne. Vous pouvez régler la ventilation des sièges sur trois niveaux en appuyant plusieurs fois sur le bouton de ventilation des sièges.

Marche

- ▷ Appuyez sur le bouton de ventilation des sièges (plusieurs fois). Le niveau de ventilation sélectionné est indiqué grâce au nombre de voyants de contrôle allumés.

Arrêt

- ▷ Appuyez (plusieurs fois) sur le bouton de ventilation des sièges jusqu'à ce que tous les voyants de contrôle soient éteints.

Si la température est inférieure à 15 °C, la ventilation des sièges ne peut pas être activée afin d'éviter un coup de froid.

Lorsque l'état de charge de la batterie est critique, la ventilation des sièges est dans un premier temps restreinte, puis désactivée.

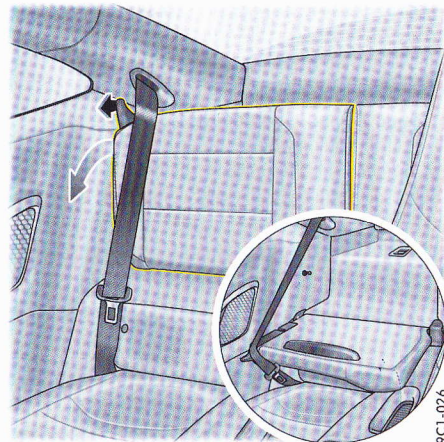

9C1-026

Dossiers de siège arrière

Vous pouvez augmenter l'espace de rangement en basculant les dossiers de siège arrière vers l'avant.

Basculement vers l'avant

- ▷ Tirez le levier vers l'avant et basculez le dossier vers l'avant.

Basculement vers l'arrière

- ▷ Basculez le dossier vers l'arrière et enclenchez-le de manière perceptible. Attention au guidage correct de la ceinture de sécurité.

Ceintures de sécurité

Les ceintures de sécurité ne sont pas adaptées aux personnes d'une taille inférieure à 150 cm. Dans ce cas, il convient d'utiliser des dispositifs de retenue appropriés.



DANGER

Ceintures de sécurité non enclenchées ou mal utilisées

En cas d'accident, les ceintures de sécurité non enclenchées n'offrent aucune protection. En cas d'accident, les ceintures de sécurité enclenchées de manière inappropriée augmentent le risque de blessures.

- ▷ Pour leur sécurité, tous les passagers doivent attacher leur ceinture pour chaque trajet. Informez également les passagers des instructions de ce chapitre.
- ▷ N'utilisez jamais **une seule et même** ceinture de sécurité pour maintenir deux personnes à la fois.
- ▷ Ôtez les vêtements amples et enveloppants, car ils empêchent l'ajustement optimal des ceintures ainsi que votre liberté de mouvement.
- ▷ Ne faites pas passer la ceinture sur des objets rigides ou fragiles (lunettes, stylos, pipes, etc.). Ces objets peuvent en effet constituer un risque de blessures supplémentaire.
- ▷ Les sangles ne doivent pas être entortillées ou lâches.



DANGER

Utilisation de ceintures de sécurité endommagées

Des ceintures de sécurité endommagées, fortement sollicitées ou usées n'offrent pas une protection suffisante en cas d'accident.

Les systèmes prétensionneurs qui se sont déclenchés doivent être remplacés.

- ▷ Contrôlez régulièrement que toutes les ceintures sont en bon état, que leur toile n'est pas endommagée et que les serrures et les points de fixation fonctionnent bien.
- ▷ Les ceintures endommagées ou ayant subi de très fortes tensions lors d'un accident doivent être remplacées sans délai par des ceintures homologuées adaptées au siège. Ceci s'applique également aux systèmes prétensionneurs et aux limiteurs d'effort des sièges avant s'ils se sont déclenchés. Vous devez par ailleurs contrôler les points d'ancrage des ceintures. Consultez un atelier spécialisé. Nous vous recommandons de faire exécuter ces opérations par un concessionnaire Porsche, car celui-ci dispose du personnel d'atelier formé tout spécialement ainsi que des pièces détachées et outils nécessaires.
- ▷ Veillez à ce que les ceintures soient toujours intégralement enroulées lorsqu'elles ne sont pas utilisées, de manière à éviter qu'elles ne se salissent ou ne se détériorent.



Voyant de contrôle et message d'avertissement

Pour vous rappeler que vous devez attacher votre ceinture de sécurité jusqu'à ce que la languette de la ceinture conducteur soit introduite dans sa serrure :

- le voyant de contrôle du combiné d'instruments s'allume une fois le contact mis,
- un message d'avertissement s'affiche à l'écran multifonction du combiné d'instruments,
- un signal d'avertissement sonore (gong) retentit pendant environ 90 secondes dès que la vitesse dépasse 24 km/h.

Prétensionneurs

En cas d'accident, les ceintures de sécurité avant subissent une prétension en fonction de l'intensité de la collision.

Les prétensionneurs se déclenchent en cas de :

- Collisions frontales et arrière
- Collisions latérales
- Retournement du véhicule



Information

Le système prétensionneur ne peut se déclencher qu'une seule fois, il doit être remplacé dès le premier déclenchement.

Les travaux sur le système prétensionneur ne doivent être réalisés que par un atelier spécialisé. Nous vous recommandons de faire exécuter ces opérations par un concessionnaire Porsche, car celui-ci dispose du personnel d'atelier formé tout spécialement ainsi que des pièces détachées et outils nécessaires.

Le déclenchement des prétensionneurs provoque un dégagement de fumée. Cette fumée n'est pas le signe d'un incendie à bord du véhicule.

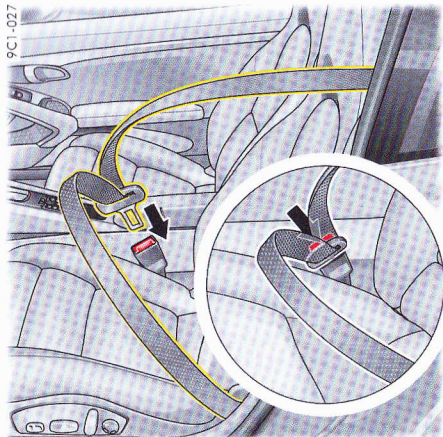

Mise en place de la ceinture de sécurité

1. Adoptez la position assise dans laquelle vous vous sentez le mieux.
2. Réglez le dossier des sièges de sorte que le brin supérieur de la ceinture soit toujours contre le buste et passe au milieu de l'épaule.
3. Prenez la ceinture par la languette de verrouillage et tirez lentement et régulièrement celle-ci par-dessus la poitrine et la hanche.



Information

La ceinture peut se bloquer lorsque le véhicule est incliné ou lorsqu'elle est déroulée par saccades. La ceinture à enrouleur est bloquée lors d'accélération ou de freinages, de conduite en virage ou dans les côtes.

4. Introduisez ensuite la languette dans la serrure correspondante, du côté intérieur du siège, jusqu'à ce que vous entendiez un déclic.
5. Veillez à ce que les ceintures ne soient pas coincées ou entortillées et qu'elles ne frottent pas contre des arêtes vives.
6. La sangle inférieure de la ceinture doit toujours s'appliquer étroitement sur le bassin. Pour cela, tirez la sangle supérieure vers le haut une fois la ceinture attachée.
Pour les femmes enceintes, la sangle inférieure de la ceinture doit être placée le plus bas possible sur le bassin et ne doit pas exercer de pression sur le bas-ventre.
7. Pendant le trajet, assurez-vous aussi que la sangle inférieure reste bien plaquée contre le bassin en tirant sur le brin supérieur de la ceinture.

Ouverture de la ceinture de sécurité

1. Maintenez la languette de verrouillage.
2. Appuyez sur la touche rouge (**flèche**).
3. Guidez la languette jusqu'à l'enrouleur.

Systèmes airbag

Consignes générales de sécurité



Mauvaise position du siège ou chargement mal arrimé

Les systèmes airbag peuvent remplir leur fonction de protection uniquement lorsque tous les occupants sont attachés et que la position des sièges est correcte. Les objets et les bagages doivent être fixés de manière sûre.

- ▷ **Le port de la ceinture est impératif dans tous les cas** car le déclenchement du système airbag dépend de l'intensité du choc et de l'angle de collision.
- ▷ Veillez à ce qu'aucune personne, aucun animal ni aucun objet ne se trouve entre le conducteur ou les passagers et le champ d'action des airbags.
- ▷ Saisissez toujours le volant par sa couronne.
- ▷ Pour exercer efficacement son rôle de protection, une certaine distance doit être maintenue entre l'airbag et le conducteur ou les passagers.
Choisissez donc une position assise à une distance suffisante des airbags.
Ne vous appuyez pas contre la face interne des portes (airbags latéraux).
- ▷ Aucun objet ne doit dépasser du vide-poches. Le vide-poches doit rester fermé lorsque le véhicule roule.
- ▷ Ne transportez pas d'objets lourds sur et devant les sièges.
- ▷ Ne déposez aucun objet sur le tableau de bord.
- ▷ Informez également vos passagers des instructions de ce chapitre.

- ▷ Posez toujours les pieds sur le plancher lorsque le véhicule roule. Ne posez pas les pieds sur le tableau de bord ou sur les sièges.

⚠ DANGER

Dysfonctionnements en cas de systèmes airbag manipulés

Les systèmes airbag manipulés n'offrent aucune protection. Ils risquent de ne pas se déclencher ou de se déclencher de manière non contrôlée.

Un déclenchement non contrôlé peut entraîner de graves blessures.

- ▷ Aucune modification ne doit être apportée au câblage ni aux éléments du système airbag.
- ▷ N'apposez aucun autocollant ni habillage supplémentaire sur le volant ou dans la zone de l'airbag passager, des airbags latéraux et rideaux.
- ▷ N'utilisez pas de housses de siège.
- ▷ Ne posez aucun câble électrique pour équipements supplémentaires à proximité des faisceaux de câbles d'airbag.
- ▷ Ne démontez pas les composants de l'airbag (par ex. volant, sièges avant, habillage des portières).
- ▷ Si vous revendez votre Porsche, pensez à informer l'acheteur que le véhicule est équipé d'un « système airbag » et renvoyez-le au chapitre « Systèmes airbag » de ce Manuel Technique.

⚠ DANGER

Non-activation de systèmes airbag déclenchés

Les systèmes airbag ne peuvent être déclenchés qu'une seule fois.

- ▷ Faites remplacer immédiatement les systèmes airbag qui se sont déclenchés.

- ▷ Consultez un atelier spécialisé pour tout défaut au niveau du système airbag.

Fonctionnement

Les airbags, associés à la ceinture de sécurité, représentent le système de sécurité offrant aux occupants la meilleure protection possible contre les blessures susceptibles de se produire en cas d'accident.

Les airbags protègent la tête, le bassin et la partie supérieure du corps, tout en amortissant la projection du conducteur et des passagers dans le sens du choc, qu'il soit frontal ou latéral.

Les **airbags frontaux** se trouvent, côté conducteur, sous la plaque rembourrée du volant et, côté passager, dans le tableau de bord.

Les **airbags latéraux** des sièges avant sont montés latéralement dans les dossiers des sièges.

Les **airbags rideaux** sont montés dans l'habillage des portières.

Les différents airbags peuvent se déclencher en fonction de l'angle et de la violence de la collision. Après amorçage, les airbags frontaux se vident si rapidement que le risque de perturbation visuelle est insignifiant. De même, la détonation d'amorçage en cas d'accident se perd dans le bruit de la collision.

Voyant de contrôle

Les dysfonctionnements sont signalés par le voyant de contrôle dans le compte-tours.

- ▷ Faites-les contrôler par un atelier spécialisé dans les cas suivants :
 - si le voyant de contrôle ne s'allume pas lorsque vous mettez le contact **ou**
 - si le voyant de contrôle ne s'éteint pas lorsque le moteur tourne **ou**
 - si le voyant de contrôle s'allume pendant que vous roulez.

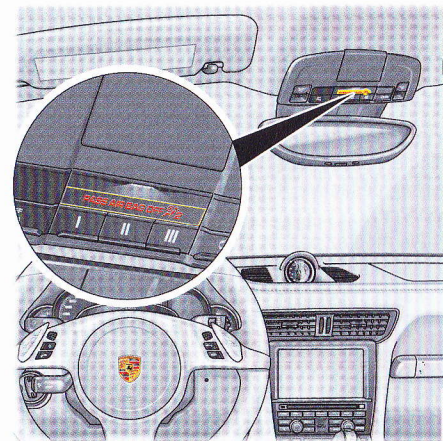

Voyant de contrôle PASS AIR BAG OFF

Le commutateur à clé de désactivation de l'airbag passager, le voyant de contrôle PASS AIR BAG OFF et la fixation Isofix ne sont pas montés de série. Ils peuvent faire l'objet d'un montage ultérieur.

Pour plus d'informations sur le mode de fonctionnement du voyant de contrôle PASS AIR BAG OFF :

- ▷ Reportez-vous au chapitre « DÉSACTIVATION ET ACTIVATION DE L'AIRBAG PASSAGER » à la page 31.

⚠ DANGER

Risque de blessures graves, voire mortelles dû à une anomalie ou à une panne de l'airbag passager.

Si le voyant de contrôle de l'airbag PASS AIR BAG OFF ne s'allume pas une fois le contact mis et l'airbag désactivé, il peut s'agir d'un défaut du système.

- ▷ Ne montez pas de dispositif de retenue pour enfants sur le siège passager.
- ▷ Faites réparer le défaut sans tarder.

⚠ DANGER

Risque de blessures graves, voire mortelles pour le passager dû à l'airbag passager désactivé.

Si vous laissez l'airbag passager désactivé après le démontage du siège enfant, il ne se déclenchera pas en cas d'accident.

- ▷ Réactivez impérativement l'airbag passager après le démontage du siège enfant.

Mise au rebut

Les générateurs de gaz intacts, les véhicules complets ou les systèmes avec unité airbag ne doivent pas être mis au rebut en tant que ferraille, déchets « normaux » ou dans d'autres lieux de stockage pour substances dangereuses.

Votre concessionnaire Porsche vous fournira toutes les informations sur ce sujet.

Dispositifs de retenue pour enfants

En principe, les enfants doivent être transportés et bien sécurisés sur les sièges arrière, dans des dispositifs de retenue adéquats pour enfants.

⚠ DANGER

Risque de blessures graves, voire mortelles dû à l'airbag passager pour les personnes de très petite taille ou de faible poids.

L'airbag passager remplit sa fonction de protection uniquement pour les personnes d'une taille et d'un poids minimum définis. Pour les personnes plus petites ou d'un poids inférieur, le déclenchement de l'airbag peut entraîner des blessures graves, voire mortelles.

- ▷ En cas d'installation de dispositifs de retenue pour enfants sur le siège passager, l'airbag passager doit obligatoirement être désactivé.

⚠ DANGER

Risque de blessures graves voire mortelles dues à l'airbag passager.

Il y a risque de blessures graves, voire mortelles en cas de déclenchement de l'airbag passager si celui-ci n'est pas désactivé alors que vous utilisez un dispositif de retenue pour enfants.

- ▷ En cas d'installation de systèmes de retenue pour enfants sur le siège passager, l'airbag passager doit obligatoirement être désactivé. Faites-vous conseiller par votre concessionnaire Porsche sur les possibilités d'installation d'un système de retenue pour enfants Porsche.



Information

Le commutateur à clé de désactivation de l'airbag passager, le voyant de contrôle PASS AIR BAG OFF et la fixation Isofix ne sont pas montés de série. Ils peuvent faire l'objet d'un montage ultérieur.

- ▷ Consultez un atelier spécialisé. Nous vous recommandons de faire exécuter ces opérations par un concessionnaire Porsche, car celui-ci dispose du personnel d'atelier formé tout spécialement ainsi que des pièces détachées et outils nécessaires.

 **DANGER**

Risque de blessures graves, voire mortelles dû à des dispositifs de retenue pour enfants utilisés de manière inappropriée.

Les sièges enfant non adaptés au type du véhicule ou installés de manière non conforme dans le véhicule n'offrent pas une protection suffisante en cas d'accident.

- ▷ Observez impérativement les instructions du manuel de montage séparé du siège enfant.
 - ▷ Respectez impérativement les législations en vigueur dans les différents pays concernant l'utilisation de dispositifs de retenue pour enfants.
 - ▷ N'utilisez que des dispositifs de retenue pour enfants recommandés par Porsche. Ces systèmes ont été testés en relation avec l'habitacle de votre Porsche et les tranches de poids correspondantes des enfants. Les autres systèmes n'ont pas été testés et peuvent constituer des risques de blessures importants.
 - ▷ Montez les sièges pour enfants des classes de poids I à III si possible toujours sur les sièges arrière.
 - ▷ Montez les sièges pour enfants des classes de poids 0 et 0+ exclusivement sur le siège passager. L'airbag passager doit être désactivé.
-
- ▷ Coupez systématiquement le chauffage des sièges, lorsque des dispositifs de retenue pour enfants sont montés.

Pour désactiver l'airbag passager :

- ▷ Reportez-vous au chapitre « DÉSACTIVATION ET ACTIVATION DE L'AIRBAG PASSAGER » à la page 31.

Enfants de la classe de poids 0 et 0+ : jusqu'à 13 kg

Les enfants appartenant à cette classe de poids sont placés dans des dispositifs de retenue installés **dos à la route**.

- ▷ L'airbag passager doit être désactivé.

Enfants de la classe de poids I : de 9 à 18 kg

Les enfants appartenant à cette tranche de poids doivent être placés dans des systèmes de retenue installés **dans le sens de la marche**.

Ces dispositifs de retenue pour enfants doivent, dans la mesure du possible, être installés sur les sièges arrière.

- ▷ En cas d'utilisation sur le siège passager, l'airbag passager doit être désactivé.

Enfants de la tranche de poids II : de 15 à 25 kg

Les enfants appartenant à cette tranche de poids doivent être placés dans des systèmes de retenue installés **dans le sens de la marche**.

Ces dispositifs de retenue pour enfants doivent, dans la mesure du possible, être installés sur les sièges arrière.

- ▷ En cas d'utilisation sur le siège passager, l'airbag passager doit être désactivé.

Enfants de la tranche de poids III : de 22 à 36 kg

Les enfants appartenant à cette tranche de poids doivent être placés dans des systèmes de retenue installés **dans le sens de la marche**.

Ces dispositifs de retenue pour enfants doivent, dans la mesure du possible, être installés sur les sièges arrière.

- ▷ En cas d'utilisation sur le siège passager, le siège doit être réglé dans sa position arrière supérieure.

Dispositifs de retenue pour enfants recommandés

Classes de poids et tranches d'âge	Fabricant	Type	Numéro d'homologation	N° de référence Porsche	Montage sur siège passager	Montage sur siège arrière
Catégorie 0 et 0+ : jusqu'à 13 kg jusqu'à env. 18 mois	Britax-Römer	Porsche Babyseat ISOFIX G0+	E ₁ 04301146	955.044.802.86	Uniquement avec l'airbag passager désactivé. Réglez le siège passager dans sa position arrière supérieure.	non autorisé
Catégorie I : de 9 à 18 kg de 8 mois à 4 ans env.	Britax-Römer	Porsche Junior Seat ISOFIX G1	E ₁ 04301199	955.044.802.88	Uniquement avec l'airbag passager désactivé. Réglez le siège passager dans sa position arrière supérieure.	autorisé
Catégorie II : de 15 à 25 kg entre 3,5 et 6 ans environ	Britax-Römer	Porsche Junior Plus G2 + G3	E ₁ 04301169	955.044.802.90	Uniquement avec l'airbag passager désactivé. Réglez le siège passager dans sa position arrière supérieure.	autorisé
Classe III : de 22 à 36 kg entre 6 et 12 ans environ	Britax-Römer	Porsche Junior Plus G2 + G3	E ₁ 04301169	955.044.802.90	Réglez le siège passager dans sa position arrière supérieure.	autorisé

Emplacement adapté pour les dispositifs de retenue pour enfants

Classes de poids et tranches d'âge	Dispositif de retenue pour enfants sur le siège passager	Dispositif de retenue pour enfants sur le siège arrière
Catégorie 0+ : jusqu'à 13 kg jusqu'à env. 18 mois	conformément aux recommandations ^{1, 2}	non autorisé
Catégorie I : de 9 à 18 kg de 8 mois à 4 ans env.	universel ²	conformément aux recommandations
Catégorie II / III : de 15 à 36 kg entre 3,5 et 12 ans env.	universel ²	conformément aux recommandations

¹ Uniquement en association avec la désactivation de l'airbag passager

² Réglage de l'assise du siège en position haute

Positions de siège adaptées pour dispositifs de retenue pour enfants

Tranches de poids et indications concernant l'âge	Dispositifs de retenue pour enfants sur le siège passager	Dispositifs de retenue pour enfants sur le siège arrière
Catégorie 0 : jusqu'à 10 kg	U ¹ : convient aux dispositifs de retenue pour enfants de la catégorie « Universel » autorisés pour l'utilisation dans cette classe de poids.	X
Catégorie 0+ : jusqu'à 13 kg	U ¹ : convient aux dispositifs de retenue pour enfants de la catégorie « Universel » autorisés pour l'utilisation dans cette classe de poids.	X
Catégorie I : de 9 à 18 kg	UF : convient aux dispositifs de retenue pour enfants orientés dans le sens de la marche de la catégorie « Universel » autorisés pour l'utilisation dans cette classe de poids. Réglez le siège passager dans sa position arrière supérieure. Conformément aux recommandations, voir le tableau « Dispositifs de retenue pour enfants recommandés ».	IL
Catégorie II : de 15 à 25 kg	UF : convient aux dispositifs de retenue pour enfants orientés dans le sens de la marche de la catégorie « Universel » autorisés pour l'utilisation dans cette classe de poids. Réglez le siège passager dans sa position arrière supérieure. Conformément aux recommandations, voir le tableau « Dispositifs de retenue pour enfants recommandés ».	L
Classe III : de 22 à 36 kg	UF : convient aux dispositifs de retenue pour enfants orientés dans le sens de la marche de la catégorie « Universel » autorisés pour l'utilisation dans cette classe de poids. Réglez le siège passager dans sa position arrière supérieure. Conformément aux recommandations, voir le tableau « Dispositifs de retenue pour enfants recommandés ».	L

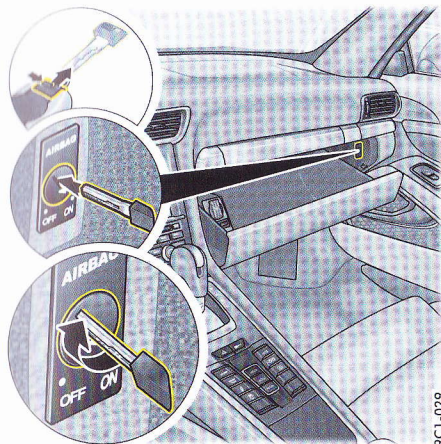

9C1-029

Désactivation et activation de l'airbag passager

- ▷ Désactivez **OFF** ou activez **ON** l'airbag passager à l'aide de la clé de secours.

Pour plus d'informations sur la clé de secours :

- ▷ Reportez-vous au chapitre « CLÉ DE SECOURS » à la page 16.

⚠ DANGER

Risque de blessures graves, voire mortelles pour le passager si vous laissez l'airbag passager désactivé après le démontage du siège enfant. Si vous laissez l'airbag passager désactivé après le démontage du siège enfant, il ne se déclenchera pas en cas d'accident.

- ▷ Réactivez impérativement l'airbag passager après le démontage du siège enfant.

Système ISOFIX de fixation de siège enfant

N'utilisez que des dispositifs de retenue pour enfants avec système ISOFIX recommandés par Porsche. Ces systèmes ont été testés en relation avec l'habitacle de votre Porsche et les tranches de poids correspondantes des enfants. Les autres systèmes n'ont pas été testés et peuvent constituer des risques de blessures importants. Vous pouvez vous procurer des sièges enfant avec système ISOFIX chez votre concessionnaire Porsche.

- ▷ Observez impérativement les instructions du manuel de montage séparé du siège enfant.

i Information

Le commutateur à clé de désactivation de l'airbag passager, le voyant de contrôle PASS AIR BAG OFF et la fixation Isofix ne sont pas montés de série. Ils peuvent faire l'objet d'un montage ultérieur.

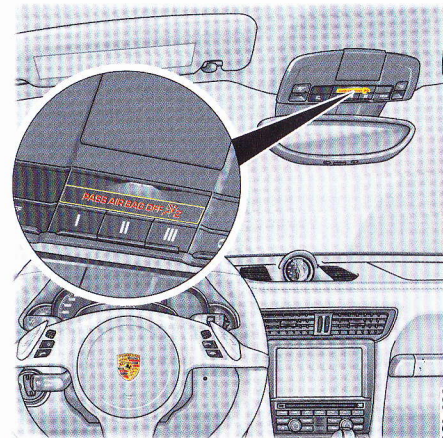

9C1-028

Voyant de contrôle PASS AIR BAG OFF

Si l'airbag passager (siège 2) est désactivé, le voyant de contrôle **PASS AIR BAG OFF** reste allumé dans l'unité de commande du toit, une fois le contact mis.

⚠ DANGER

Anomalie ou panne de l'airbag passager

Si le voyant de contrôle de l'airbag PASS AIR BAG OFF ne s'allume pas une fois le contact mis et l'airbag désactivé, il peut s'agir d'un défaut du système.

- ▷ Ne montez pas de dispositif de retenue pour enfants sur le siège passager.
- ▷ Faites réparer le défaut sans tarder. Consultez un atelier spécialisé. Nous vous recommandons de faire exécuter ces opérations par un concessionnaire Porsche, car celui-ci dispose du personnel d'atelier formé tout spécialement ainsi que des pièces détachées et outils nécessaires.

Vous trouverez d'autres informations importantes sur le thème AIRBAG dans le chapitre correspondant :

- ▷ Reportez-vous au chapitre « SYSTÈMES AIRBAG » à la page 24.

⚠ DANGER

Utilisation non conforme du siège enfant

Les sièges enfant non adaptés au type du véhicule ou installés de manière non conforme dans le véhicule n'offrent pas une protection suffisante en cas d'accident.

- ▷ Observez impérativement les instructions du manuel de montage séparé du siège enfant.
 - ▷ Respectez impérativement les législations en vigueur dans les différents pays concernant l'utilisation de dispositifs de retenue pour enfants.
 - ▷ N'utilisez que des dispositifs de retenue pour enfants recommandés par Porsche. Ces systèmes ont été testés en relation avec l'habitacle de votre Porsche et les tranches de poids correspondantes des enfants. Les autres systèmes n'ont pas été testés et peuvent constituer des risques de blessures importants.
 - ▷ Ces dispositifs de retenue pour enfants doivent, en principe, être installés sur les sièges arrière.
-
- ▷ Faites-vous conseiller par votre concessionnaire Porsche sur les possibilités d'installation des dispositifs de retenue pour enfants Porsche.

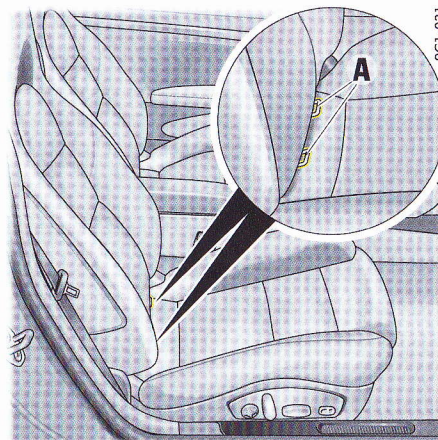

Montage d'un siège enfant avec système ISOFIX

- ▷ Reportez-vous au chapitre « DISPOSITIFS DE RETENUE POUR ENFANTS RECOMMANDÉS » à la page 28.

Les œillets de retenue **A** de la fixation ISOFIX se trouvent, pour le siège passager, au niveau de l'assise (en fonction de l'équipement) et, pour les sièges arrière, derrière la partie inférieure des dossiers.

En cas de montage sur les sièges arrière, la partie inférieure des dossiers doit tout d'abord être retirée.

1. Fixez le siège enfant aux œillets de retenue **A**, conformément au manuel d'utilisation du siège enfant.
2. Tirez sur le siège enfant pour vérifier si les deux fixations sont bien enclenchées.

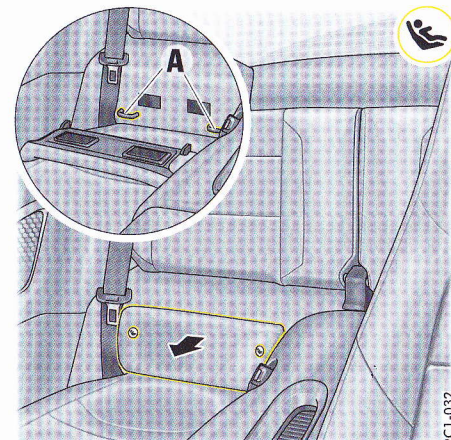

Retrait de la partie inférieure du dossier de siège arrière

- ▷ Retirez, par le haut et au milieu, la partie inférieure du dossier de siège arrière (bande Velcro) et décrochez-la des supports Isofix.

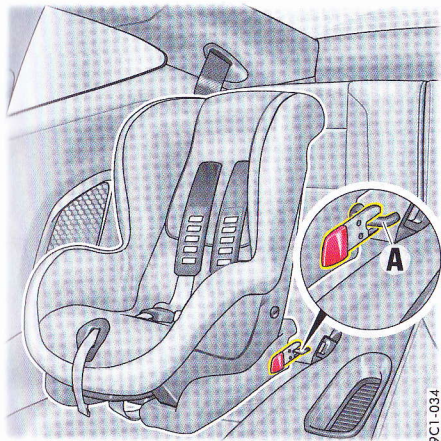

9C1-034

Montage d'un siège enfant avec système ISOFIX

- ▷ Observez impérativement les instructions du manuel de montage séparé du siège enfant.
- 1. Fixez le siège enfant aux œillets de retenue **A**, conformément au manuel d'utilisation du siège enfant.
- 2. Tirez sur le siège enfant pour vérifier si les deux fixations sont bien enclenchées.

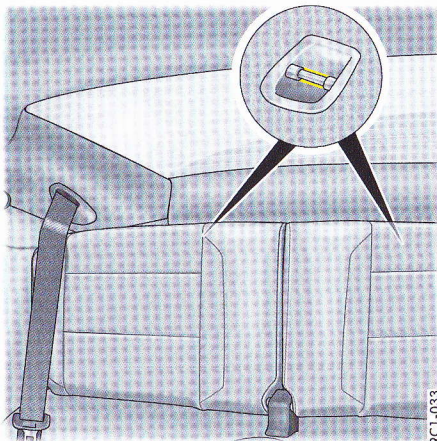

9C1-033

Uniquement Coupé : Points de fixation supérieurs pour les sièges enfant avec sangle d'ancrage ISOFIX

Si vous utilisez un dispositif de retenue pour enfants muni d'une sangle d'ancrage supérieure, les points de fixation situés sur la plage arrière servent à fixer la sangle d'ancrage.

Arceaux de sécurité

Le **cabriolet** est doté d'arceaux de sécurité placés derrière les sièges arrière et se déployant en quelques fractions de seconde en cas d'accident. Cela engendre un grand bruit. Les prétensionneurs de ceinture des sièges avant sont activés le cas échéant.

- ▷ Reportez-vous au chapitre « PRÉTENSIONNEURS » à la page 23.

Le système est constitué de deux caissons qui se déploient, garantissant à tous les passagers, avec l'encadrement de pare-brise, un espace suffisant au-dessus de la tête en cas de retournement du véhicule.

AVIS

Risque de détérioration de la capote et des arceaux de sécurité lors de l'ouverture et de la fermeture de la capote.

Les arceaux de sécurité déployés gênent le déplacement de la capote.

- ▷ Ne pas ouvrir ou fermer la capote lorsque les arceaux de sécurité sont déployés.

DANGER

Risque de blessures graves, voire mortelles dues à des dysfonctionnements d'un arceau de sécurité manipulé ou dont le déplacement est entravé.

Un arceau de sécurité manipulé n'offre aucune protection. Il peut ne pas se déclencher ou le faire de manière incontrôlée.

- ▷ Aucune modification ne doit être apportée au câblage ni aux éléments de l'arceau de sécurité.
- ▷ Aucune partie du corps ni aucun objet ne doit se trouver dans l'espace réservé au déploiement des caissons.
- ▷ Les caches des caissons déployables ne doivent pas être ouverts.
- ▷ Veillez à ce que de l'eau ou du produit de nettoyage ne pénètre pas dans le système des arceaux de sécurité lorsque le véhicule est nettoyé.

- ▷ Consultez un atelier spécialisé pour tout défaut au niveau du système des arceaux de sécurité. Nous vous recommandons de faire exécuter ces opérations par un concessionnaire Porsche, car celui-ci dispose du personnel d'atelier formé tout spécialement ainsi que des pièces détachées et outils nécessaires.



Information

Si les arceaux de sécurité se déploient alors que la capote est fermée, cela détruit la lunette arrière.

Voyant de contrôle

En cas de dysfonctionnement au niveau du système d'arceaux de sécurité, le voyant de contrôle airbag s'allume dans le combiné d'instruments. Le déploiement des caissons n'est alors plus assuré.

- ▷ Faites réparer ce défaut sans tarder. Consultez un atelier spécialisé.

Système d'arceaux de sécurité déclenché

- ▷ En aucun cas ne remettez vous-même les caissons déployés dans leur position initiale.
- ▷ Consultez un atelier spécialisé. Nous vous recommandons de faire exécuter ces opérations par un concessionnaire Porsche, car celui-ci dispose du personnel d'atelier formé tout spécialement ainsi que des pièces détachées et outils nécessaires.

Rétroviseurs extérieurs

Le rétroviseur bombé vers l'extérieur (convexe) côté passager et le rétroviseur asphérique côté conducteur offrent un champ de vision élargi.

⚠ AVERTISSEMENT

Évaluation des conditions de circulation en se basant sur la représentation déformée de l'environnement dans les rétroviseurs extérieurs

Les rétroviseurs bombés font paraître les véhicules ou objets plus petits et plus éloignés qu'ils ne le sont en réalité.

- ▷ Tenez compte de cette distorsion lorsque vous évaluez la distance qui vous sépare des véhicules roulant derrière vous et lorsque vous effectuez un stationnement.
- ▷ Utilisez également le rétroviseur intérieur pour évaluer la distance.

AVIS

Risque de détérioration des rétroviseurs extérieurs lors du lavage du véhicule dans des installations de lavage automatique.

- ▷ Rabattez les rétroviseurs extérieurs avant d'utiliser l'installation de lavage automatique.

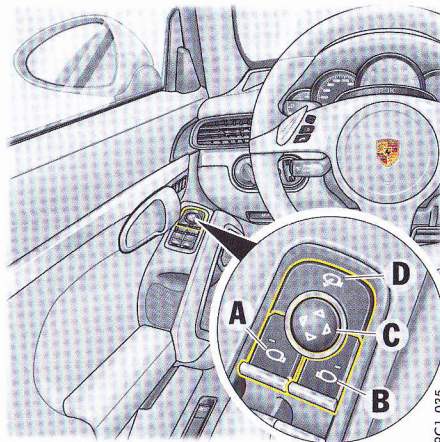

- A - Sélection du rétroviseur extérieur côté conducteur
- B - Sélection du rétroviseur extérieur côté passager
- C - Réglage des rétroviseurs extérieurs
- D - Rabattement électrique des rétroviseurs extérieurs

Réglage des rétroviseurs extérieurs

Le réglage électrique des rétroviseurs extérieurs est opérationnel :

- Lorsque le contact est mis.
- Lorsque le contact est coupé jusqu'à la première ouverture de la porte du conducteur ou du passager, mais au maximum pendant 10 minutes.

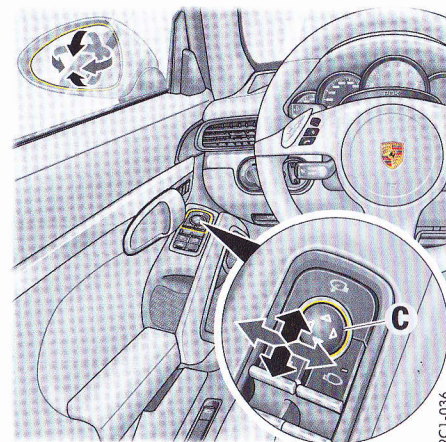

1. Choisissez le bouton de sélection **A** pour le côté conducteur ou le bouton de sélection **B** pour le côté passager. Le voyant de contrôle du bouton sélectionné s'allume.
2. Modifiez le réglage des rétroviseurs extérieurs en appuyant sur le bouton de réglage **C** dans la direction voulue.

En cas de panne du réglage électrique

- ▷ Réglez le rétroviseur en appuyant sur la surface du miroir.

Rabattement manuel des rétroviseurs extérieurs

- ▷ Faites pivoter à la main le boîtier du rétroviseur vers l'intérieur jusqu'en butée.

Déploiement manuel des rétroviseurs extérieurs

- ▷ Déployez à la main le boîtier du rétroviseur jusqu'en butée.

Rabattement et déploiement électriques des rétroviseurs extérieurs

- ▷ Appuyez sur le bouton **D**.
Les deux rétroviseurs extérieurs se rabattent ou se déploient automatiquement.

En cas de panne du réglage électrique

- ▷ Rabattez ou déployez manuellement les rétroviseurs.

Rabattement / Déploiement automatique des rétroviseurs extérieurs

Une fois le véhicule verrouillé, les rétroviseurs extérieurs se rabattent automatiquement.

Condition :

- La fonction est activée dans l'écran multifonction.

Déploiement automatique des rétroviseurs extérieurs

- ▷ Déverrouillez le véhicule.
Les rétroviseurs extérieurs se déploient.



Information

Lorsque mettez le contact, les rétroviseurs extérieurs ne se déploient pas automatiquement si vous les avez rabattus manuellement à l'aide du bouton **D**.

En cas de panne du réglage électrique

- ▷ Déployez à la main le rétroviseur jusqu'en butée.

Mémorisation des réglages des rétroviseurs extérieurs

Sur les véhicules disposant d'une mémoire, il est possible de mémoriser les réglages individuels des rétroviseurs extérieurs sur les touches personnelles du côté conducteur et sur la clé du véhicule.

Pour plus d'informations sur la mémorisation et l'appel des réglages du véhicule :

- ▷ Reportez-vous au chapitre « MÉMORISATION DES RÉGLAGES DU VÉHICULE » à la page 20.



Dégivrage des rétroviseurs extérieurs

Lorsque le moteur tourne, le dégivrage des rétroviseurs extérieurs est activé automatiquement dès que vous activez le dégivrage de la lunette arrière.

Pour plus d'informations sur l'activation du dégivrage de la lunette arrière :

- ▷ Reportez-vous au chapitre « DÉGIVRAGE DE LA LUNETTE ARRIÈRE / DÉGIVRAGE DES RÉTROVISEURS EXTÉRIEURS » à la page 47.

Lorsque l'état de charge de la batterie est critique, le dégivrage des rétroviseurs extérieurs est dans un premier temps restreint, puis désactivé.

Pivotement du rétroviseur vers le bas pour le stationnement

Lorsque vous enclenchez la marche arrière, le rétroviseur **côté passager** pivote légèrement vers le bas afin que le rebord du trottoir vienne se placer dans votre champ visuel.

- ▷ Reportez-vous au chapitre « PIVOTEMENT DU RÉTROVISEUR VERS LE BAS POUR LE STATIONNEMENT » à la page 170.

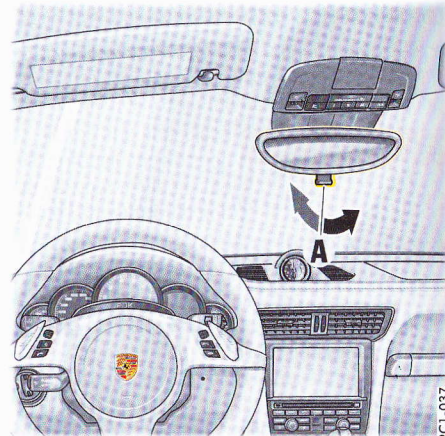

9C1-037

Rétroviseur intérieur

Le rétroviseur intérieur reflète une image non déformée.

Lors du réglage du rétroviseur, le levier de réglage anti-éblouissement **A** doit être positionné vers l'avant.

- ▷ Position de base – levier vers l'avant.
- ▷ Position anti-éblouissement – levier vers l'arrière.

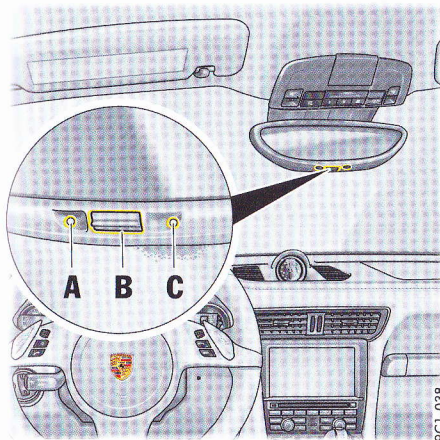

Rétroviseur anti-éblouissement intérieur

Des capteurs placés sur les faces avant et arrière du rétroviseur intérieur mesurent l'incidence lumineuse. Selon l'intensité lumineuse, les rétroviseurs passent automatiquement en mode anti-éblouissement.

i Information

L'incidence lumineuse ne doit pas être modifiée dans la zone de détection du capteur de luminosité **C** (par ex. par l'apposition d'autocollants sur la lunette arrière).

Désactivation du réglage automatique anti-éblouissement

- ▷ Appuyez sur le bouton **B**.
Le voyant de contrôle **A** s'éteint.

i Information

Le réglage anti-éblouissement se désactive automatiquement quand :

- la marche arrière est enclenchée **ou**
- l'éclairage intérieur est allumé.

Activation du réglage automatique anti-éblouissement

- ▷ Appuyez sur le bouton **B**.
Le voyant de contrôle **A** s'allume.

! ATTENTION

Fuite d'électrolyte si le rétroviseur est cassé

De l'électrolyte peut s'échapper du miroir d'un rétroviseur si celui-ci est cassé. Ce liquide irrite la peau et les yeux.

- ▷ En cas de contact de l'électrolyte avec la peau ou les yeux, lavez immédiatement à l'eau claire.
Le cas échéant, consultez un médecin.

AVIS

Risque de détérioration de la peinture, des éléments en cuir et en plastique et des vêtements. L'électrolyte ne peut être nettoyé que s'il est encore humide.

- ▷ Nettoyez les éléments concernés à l'eau.

Rétroviseur extérieur à réglage automatique anti-éblouissement

Le réglage anti-éblouissement des rétroviseurs extérieurs est automatiquement activé avec celui du rétroviseur intérieur.

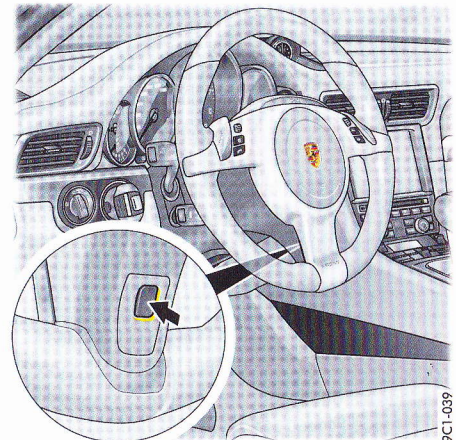

Chauffage du volant

Vous pouvez mettre en marche et arrêter le chauffage du volant à l'aide du bouton situé au dos du volant lorsque le moteur tourne.

Activation et désactivation du volant chauffant

- ▷ Appuyez sur le bouton.
Sur l'écran multifonction, le message « Volant chauffant activé » ou « Volant chauffant désactivé » s'affiche pendant 2 secondes.

Réglage du volant

En fonction de l'équipement du véhicule, vous pouvez régler le volant manuellement ou électriquement dans quatre directions.

AVERTISSEMENT

Réglage du volant en conduisant

Si vous réglez le volant en conduisant, celui-ci peut reculer plus que souhaité. Ceci peut conduire à la perte de contrôle du véhicule.

- ▷ Ne réglez jamais le volant pendant que vous conduisez.

AVERTISSEMENT

Appel incontrôlé des réglages de la mémoire

Des parties du corps peuvent être coincées ou écrasées en cas d'actionnement involontaire des touches personnelles à l'arrêt.

- ▷ Ne laissez pas d'enfants sans surveillance dans le véhicule.

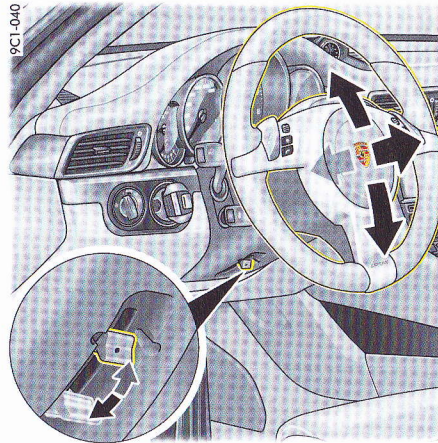

Réglage manuel du volant

Réglage manuel du volant

1. Insérez la clé de contact entièrement dans le contacteur d'allumage.
2. Pivotez le levier de verrouillage vers le bas.
3. Adaptez le réglage de la colonne de direction à l'inclinaison de votre dossier et à la position de votre siège, en déplaçant la colonne de direction en hauteur et en profondeur.
4. Rebasculez le levier de verrouillage en position initiale et laissez un cran s'encliqueter distinctement.

Si nécessaire, déplacez légèrement la colonne de direction dans le sens longitudinal.

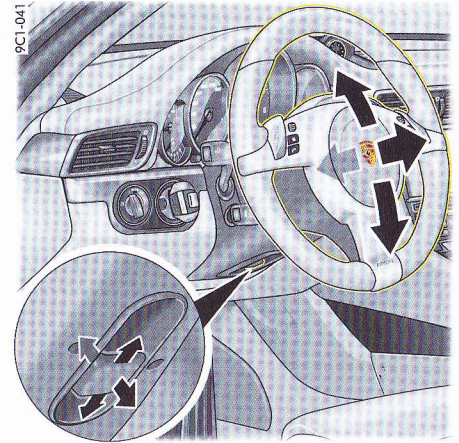

Réglage électrique du volant

Réglage électrique du volant

- ▷ Déplacez le commutateur de commande situé sous la colonne de direction dans la direction voulue jusqu'au réglage souhaité.

Le réglage du volant est mémorisé avec les réglages du véhicule.

Pour plus d'informations sur la mémorisation et l'appel du réglage de la colonne de direction :

- ▷ Reportez-vous au chapitre « MÉMORISATION DES RÉGLAGES DU VÉHICULE » à la page 20.

Volant multifonction

⚠ AVERTISSEMENT Réglage et utilisation en conduisant

Vous risquez de ne plus être attentif aux événements extérieurs si vous réglez et utilisez l'écran multifonction, l'autoradio, le système de navigation, le téléphone, etc. en conduisant. Ceci peut conduire à la perte de contrôle du véhicule.

- ↳ Quand vous conduisez, n'utilisez ces composants que lorsque les conditions de circulation le permettent.
- ↳ Entrez les commandes et les réglages importants uniquement lorsque le véhicule est à l'arrêt.

Les touches de fonction du volant vous permettent d'utiliser les systèmes de communication Porsche suivants selon l'équipement de votre véhicule :

- Téléphone
- PCM
- CDR-31
- Écran multifonction du combiné d'instruments

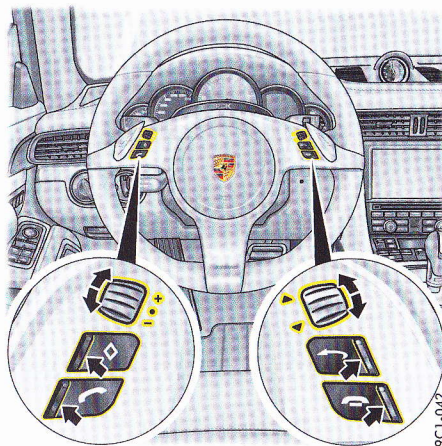

Fonctionnement du volant multifonction

- Lorsque le contact est mis.
- ▷ Avant d'utiliser les touches de fonction, veuillez consulter les notices fournies avec les systèmes de communication Porsche.

i Information

Il n'est pas possible d'activer et de désactiver les systèmes de communication Porsche à l'aide du volant multifonction.

Touches de fonction du volant multifonction

i Information

Les sélecteurs supérieurs gauche et droit du volant possèdent également une fonction de bouton-poussoir.



Tourner le sélecteur de volume

Vers le haut – plus fort.
Vers le bas – moins fort.

Appuyer sur le sélecteur de volume

Activer et désactiver le volume / la sourdine.



Tourner le sélecteur

Sélectionner / marquer un menu principal ou une option de menu dans l'écran multifonction. Tourner pour cela le bouton rotatif vers le haut ou le bas.

Appuyer sur le sélecteur

Accéder directement au sous-menu ou à la fonction sélectionnée.



Appuyez sur la touche multifonction

Appeler la fonction mémorisée. Vous pouvez affecter la fonction désirée à cette touche dans l'écran multifonction du combiné d'instruments.



Appuyer sur la touche Retour

Retour dans le menu.



Appuyer sur la touche Décrocher

Prendre une communication.



Appuyer sur la touche Raccrocher

Raccrocher ou rejeter un appel.

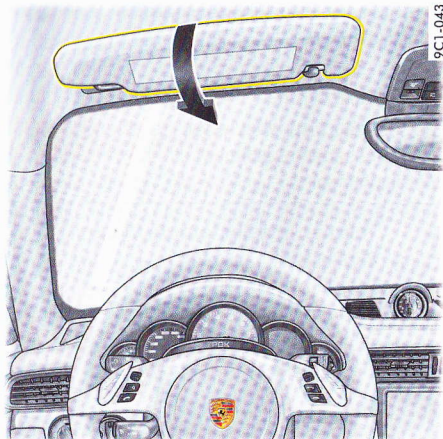

Pare-soleil

- ▷ Le basculement du pare-soleil vers le bas permet d'éviter d'être ébloui lorsque le soleil est de face.
- ▷ Si le soleil est de côté, déclipsez le pare-soleil de sa fixation intérieure et placez-le contre la glace latérale en le pivotant.

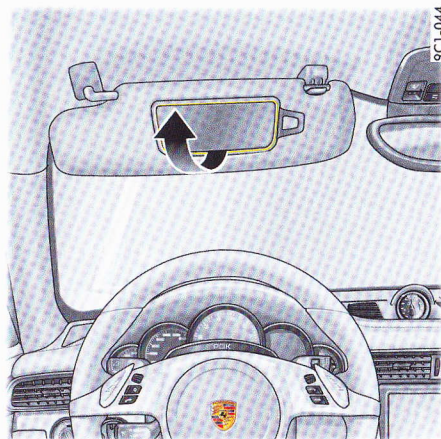

Miroir de courtoisie

Le miroir de courtoisie qui se trouve au dos du pare-soleil est doté d'un cache. L'éclairage du miroir de courtoisie s'allume lorsque le cache est relevé.



ATTENTION

Cache du miroir de courtoisie relevé

En cas d'accident, le verre du miroir peut se briser et se répandre dans l'habitacle lorsque le cache est ouvert.

- ▷ Maintenez le cache fermé lorsque le véhicule roule.

AVIS

Risque de détérioration du cache du miroir de courtoisie.

- ▷ Ne repoussez pas le cache au-delà de sa position finale.
- ▷ Maintenez le cache fermé lors de la fermeture de la capote du cabriolet.

Climatisation

Climatisation 2 zones à régulation automatique	42
Buses d'air	46
Dégivrage de la lunette arrière / Dégivrage des rétroviseurs extérieurs	47

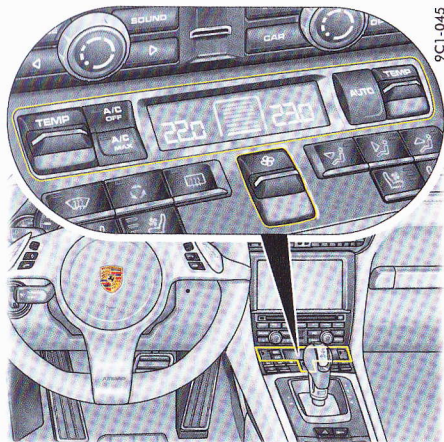

9C1-045

Climatisation 2 zones à régulation automatique

Vous pouvez régler individuellement la température du côté conducteur et du côté passager.

En mode automatique, la climatisation régule automatiquement la température, la répartition et le débit d'air présélectionnés pour l'habitacle en fonction des différents facteurs d'influence (par ex., rayonnement du soleil, qualité de l'air). Lorsque vous effectuez les réglages manuellement, le mode automatique est désactivé. Dans ce cas, la régulation automatique de la climatisation reste opérationnelle pour les fonctions de climatisation que vous n'avez pas modifiées manuellement.

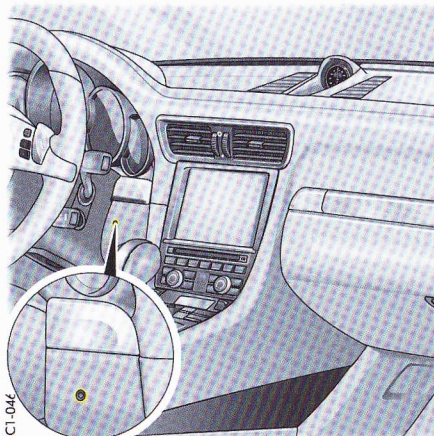

9C1-046

Capteur de température de l'habitacle

Capteurs

Pour ne pas entraver le fonctionnement de la climatisation, ne recouvrez pas le capteur de température de l'habitacle de la climatisation et ne collez rien dessus.



Information

L'écran multifonction du combiné d'instruments permet d'effectuer des réglages de climatisation supplémentaires :

- ▷ Reportez-vous au chapitre « RÉGLAGE DE LA CLIMATISATION » à la page 106.

Sur les véhicules disposant d'une mémoire, tous les réglages de la climatisation sont mémorisés sur la clé utilisée lorsque vous verrouillez le véhicule.

Remarques concernant le compresseur de climatisation

Le compresseur de climatisation

- peut s'arrêter temporairement en cas de surcharge extrême du moteur, afin que le moteur puisse refroidir suffisamment.
- s'arrête automatiquement à des températures inférieures à env. 2 °C et ne peut pas être réactivé, même manuellement.
- offre une efficacité maximale vitres fermées. Si le véhicule est resté longtemps exposé au soleil, il est conseillé d'aérer brièvement l'habitacle, glaces ouvertes.
- En fonction de la température extérieure et de l'humidité ambiante, de l'eau condensée peut s'écouler du condenseur et former une flaque d'eau sous le véhicule. Ceci est normal et n'est pas le signe d'un défaut d'étanchéité.

Remarques concernant la coupure automatique des consommateurs électriques

Lorsque l'état de charge de la batterie est critique, les fonctions de climatisation et de chauffage suivantes sont, dans un premier temps, restreintes puis désactivées.

- Chauffage des sièges
- Ventilation des sièges
- Climatisation automatique, dégivrage de lunette arrière / rétroviseurs extérieurs
- Buse d'air extérieur
- Compresseur de climatisation



Mode A/C

En mode automatique, le mode A/C est activé par défaut.

La puissance du compresseur de climatisation est régulée de manière entièrement automatique en fonction des besoins.

Pour des températures extérieures inférieures à 2 °C environ, le compresseur de climatisation est automatiquement désactivé.

Activation du mode A/C

Pour refroidir l'habitacle de telle sorte que la température intérieure soit inférieure à la température extérieure, le mode A/C doit être activé.

- ▷ Appuyez sur le bouton **A/C OFF**.
Le voyant de contrôle du bouton s'éteint.
Le compresseur de climatisation est en marche.

ou

- Appuyez sur le bouton **AUTO**.
La fonction de refroidissement est activée.

Désactivation du mode A/C

Vous pouvez désactiver manuellement le mode A/C, par exemple, pour économiser du carburant.

- ▷ Appuyez sur le bouton **A/C OFF**.
Le voyant de contrôle du bouton s'allume.
Le compresseur de climatisation est arrêté.
La fonction de refroidissement est désactivée.

Mode MONO

En mode Mono, la température du côté conducteur et du côté passager est uniformisée et réglée à l'aide du bouton **TEMP** du côté conducteur.

Activation du mode MONO

- ▷ Appuyez sur le bouton **AUTO** jusqu'à ce que **MONO** s'affiche à l'écran.
- ▷ Réglez la température du côté conducteur et du côté passager avec le bouton **TEMP** du côté conducteur.

Désactivation du mode MONO

- ▷ Appuyez sur le bouton **AUTO** ou le bouton **TEMP** du côté passager.

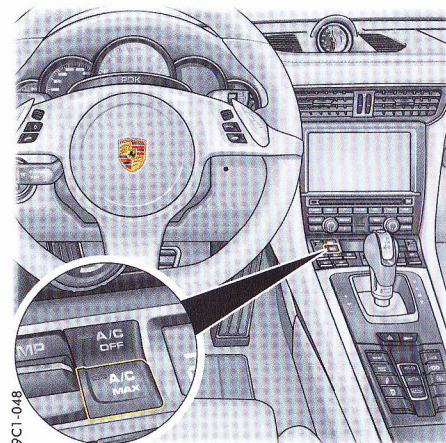

Mode A/C MAX

En mode A/C MAX, l'habitacle du véhicule est refroidi avec le refroidissement maximum.

Aucune régulation automatique de la température de l'habitacle n'est réalisée.

Activation du mode A/C MAX

- ▷ Appuyez sur le bouton **A/C MAX**.
Le voyant de contrôle du bouton s'allume.

Désactivation du mode A/C MAX

- ▷ Appuyez sur le bouton **A/C MAX**.
Le voyant de contrôle du bouton s'éteint.
- ou**
- Appuyez sur le bouton **AUTO**.

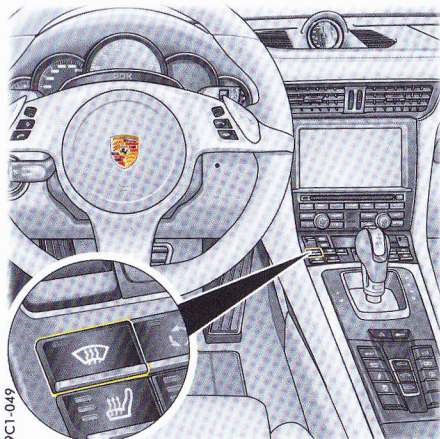

9C1-049

Dégivrage du pare-brise

Activation du dégivrage

- ▷ Appuyez sur le bouton . Le voyant de contrôle du bouton s'allume. L'air est dirigé vers le pare-brise et les vitres latérales avant. Le pare-brise est désembué ou dégivré le plus rapidement possible.

Désactivation du dégivrage

- ▷ Appuyez sur le bouton . Le voyant de contrôle du bouton s'éteint.
ou
Appuyez sur le bouton **AUTO**.

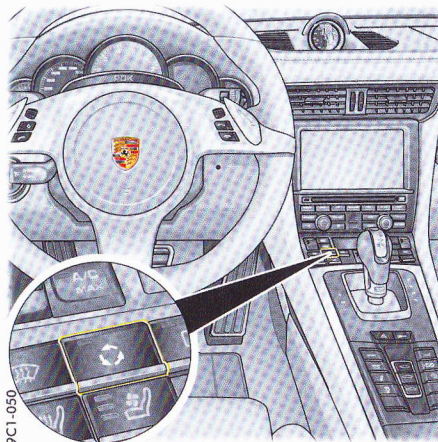

9C1-050

Recyclage de l'air

Activation du recyclage de l'air

- ▷ Appuyez sur le bouton . Le voyant de contrôle du bouton s'allume. L'admission d'air extérieur est interrompue et seul l'air de l'habitacle recircule.

Désactivation du recyclage de l'air

- ▷ Appuyez sur le bouton . Le voyant de contrôle du bouton s'éteint.

Information

En cas de désactivation manuelle ou automatique du compresseur de climatisation, le recyclage de l'air s'arrête au bout de 3 minutes environ.

Réglage du recyclage automatique de l'air

En mode recyclage automatique de l'air, l'admission d'air frais est réglée automatiquement selon la qualité de l'air.

Vous pouvez activer et désactiver le mode recyclage automatique de l'air à l'écran multifonction.

Lorsque la température extérieure est inférieure à env. 5 °C, le mode recyclage automatique de l'air est automatiquement désactivé afin d'éviter que les vitres ne s'embuent.

Pour plus d'informations sur le réglage du mode recyclage automatique de l'air dans l'écran multifonction :

- ▷ Reportez-vous au chapitre « RÉGLAGE DE LA CLIMATISATION » à la page 106.

Information

Le mode de fonctionnement recommandé est le recyclage automatique de l'air (réglage par défaut).

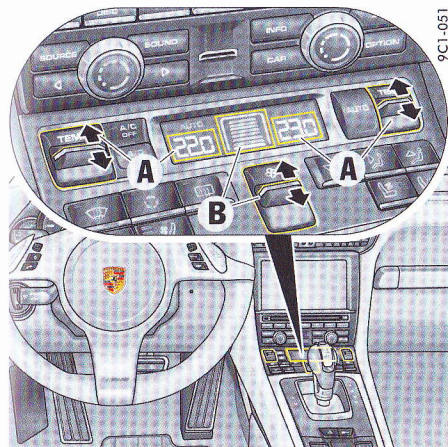

9C1-051

i Information

Le refroidissement ou le chauffage de l'habitacle à la température sélectionnée s'effectue toujours avec la puissance maximale de refroidissement ou de chauffage de la climatisation.

La température souhaitée ne sera **pas** atteinte plus rapidement si vous réglez momentanément la température sur une valeur plus élevée ou plus basse.

Réglage du débit d'air

Le débit d'air sélectionné est représenté sur l'écran au-dessus du bouton  sous la forme d'un affichage à barres. Plus le nombre de barres augmente, plus le débit d'air est élevé dans l'habitacle.

Augmentation du débit d'air

- ▷ Actionnez le bouton  vers le haut.

Réduction du débit d'air

- ▷ Actionnez le bouton  vers le bas.

Appuyez sur la touche **AUTO** pour revenir en mode automatique.

Si vous tournez le bouton du débit d'air jusqu'à ce que la mention **OFF** s'affiche sur l'écran de la climatisation, l'admission d'air extérieur s'interrompt et le compresseur de climatisation est arrêté.



AVERTISSEMENT

Gêne visuelle si le débit d'air est sur **OFF**

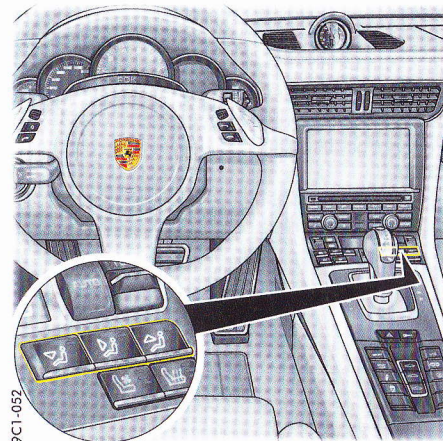

Les vitres peuvent s'embuer quand le débit d'air est en position **OFF**.

- ▷ Actionnez le bouton  vers le haut (augmenter le débit d'air).



9C1-052

Réglage manuel de la répartition de l'air

- ▷ Appuyez sur le bouton .
L'air est dirigé vers le pare-brise et les vitres latérales.
- ▷ Appuyez sur le bouton .
L'air sort des buses centrales et latérales. Les buses d'air doivent être ouvertes.
- ▷ Appuyez sur le bouton .
L'air est dirigé vers le plancher.

Le voyant de contrôle du bouton s'allume.

Annulation manuelle de la répartition de l'air

- ▷ Appuyez de nouveau sur la touche de répartition d'air correspondante.
Le voyant de contrôle du bouton s'éteint.

ou

Appuyez sur le bouton **AUTO**.

Le débit et la répartition de l'air sont automatiquement régulés et les variations de température extérieure compensées.

- A - Réglage de la température côté gauche / côté droit
- B - Réglage du débit de l'air

Réglage de la température

La température de l'habitacle peut être réglée séparément, du côté conducteur et du côté passager, entre 16 °C et 29,5 °C selon votre confort personnel. Température conseillée : 22 °C.

La température sélectionnée s'affiche à l'écran.

Augmentation de la température

- ▷ Actionnez le bouton **TEMP** vers le haut.
La température réglée s'affiche sur l'écran de la climatisation.

i Information

Appuyez sur le bouton **AUTO** pour régler la température sélectionnée auparavant.

Zone de ventilation élargie

L'écran multifonction du combiné d'instruments vous permet d'activer ou de désactiver séparément la zone de ventilation élargie sur la partie supérieure du tableau de bord.

L'afflux d'air dans l'habitacle du véhicule est moins direct.

Le système automatique de la climatisation régule le débit d'air soufflé.

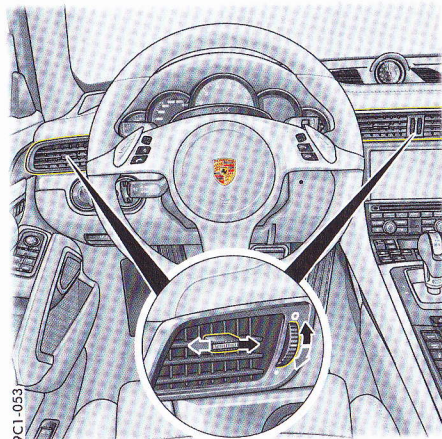

Buses d'air

Des buses d'air à ouverture et fermeture manuelles sont situées sur le tableau de bord. En outre, il est possible de régler la direction du flux d'air.

O Ouverture des buses d'air

▷ Tournez la molette sur les buses d'aération vers le haut.

● Fermeture des buses d'air

▷ Tournez la molette sur les buses d'aération vers le bas.

i Information

▷ Par temps froid, nous vous recommandons de garder la buse d'air centrale fermée pour une climatisation optimale de l'habitacle et de ne l'ouvrir que pour vous réchauffer les mains selon vos besoins.

Changement de la direction du flux d'air

▷ Pivotez les lamelles des buses d'air dans la direction souhaitée.

Réglages de la climatisation sur l'écran multifonction

L'écran multifonction du combiné d'instruments permet d'effectuer des réglages supplémentaires pour la climatisation du véhicule.

Pour plus d'informations sur les réglages de la climatisation à l'écran multifonction :

▷ Reportez-vous au chapitre « RÉGLAGE DE LA CLIMATISATION » à la page 106.

Circulation d'air

La circulation d'air en mode automatique peut être réglée sur trois niveaux :

– « **Douce** » :

Recommandé pour les personnes sensibles aux courants d'air souhaitant une climatisation des plus discrètes.

– « **Normale** » :

Réglage par défaut.

– « **Intense** » :

Aération plus forte de l'habitacle.

L'afflux d'air est nettement perceptible.

Zone de ventilation élargie

▷ La zone de ventilation élargie peut être activée ou désactivée séparément sur la partie supérieure du tableau de bord.

Recyclage automatique de l'air

▷ Le recyclage automatique de l'air peut être désactivé ou activé.

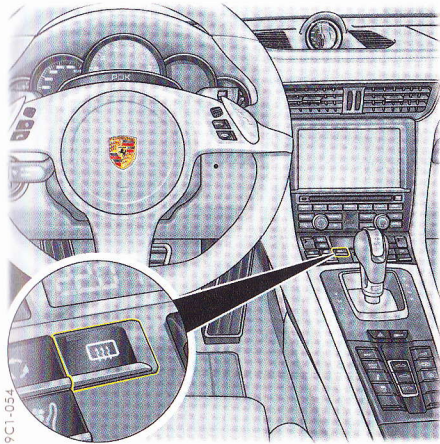

Arrêt

- ▷ Appuyez sur le bouton .

Le voyant de contrôle du bouton s'éteint.

Lorsque l'état de charge de la batterie est critique, le dégivrage de la lunette arrière / des rétroviseurs extérieurs est dans un premier temps restreint, puis désactivé.

Dégivrage de la lunette arrière / Dégivrage des rétroviseurs extérieurs

Le dégivrage de lunette arrière / des rétroviseurs extérieurs est opérationnel lorsque le moteur tourne.

Marche

- ▷ Appuyez sur le bouton .

Le voyant de contrôle du bouton s'allume.

Selon la température extérieure, le dégivrage se désactive automatiquement au bout d'environ 5 à 20 minutes.

- ▷ Appuyez de nouveau sur le bouton pour réactiver le dégivrage.

Vitres, toit ouvrant, Cabriolet

Lève-vitres électriques.....	49
Toit ouvrant.....	51
Capote.....	55
Saute-vent.....	57
Actionnement de secours de la capote et du saute-vent.....	58

Lève-vitres électriques

⚠ AVERTISSEMENT Ouverture et fermeture des vitres

Lors de l'ouverture ou de la fermeture des vitres, notamment avec la fonction automatique, des parties du corps peuvent venir à se trouver entre la glace en mouvement et les parties immobiles du véhicule.

- ▷ Veillez à ne blesser personne lors de l'ouverture et de la fermeture des glaces.
- ▷ Retirez toujours la clé de contact en quittant le véhicule ou sur les véhicules équipés du système Porsche Entry & Drive, coupez le contact. Gardez la clé de contact sur vous lorsque vous quittez le véhicule. Des passagers ne connaissant pas le système peuvent se blesser en actionnant le lève-vitre.
- ▷ En cas de danger, relâchez immédiatement le bouton sur la clé de contact ou le bouton de la poignée sur les véhicules équipés du Porsche Entry & Drive.
- ▷ Ne laissez pas d'enfants sans surveillance dans le véhicule.

Fonctionnement des lève-vitres

Les lève-vitres sont opérationnels :

- Lorsque le contact est mis.
- Lorsque le contact est coupé jusqu'à la première ouverture de la porte du conducteur ou du passager, mais au maximum pendant 10 minutes.

La fonction de fermeture automatique des vitres n'est disponible que si le contact est mis.

Cabriolet

Lorsque la capote est ouverte, il n'est possible de refermer les vitres latérales à l'arrière que si les vitres de portière sont fermées.

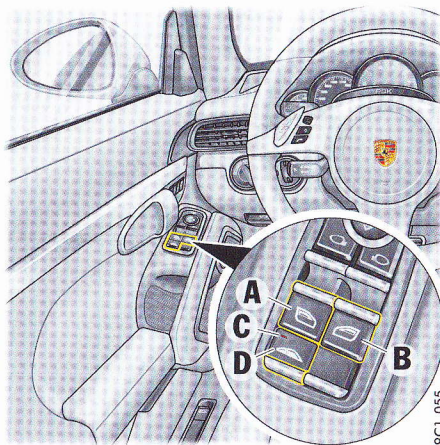

- A** - Lève-vitres côté conducteur
- B** - Lève-vitres côté passager avant
- C** - Diode d'indication de commutation lève-vitres avant / arrière
- D** - Commutateur de lève-vitres avant / arrière

Ouverture / Fermeture des vitres

Sur Cabriolet, sélectionnez le lève-vitres avant ou arrière à l'aide du commutateur **D**.

La diode lumineuse **C** du commutateur **D** indique que les vitres arrière sont sélectionnées.

Ouverture de la vitre avec le commutateur

- ▷ Appuyez sur le commutateur correspondant jusqu'à ce que la vitre ait atteint la position souhaitée.

Fermeture de la vitre avec le commutateur

- ▷ Tirez le commutateur correspondant jusqu'à ce que la vitre ait atteint la position souhaitée.

i Information

Les commutateurs comportent une fonction à deux crans. Les deux crans se ressentent nettement lorsque vous actionnez le bouton.

- Premier cran - Commande manuelle

Si vous actionnez le commutateur jusqu'au premier cran, la vitre s'ouvre ou se ferme manuellement.

Le processus s'arrête lorsque vous relâchez le commutateur.

- Deuxième cran - Fonction automatique

Si vous actionnez le commutateur correspondant un court instant jusqu'au deuxième cran, la vitre s'ouvre ou se ferme automatiquement.

Vous pouvez l'arrêter à la position souhaitée en actionnant à nouveau le commutateur.

i Information

Si la fermeture d'une vitre est entravée, celle-ci s'arrête et s'ouvre à nouveau de quelques centimètres.

Si la vitre se bloque une deuxième fois dans les 10 secondes, la fonction automatique est désactivée pour cette vitre.

La vitre peut être fermée manuellement.

Elle se referme alors avec la force de fermeture intégrale.

La fonction automatique est à nouveau activée dès que vous avez fermé la vitre manuellement et complètement une fois.

AVERTISSEMENT

Fermeture manuelle
de la vitre

Si la fonction automatique a été désactivée après le blocage de la vitre, celle-ci se referme manuellement avec la force de fermeture intégrale.

- ▷ Veillez à ce que personne ne soit blessé, coincé ou écrasé lors de la fermeture des vitres.

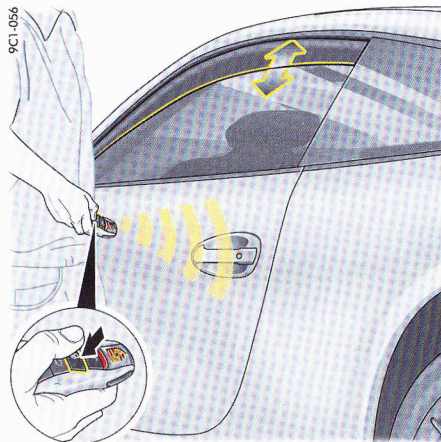

Véhicules sans Porsche Entry & Drive

Ouverture / Fermeture des vitres avec la clé du véhicule

- ▷ Appuyez sur la touche d'ouverture ou de fermeture du véhicule sur la clé du véhicule jusqu'à ce que les vitres aient atteint la position souhaitée.

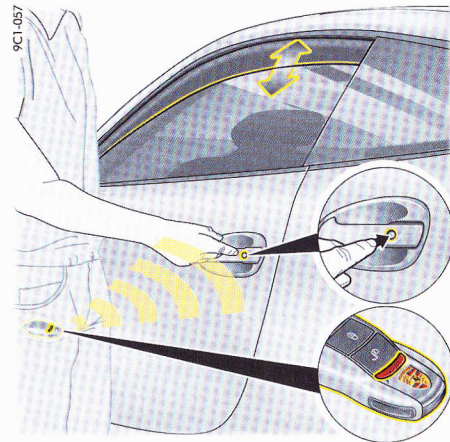

Véhicules avec Porsche Entry & Drive

Fermeture des vitres à l'aide de la touche intégrée à la poignée de porte (Véhicules avec Porsche Entry & Drive)

- ▷ Lorsque vous verrouillez le véhicule, appuyez sur la touche de la poignée de porte jusqu'à ce que les vitres aient atteint la position souhaitée.

Après rebranchement de la batterie du véhicule – mémorisation de la position finale des vitres

Après le débranchement / rebranchement de la batterie, les positions finales des vitres sont perdues. La fonction automatique des vitres est hors service.

Procédez de la façon suivante pour toutes les vitres :

1. Fermez complètement la vitre en tirant **une seule fois** sur le commutateur.
2. Si la vitre est complètement fermée, tirez une nouvelle fois brièvement le commutateur.
3. Ouvrez complètement la vitre en appuyant **une seule fois** sur le commutateur.

Toit ouvrant

Vous pouvez ouvrir le toit ouvrant électrique en le faisant coulisser ou en le relevant à l'arrière à l'aide des boutons **A**, **B** et **C** de la console centrale.

⚠ AVERTISSEMENT Ouverture et fermeture du toit ouvrant

Lors de l'ouverture ou de la fermeture du toit, notamment avec la fonction automatique, des parties du corps peuvent venir à se trouver entre le toit en mouvement et les parties immobiles du véhicule.

- ▷ Veillez à ne blesser personne lorsque vous actionnez le toit.
- ▷ Retirez toujours la clé de contact en quittant le véhicule ou sur les véhicules équipés du système Porsche Entry & Drive, coupez le contact. Gardez la clé de contact sur vous lorsque vous quittez le véhicule. Des passagers ne connaissant pas le système (par ex. des enfants) peuvent se blesser en actionnant le toit ouvrant.
- ▷ En cas de danger, actionnez le bouton du toit ouvrant ou, si vous ouvrez ou fermez, relâchez immédiatement le bouton de la clé du véhicule.

AVIS

Endommagement du toit si, lorsqu'un système de transport sur toit est monté, le toit est ouvert et qu'il percute le système / le chargement.

- ▷ N'ouvrez pas le toit si un système de transport sur toit est monté.

Véhicules équipés du pack Aerokit / SportDesign

Les packs aérodynamiques sont spécialement conçus pour réduire encore plus les coefficients de portance et améliorer la stabilité dynamique, en particulier à vitesse élevée. Lorsqu'il est ouvert, le toit ouvrant perturbe l'aérodynamique et doit être complètement fermé à des vitesses supérieures à 160 km/h.

⚠ AVERTISSEMENT Stabilité dynamique compromise

Risque d'accident à vitesse élevée : Du fait du changement de l'aérodynamique, la plus forte portance qui s'exerce sur l'essieu arrière amoindrit la stabilité dynamique.

- ▷ Fermez complètement le toit

ou

- ▷ Réduisez votre vitesse à moins de 160 km/h.

i Information

Le message « Fermer toit » s'affiche sur l'écran multifonction si vous dépassez la vitesse de 160 km/h et que le toit est ouvert.

Fonctionnement du toit ouvrant

Le toit ouvrant est opérationnel :

- Lorsque le contact est mis.

i Information

Le toit est équipé d'un limiteur d'effort. Si la fermeture du toit est entravée par un obstacle, il se rouvre aussitôt.

À des vitesses supérieures à 200 km/h et à des températures inférieures à -30 °C, le toit ne peut être que fermé. La fonction d'ouverture bloquée.

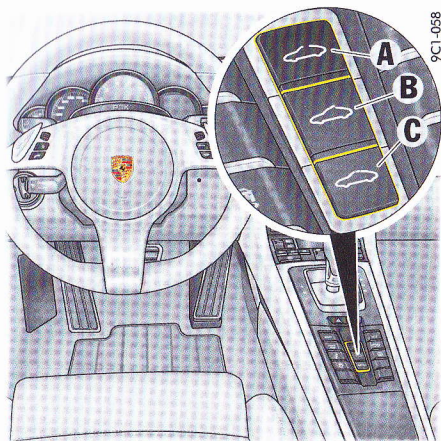

9C1-058

- A - Ouverture du toit
- B - Ouverture en position entrebâillée / Fermeture du toit
- C - Fermeture du toit

Ouverture du toit

Premier cran – Commande manuelle

- ▷ Tirez le bouton **A** jusqu'au premier cran et maintenez-le ainsi jusqu'à ce que la position souhaitée soit atteinte.

Deuxième cran – Fonction automatique

- ▷ Tirez brièvement le bouton **A** jusqu'au deuxième cran. Le toit s'ouvre automatiquement jusqu'en position finale.

Tirez de nouveau le bouton **A** ou **C** pour arrêter le processus.

Ouverture en position entrebâillée / Fermeture du toit

- ▷ Appuyez sur le bouton **B**. Le toit s'ouvre en position entrebâillée / se ferme jusqu'en position finale.

Appuyez de nouveau sur le bouton **B** pour arrêter le processus.

Fermeture du toit

Premier cran – Commande manuelle

- ▷ Tirez le bouton **C** jusqu'au premier cran et maintenez-le ainsi jusqu'à ce que la position souhaitée soit atteinte.

Deuxième cran – Fonction automatique

- ▷ Tirez brièvement le bouton **C** jusqu'au deuxième cran. Le toit se ferme automatiquement.

Tirez de nouveau le bouton **C** ou **A** pour arrêter le processus.

Ouverture / Fermeture du toit à l'aide de la clé du véhicule

Ouverture du toit

- ▷ Appuyez sur la touche  d'ouverture du véhicule sur la clé du véhicule jusqu'à ce que le toit ait atteint la position souhaitée.

Fermeture du toit

- ▷ Appuyez sur la touche  de fermeture du véhicule sur la clé du véhicule jusqu'à ce que le toit ait atteint la position souhaitée.

Fermeture du toit à l'aide de la touche intégrée à la poignée de porte (véhicules avec Porsche Entry & Drive)

Sur les véhicules avec Porsche Entry & Drive, le toit peut également être fermé à l'aide de la touche intégrée à la poignée de porte.

- ▷ Appuyez sur la touche de verrouillage du véhicule dans la poignée de porte jusqu'à ce que le toit ait atteint la position souhaitée.

Message d'avertissement sur l'écran multifonction

En cas de dysfonctionnement du toit ouvrant ou sur les véhicules avec pack aérodynamique (si la vitesse est supérieure à 160 km/h) le message d'avertissement « Fermer toit » s'affiche sur l'écran multifonction.

- ▷ Fermez le toit ouvrant avec le bouton **C**. Faites réparer le défaut à la prochaine occasion chez un concessionnaire Porsche ou réduisez votre vitesse à moins de 160 km/h pour les véhicules avec pack aérodynamique.

Fermeture de secours du toit ouvrant

Fermeture de secours après déclenchement répété du limiteur d'effort

Si le processus de fermeture du toit est perturbé par un obstacle, vous pouvez fermer le toit manuellement en exerçant une force accrue.

Pour la fermeture de secours :

1. Retirez l'obstacle.
2. Tirez le bouton **C** jusqu'au premier cran et jusqu'à ce que le toit reste en position fermée. Répétez le processus de fermeture le cas échéant

Fermeture de secours en cas de défaut de l'entraînement du toit

Si l'entraînement du toit présente un défaut, vous pouvez fermer manuellement le toit à l'aide de la clé Allen fournie dans l'outillage de bord.

- ▷ Avant d'effectuer l'actionnement de secours, assurez-vous que le fusible électrique n'est pas défectueux.

Pour plus d'informations sur le changement de fusibles :

- ▷ Reportez-vous au chapitre « CHANGEMENT DE FUSIBLES » à la page 213.

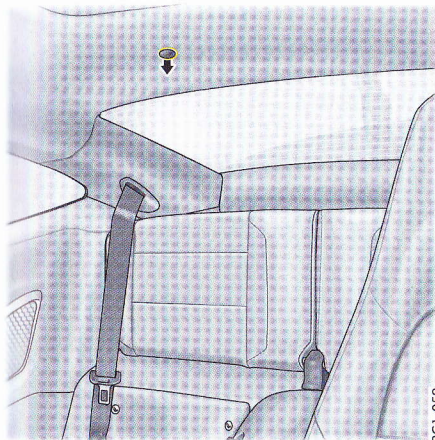

9C1-059

1. Soulevez délicatement le cache du ciel de toit à l'aide d'un tournevis par exemple.
2. Prenez la clé Allen dans l'outillage de bord placé dans le coffre à bagages.

Pour plus d'informations sur l'outillage de bord :

- ▷ Reportez-vous au chapitre « OUTILLAGE » à la page 159.

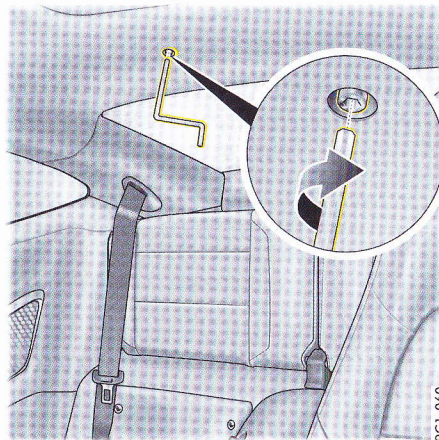

9C1-060

3. Introduisez la clé Allen jusqu'en butée dans l'ouverture.
 4. Tournez la clé dans le sens des aiguilles d'une montre en maintenant une pression constante vers le haut, jusqu'à ce que le toit soit complètement fermé.
 5. Retirez la clé.
 6. Mettez le cache en place.
 7. Rangez la clé Allen dans l'outillage de bord.
- ▷ Faites réparer ce défaut. Consultez un atelier spécialisé. Nous vous recommandons de faire exécuter ces opérations par un concessionnaire Porsche, car celui-ci dispose du personnel d'atelier formé tout spécialement ainsi que des pièces détachées et outils nécessaires.

Mémorisation de la position finale du toit ouvrant

Après un débranchement / rebranchement de la batterie, si la batterie est déchargée ou suite à un démarrage avec une batterie auxiliaire, après un actionnement de secours ou le changement du fusible du toit, les positions finales du toit sont perdues.

⚠ AVERTISSEMENT

Mémorisation de la position finale

Lors de la mémorisation de la position finale, le toit ouvrant se ferme avec la force maximum.

- ▷ Veuillez à ne blesser personne lorsque vous fermez le toit.

Le véhicule doit être à l'arrêt pour que la position finale du toit soit mémorisée.

1. Mettez le contact.
2. Tirez le bouton **C** jusqu'au premier cran et jusqu'à ce que le toit reste en position fermée. La mémorisation de la position finale débute au bout d'environ 10 secondes. Le toit s'ouvre et se ferme une fois automatiquement. La mémorisation est terminée. Si ce processus échoue, veuillez suivre la procédure suivante :
Tirez le bouton **C** jusqu'au premier cran et jusqu'à ce que le toit reste bien en position fermée. Répétez le processus de fermeture autant que nécessaire, jusqu'à ce que le toit soit complètement immobilisé. La procédure dure 15 secondes maximum. Répétez le processus de mémorisation si vous relâchez le bouton avant que le toit soit entièrement immobilisé.

Nettoyage du déflecteur

Nettoyage du déflecteur avec le toit ouvert.

1. Allumez le contact et ouvrez complètement le toit à l'aide du bouton **B**.
Si le déflecteur n'est pas totalement déployé, roulez un peu avec le toit ouvert jusqu'à ce que le déflecteur soit totalement déployé.
2. Nettoyez le déflecteur et le filet avec une éponge humide.

Capote

Vous trouverez une brève notice d'instructions au dos du pare-soleil côté conducteur.

- ▷ Reportez-vous au chapitre « REMARQUES CONCERNANT L'ENTRETIEN » à la page 188.

AVIS

Risque de détérioration de la capote et de son mécanisme.

- ▷ N'actionnez pas la capote :
 - Lorsque la température extérieure est inférieure à 0 °C.
 - Lorsque le véhicule se trouve surélevé d'un seul côté sur une bordure de trottoir, un pont élévateur ou un cric.
 - Lorsque des bagages ou autres objets entravent le mouvement de la capote.
 - Lorsque les arceaux de sécurité sont déployés.
- ▷ Évitez d'actionner trop souvent la capote alors que le moteur est à l'arrêt sous peine de décharger la batterie rapidement.
- ▷ Ne roulez qu'avec la capote entièrement ouverte ou fermée (positions finales).
- ▷ Avant d'ouvrir la capote, vérifiez qu'aucun objet ne se trouve derrière les sièges arrière.
- ▷ Veillez à maintenir un espace suffisant au-dessus de la capote (par ex. dans un garage) lors de l'ouverture ou de la fermeture.
- ▷ Pour éviter toute tache de moisissures ou les traces de frottement, ouvrez seulement la capote lorsqu'elle est propre et sèche.
- ▷ Garez tant que possible votre véhicule à l'ombre, le rayonnement solaire altérant la toile, la plastification et la couleur.
- ▷ Actionnez la capote en conduisant uniquement sur une chaussée bien plane.

- ▷ N'actionnez pas la capote en cas de fort vent de face (supérieur à environ 80 km/h).

Vitres des portes et vitres latérales

Les vitres latérales s'abaissent automatiquement lors de l'**ouverture de la capote**. Les vitres des portières se ferment automatiquement si vous oubliez d'arrêter la commande de capote lorsque celle-ci atteint la position finale.

L'ouverture des vitres de portières provoque l'ouverture automatique des vitres latérales à l'arrière.

Les vitres latérales s'abaissent automatiquement lors de la **fermeture de la capote**. Toutes les vitres se ferment automatiquement si vous oubliez d'arrêter la commande de capote lorsque celle-ci atteint la position finale.

Conditions pour l'actionnement de la capote

- Contact mis (moteur en marche ou non),
- Vitesse jusqu'à 50 km/h.
Lorsque cette vitesse maximum est dépassée, le processus d'ouverture / de fermeture de la capote s'interrompt.

Ouverture de la capote



AVERTISSEMENT

Ouverture de la capote

Lors de l'ouverture de la capote, des parties du corps peuvent venir à se trouver entre le mécanisme de la capote ou le couvercle de capote et les parties fixes du véhicule.

- ▷ Lors de l'ouverture de la capote, veillez impérativement à ce que personne ne puisse être blessé par le mécanisme de la capote ou le capot du puits de capote.
 - ▷ N'actionnez pas la capote avec la télécommande en l'absence de contact visuel direct avec le véhicule.
 - ▷ Pour interrompre la manœuvre de la capote en cas de danger, relâchez immédiatement le commutateur ou la télécommande.
-
- ▷ Reportez-vous au chapitre « RÉCAPITULATIF DES MESSAGES D'AVERTISSEMENT ET D'INFORMATION » à la page 112.

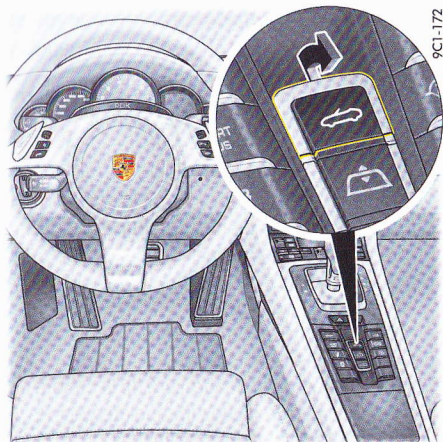

9CI-172

Ouverture de la capote avec le commutateur

- ▷ Tirez sur le commutateur sans le relâcher jusqu'à ce que la capote atteigne sa position finale ou que les vitres des portières atteignent la position souhaitée. Le message dans l'écran multifonction disparaît. En cas de danger, relâchez le commutateur. La manœuvre de la capote s'interrompt.

Ouverture de la capote avec la télécommande (en fonction de l'équipement spécifique)

- ▷ Déverrouillez le véhicule. Appuyez sur la touche correspondante de la télécommande jusqu'à ce que la capote atteigne sa position finale ou que les vitres des portières atteignent la position souhaitée. En cas de danger, relâchez le commutateur. La manœuvre de la capote s'interrompt.
- ▷ Verrouillez le véhicule le cas échéant.

Fermeture de la capote

⚠ AVERTISSEMENT Fermeture de la capote

Lors de la fermeture de la capote, des parties du corps peuvent venir à se trouver entre le mécanisme de la capote ou le couvercle de capote et les parties fixes du véhicule.

- ▷ Lors de la fermeture de la capote, veillez impérativement à ce que personne ne puisse être blessé par le mécanisme de la capote ou le capot du puits de capote.
 - ▷ N'actionnez pas la capote avec la télécommande en l'absence de contact visuel direct avec le véhicule.
 - ▷ Pour interrompre la manœuvre de la capote en cas de danger, relâchez immédiatement le commutateur ou la télécommande.
 - ▷ Le cache du miroir de courtoisie dans les pare-soleil doit être fermé lors de la fermeture de la capote.
-
- ▷ Reportez-vous au chapitre « RÉCAPITULATIF DES MESSAGES D'AVERTISSEMENT ET D'INFORMATION » à la page 112.

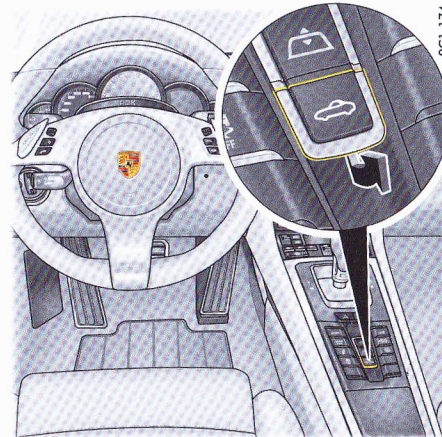

9CI-174

Fermeture de la capote avec le commutateur

- ▷ Tirez sur le commutateur sans le relâcher jusqu'à ce que la capote atteigne sa position finale ou que les vitres des portières atteignent la position souhaitée. Le message dans l'écran multifonction disparaît. En cas de danger, relâchez le commutateur. La manœuvre de la capote s'interrompt.

Fermeture de la capote avec la télécommande (en fonction de l'équipement spécifique)

- ▷ Déverrouillez le véhicule. Appuyez sur la touche correspondante de la télécommande jusqu'à ce que la capote atteigne sa position finale ou que les vitres des portières atteignent la position souhaitée. En cas de danger, relâchez le commutateur. La manœuvre de la capote s'interrompt.

Messages de l'ordinateur de bord



Statut de la capote

- ▶ Reportez-vous au chapitre « RÉCAPITULATIF DES MESSAGES D'AVERTISSEMENT ET D'INFORMATION » à la page 112.

Saute-vent



AVERTISSEMENT

Redressement du saute-vent

Les personnes assises sur les sièges arrière peuvent être coincées lors du redressement du saute-vent.

- ▶ Veillez à ne blesser personne lorsque vous redressez le saute-vent.
- ▶ En cas de danger, relâchez immédiatement le commutateur.

AVIS

Risque de détérioration du saute-vent et des dossiers de siège. Le saute-vent peut percuter les dossiers de siège si ceux-ci sont fortement inclinés.

- ▶ Positionnez toujours les deux dossiers de siège à la verticale avant de redresser le saute-vent.

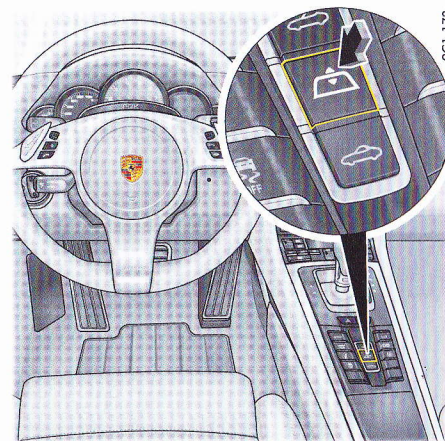

Redressement / Retrait du saute-vent

1. Le contact doit être mis.
2. Maintenez le bouton enfoncé jusqu'à ce que la position finale du saute-vent soit atteinte et que le message dans l'écran multifonction disparaisse.

Actionnement de secours de la capote et du saute-vent

AVERTISSEMENT

Pièces mobiles de la capote pendant l'actionnement de secours

- ▷ L'actionnement de secours ne doit être effectué qu'avec la plus grande prudence.
- ▷ N'actionnez pas la capote et le saute-vent lors de l'opération d'actionnement de secours.

AVIS

Risque de détérioration de la capote et de son mécanisme.

- ▷ N'actionnez pas la capote lors de l'opération d'actionnement de secours.

AVIS

Risque de détérioration de la capote et de son mécanisme.

- ▷ N'actionnez pas la capote à l'aide du bouton ou de la télécommande après l'opération d'actionnement de secours.
- ▷ En conduisant lentement, rendez-vous dans un atelier spécialisé. Nous vous recommandons de faire exécuter ces opérations par un concessionnaire Porsche, car celui-ci dispose du personnel d'atelier formé tout spécialement ainsi que des pièces détachées et outils nécessaires

9C1-185

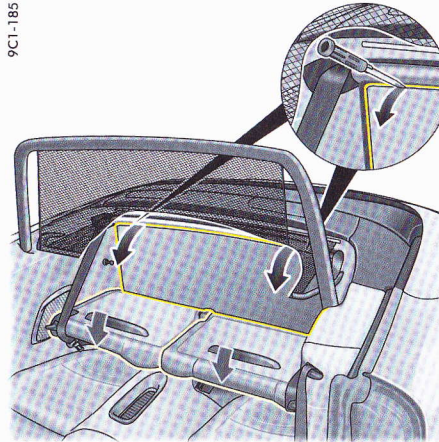

9C1-186

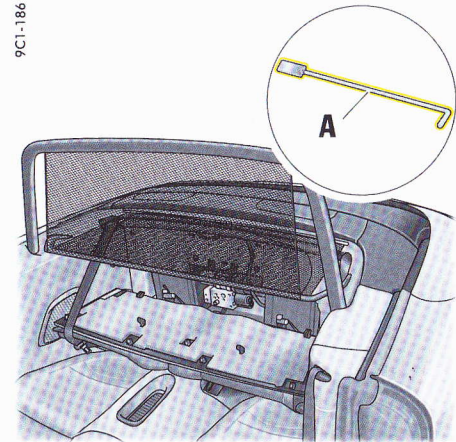

Avant l'actionnement de secours

Avant d'effectuer un actionnement de secours, vérifiez les points suivants :

1. Lors de l'actionnement de la capote et du saute-vent avec le bouton, le contact était-il mis ?
2. Les fusibles sont-ils défectueux ? Reportez-vous au chapitre « CHANGEMENT DE FUSIBLES » à la page 213.
3. Retirez la clé de contact afin d'éviter toute manœuvre involontaire de la capote et du saute-vent.

Dépose du panneau d'habillage

1. Rabattez le dossier des sièges arrière vers l'avant.
2. Soulevez avec précaution le panneau d'habillage hors des points de fixation, à l'aide du tournevis de l'outillage de bord, et rabattez-le vers l'avant ou retirez et rabattez vers l'avant le panneau d'habillage au niveau des deux boucles (en fonction de l'équipement spécifique).

3. Retirez l'insert métallique **A** de la clé pour l'actionnement de secours de la capote. Celui-ci se trouve au niveau du mécanisme de la capote.
4. Retirez la garniture en plastique **B** de l'outillage de bord.
 - ▷ Reportez-vous au chapitre « OUTILLAGE » à la page 159.

9C1-187

9C1-188

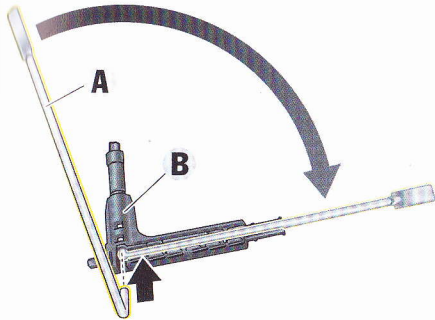

Ouverture du capot de puits de capote

1. La clé d'actionnement de secours se compose de l'insert métallique **A** et de la garniture en plastique **B**.
Pour ouvrir le capot de puits de capote, les deux pièces doivent être assemblées. Pour cela, insérez l'insert métallique **A** avec un angle d'env. 90° dans la garniture en plastique **B** et repliez-le.

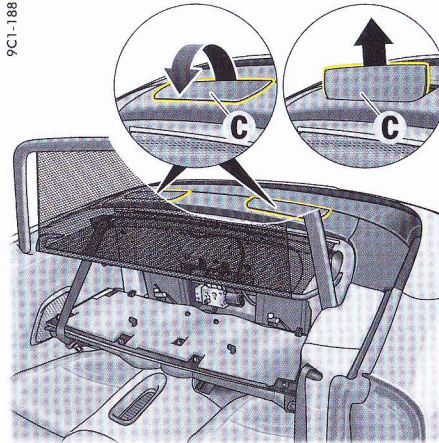

Actionnement de secours du saute-vent

1. Rabattez vers l'avant les deux couvercles **C** des arceaux de sécurité et déclipsez-les vers le haut.

9C1-189

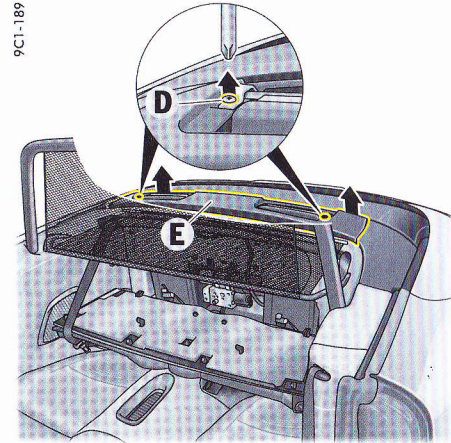

2. Dévissez les deux vis **D** du cache des arceaux de sécurité à l'aide du tournevis cruciforme de l'outillage de bord.
3. Libérez le cache des arceaux de sécurité **E** en le tirant vers le haut pour le sortir des points de fixation.

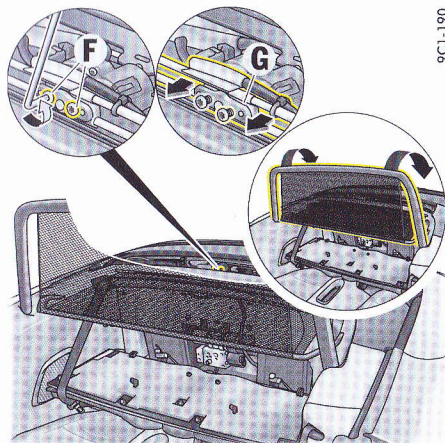

9CI-190

9CI-191

4. Dévissez les deux vis **F** du moteur du saute-vent.
5. Tirez vers l'avant la plaque de maintien **G** jusqu'à ce que les engrenages ne soient plus en prise les uns avec les autres.
6. Escamotez le saute-vent à la main.

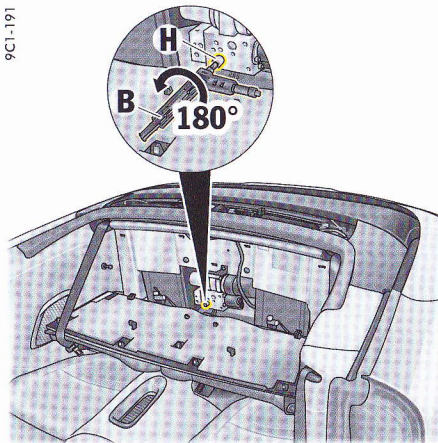

Dépressurisation du mécanisme de la capote

- ▷ À l'aide de la clé Allen, tournez la vis à main de secours **H** au niveau de la garniture en plastique **B** d'env. 180° dans le sens inverse des aiguilles d'une montre.

AVIS

- ▷ Desserrez simplement la vis à main de secours **H** sans la dévisser complètement.

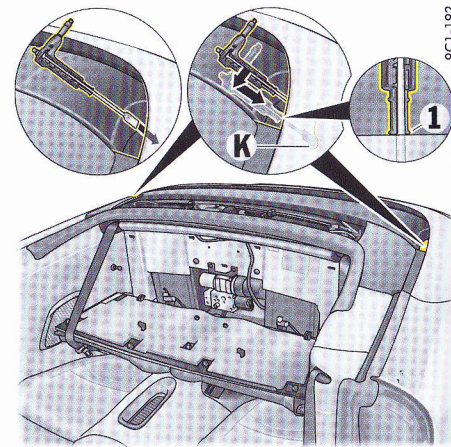

9CI-192

Ouverture du capot de puits de capote

1. Réassemblez la garniture en plastique **B** et l'insert métalliques.
2. Insérez la partie métallique de la clé d'actionnement de secours entre le capot de puits de capote et la capote. Veillez à ce que le coude de la garniture en plastique **B** soit orienté vers l'arrière du véhicule.
3. Guidez la clé d'actionnement de secours vers l'avant le long du cache en plastique, jusqu'à ce qu'elle glisse dans l'ouverture **K** jusqu'au repère **1** de la garniture en plastique **B**.

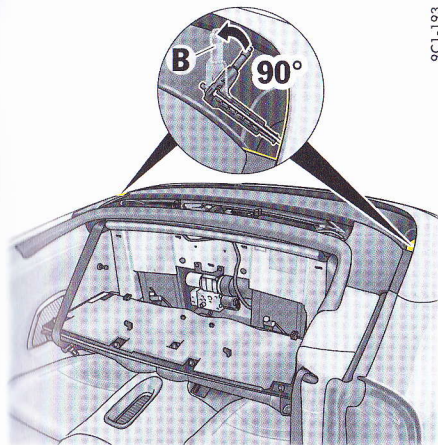

4. Tournez la clé d'actionnement de secours d'env. 90° dans le sens de déplacement du véhicule, de sorte que la garniture en plastique **B** soit orientée vers le haut.

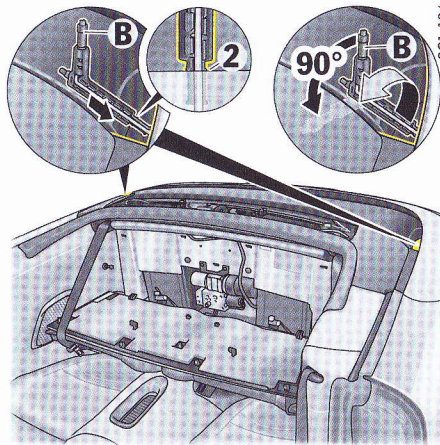

5. Insérez la clé d'actionnement de secours jusqu'au repère **2** de la garniture en plastique **B** et tournez encore de 90° dans le sens de déplacement du véhicule jusqu'à ce qu'une résistance perceptible soit forcée.
6. Retirez la clé d'actionnement de secours.
7. Répétez la procédure de l'autre côté (étapes 1 à 6).

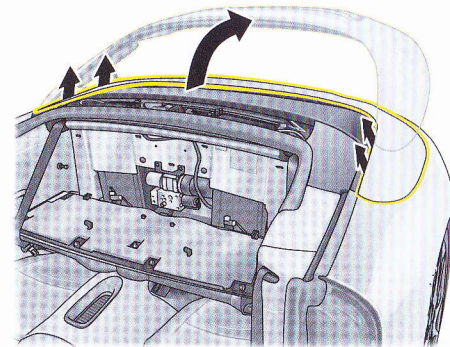

8. Tirez à deux mains et avec force le capot de puits de capote du côté conducteur et du côté passager vers le haut.
9. Saisissez le capot de puits de capote au milieu, par l'arrière, et relevez-le.

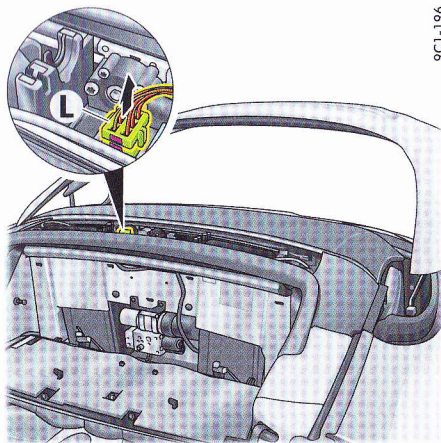

9C1-196

Actionnement de secours des clapets de l'habillage latéral arrière

1. Débranchez le connecteur vert L.

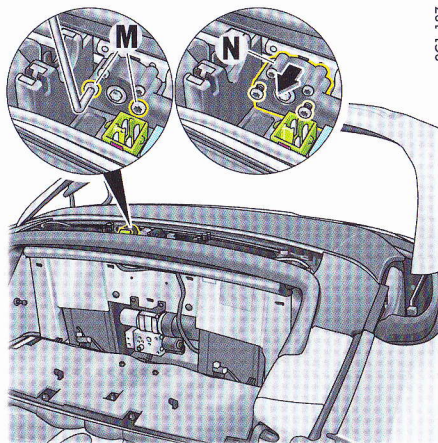

9C1-197

2. Desserrez les deux vis M au niveau de l'unité de transmission du moteur.

3. Tirez vers l'avant l'unité de transmission du moteur N jusqu'à ce que les engrenages ne soient plus en prise les uns avec les autres.

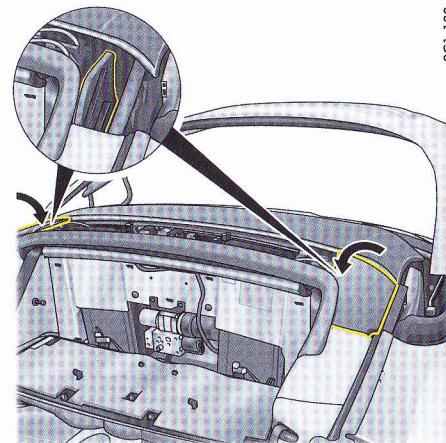

9C1-198

4. Appuyez vers le bas sur les deux volets latéraux arrière à la main, jusqu'à ce que la position finale soit atteinte.

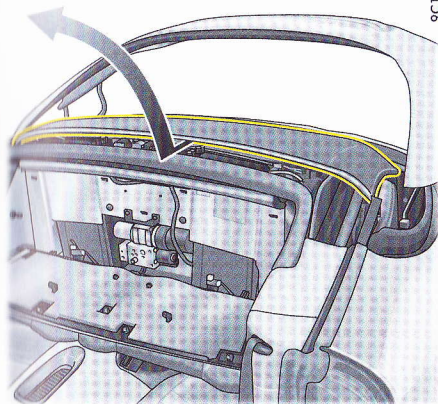

9C1-199

Fermeture de la capote

1. Depuis l'habitacle, tirez la capote hors de son logement en son centre, à la main, jusqu'à ce que la capote soit approximativement à moitié fermée.

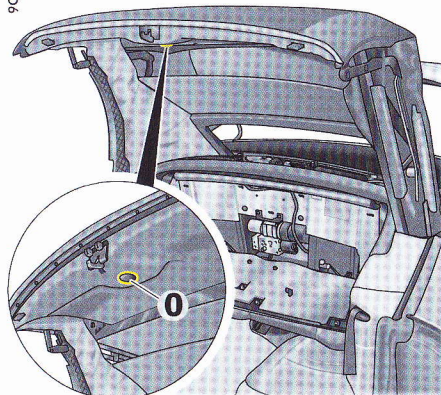

9C1-200

2. Retirez le bouchon **O** pour l'actionnement de secours du verrouillage de la capote.

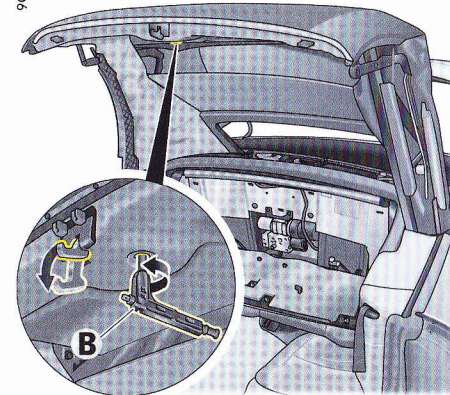

9C1-201

3. Retirez la garniture en plastique **B** de la clé d'actionnement de secours. Tournez l'insert métallique **A** hors de la garniture en plastique **B** d'env. 90° vers le haut et tirez-le vers l'avant.
4. Insérez la garniture en plastique **B** dans le verrouillage de la capote.
5. Tournez la garniture en plastique **B** dans le sens inverse des aiguilles d'une montre jusqu'à ce que le crochet de verrouillage soit entièrement sorti (résistance perceptible).

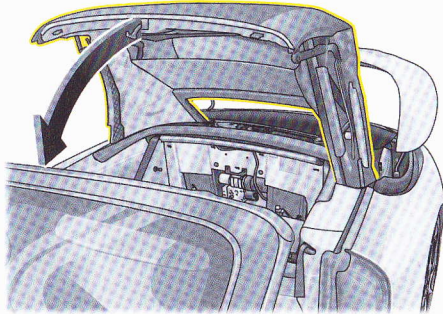

6. Tirez la capote sur l'encadrement de pare-brise à la main.

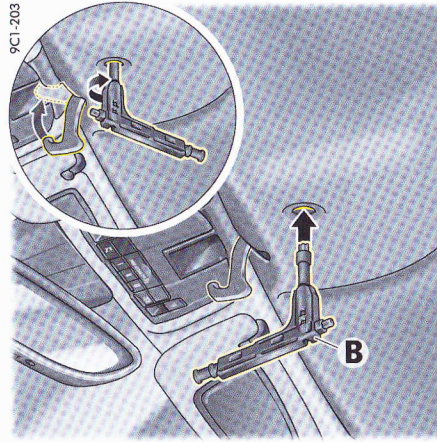

7. Pour fermer complètement la capote, tournez la garniture en plastique **B** dans le sens des aiguilles d'une montre jusqu'à ce que le crochet de verrouillage soit entièrement en prise dans le logement (résistance perceptible).

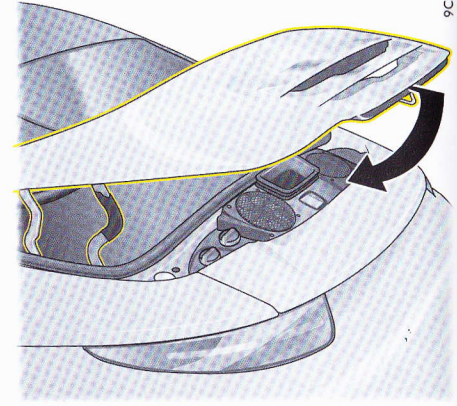

Fermeture du capot de puits de capote

⚠ AVERTISSEMENT Fermeture du capot de puits de capote

Lors de la fermeture du capot de puits de capote, des parties du corps peuvent venir à se trouver entre le mécanisme de la capote ou le capot de puits de capote et les parties fixes du véhicule.

▷ Posez les mains sur le capot lui-même pour repousser celui-ci.

1. Placez-vous derrière le véhicule.
2. Saisissez le capot du puits de capote au-dessus du feu stop et repoussez-le vers l'avant jusqu'à fermeture complète en surmontant la résistance.
3. Poussez le capot de puits de capote à la main en position finale fermée.
Le capot de puits de capote n'est pas verrouillé.
4. Serrez à la main la vis à main de secours **H** dans le sens des aiguilles d'une montre.

Éclairage, clignotants et essuie-glaces

Commutateur d'éclairage	66
Éclairage des instruments.....	68
Combiné feux clignotants, feux de route, appels de phares, feux de stationnement	68
Feux de détresse	69
Éclairage intérieur / de lecture	70
Récapitulatif – Essuie-glaces	71
Commutateur d'essuie-glaces / lave-glace.....	72

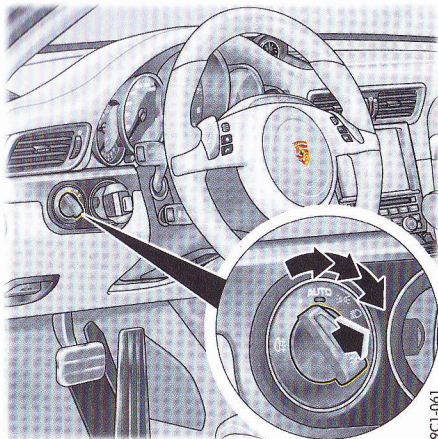

9C1-061



Commutateur d'éclairage

• Éclairage coupé

Lorsque le contact est mis, les feux de jour sont allumés.

Selon le pays, les feux de jour peuvent être activés / désactivés dans l'écran multifonction.

Pour plus d'informations concernant l'activation / la désactivation des feux de jour :

- ▷ Reportez-vous au chapitre « ACTIVATION ET DÉSACTIVATION DES PROJECTEURS DE JOUR AUTOMATIQUES (SELON LE PAYS) » à la page 104.

AUTO Assistant d'éclairage automatique



Feux de position

Éclairage de la plaque d'immatriculation, éclairage des instruments, feux de jour éteints.



Feux de croisement / Projecteurs

Uniquement lorsque le contact est mis. L'éclairage en courbe dynamique, l'assistance en cas de brouillard et les feux d'autoroute sont éteints.



Feu arrière antibrouillard

Tirez le commutateur lorsqu'il est en position Feux de croisement. Le voyant de contrôle s'allume.



Information

Si la clé de contact est retirée et la porte ouverte alors que des feux sont allumés, un signal sonore (gong) signale la décharge possible de la batterie.

- Des divergences entre divers États, dues à des différences de législation, sont possibles.

De la condensation peut se former à l'intérieur des éclairages extérieurs du véhicule selon la température et le degré d'humidité de l'air. Cette buée disparaît après que le véhicule a parcouru un trajet suffisant.

Feux de croisement / Projecteurs

Les feux de croisement s'allument automatiquement lorsque le commutateur d'éclairage est en position **AUTO** dans les conditions suivantes :

- crépuscule,
- obscurité,
- traversée de tunnels,
- pluie,
- conduite sur autoroute (véhicules avec Porsche Dynamic Lighting System PDLs).

Lorsque les feux de croisement sont allumés, le voyant de contrôle s'allume au niveau du compteur de vitesse.



Information

Le brouillard n'est pas détecté.

- ▷ Par temps de brouillard, vous devez allumer vos feux manuellement.

Feux de jour

Dans la position • du commutateur d'éclairage (éclairage coupé), les feux de jour s'allument automatiquement lorsque vous mettez le contact.

Dans la position **AUTO** du commutateur d'éclairage, les feux de jour s'allument automatiquement lorsqu'il fait jour et que le contact est mis.

Dans la position  (feux de croisement / projecteurs), les feux de jour ne sont pas allumés. Selon le pays, les feux de jour peuvent être activés / désactivés dans l'écran multifonction.

L'utilisation des feux de jour peut varier en fonction des législations nationales.

- ▷ Reportez-vous au chapitre « ACTIVATION ET DÉSACTIVATION DES PROJECTEURS DE JOUR AUTOMATIQUES (SELON LE PAYS) » à la page 104.

Assistant d'éclairage

L'assistant d'éclairage est une fonction de confort. Les feux de croisement s'allument et s'éteignent automatiquement en fonction de l'intensité lumineuse environnante.

En outre, l'assistant d'éclairage automatique commande les feux de jour, les feux de croisement, la fonction Coming Home et, en fonction de l'équipement, l'éclairage en courbe dynamique.

L'assistant d'éclairage automatique est activé lorsque le commutateur d'éclairage est en position **AUTO**.

Malgré l'aide apportée par l'assistant d'éclairage, il appartient au conducteur d'allumer les feux de croisement à l'aide du commutateur traditionnel, conformément aux directives spécifiques des différents pays.

L'activation des phares par l'assistant d'éclairage ne dispense donc pas le conducteur de sa responsabilité d'allumer ou d'éteindre ses feux au moment opportun.

AVERTISSEMENT

Conduite sans éclairage

En cas de conduite sans éclairage, la vision, ainsi que la détection du véhicule par les autres usagers sont fortement limitées.

- ▷ Surveillez toujours attentivement la commande d'éclairage automatique.



Information

En cas de défaut de l'assistant d'éclairage automatique / Porsche Dynamic Light System (PDLS), le voyant de contrôle du PDLS s'allume dans le combiné d'instruments et un message d'avertissement apparaît à l'écran multifonction du combiné d'instruments.

Pour plus d'informations sur les voyants de contrôle et d'avertissement du combiné d'instruments :

- ▷ Reportez-vous au chapitre « COMBINÉ D'INSTRUMENTS » à la page 76.
- ▷ Reportez-vous au chapitre « RÉCAPITULATIF DES MESSAGES D'AVERTISSEMENT ET D'INFORMATION » à la page 112.

Fonction « pluie »

Les feux s'allument automatiquement après 5 secondes de balayage continu des essuie-glaces.

Les feux s'éteignent après une pause de balayage d'env. 4 minutes.

Fonction Coming Home (fonction Coming Home / fonction d'aide à l'entrée)

Activation de la fonction Home

- ▷ Placez le commutateur d'éclairage sur **AUTO**. Afin d'améliorer la visibilité et la sécurité lorsque vous quittez votre véhicule ou montez dedans dans l'obscurité, les feux suivants du véhicule s'allument pendant une durée prédéfinie :
 - feux de jour,
 - éclairage d'orientation dans les rétroviseurs extérieurs (sur les véhicules équipés de rétroviseurs à rabattement électrique),
 - feux de position arrière,
 - éclairage de la plaque d'immatriculation.

Fonction Coming Home (temporisation d'éclairage)

Les feux restent allumés lors du verrouillage du véhicule pour la durée de temporisation de l'éclairage prédéfinie dans l'écran multifonction.

Pour plus d'informations sur le réglage de la temporisation de l'éclairage extérieur dans l'écran multifonction :

- ▷ Reportez-vous au chapitre « RÉGLAGE DE L'ÉCLAIRAGE EXTÉRIEUR » à la page 104.

Fonction d'aide à l'entrée / Fonction d'aide à la sortie

Les alentours du véhicule restent éclairés après le déverrouillage du véhicule pour la durée de temporisation de l'éclairage prédéfinie dans l'écran multifonction.

Les feux s'éteignent lorsque vous mettez le contact ou lorsque le commutateur d'éclairage n'est plus en position **AUTO**.

Pour plus d'informations sur le réglage de la temporisation de l'éclairage extérieur dans l'écran multifonction :

- ▷ Reportez-vous au chapitre « RÉGLAGE DE L'ÉCLAIRAGE EXTÉRIEUR » à la page 104.

Porsche Dynamic Light System (PDLS)

Éclairage en courbe dynamique

Dès que la vitesse atteint 8 km/h, les feux de croisement sont orientés dans le sens de la courbe pour un meilleur éclairage de la route en fonction de la vitesse et de l'amplitude de braquage du volant.

En cas de défaut de l'éclairage en courbe dynamique, le voyant de contrôle du PDLS clignote dans le combiné d'instruments et un message d'avertissement apparaît à l'écran multifonction du combiné d'instruments.

Fonction « autoroute » de jour

À une vitesse supérieure à 140 km/h, les feux s'allument automatiquement lorsqu'il fait jour et que les feux de jour sont éteints.

À une vitesse inférieure à env. 65 km/h, les feux de croisement s'éteignent au bout d'environ 4 minutes, si la luminosité extérieure l'autorise.

Fonction « autoroute » de nuit

Lorsque la vitesse est supérieure à env. 90 km/h, la répartition de la lumière des projecteurs est modifiée dans l'obscurité.

Le cône de lumière est allongé et votre visibilité est ainsi accrue.

Assistance en cas de brouillard

Lorsque le feu arrière antibrouillard est allumé et que la vitesse est inférieure à env. 70 km/h, la répartition de la lumière des projecteurs est modifiée.

Le cône de lumière est élargi et les effets d'éblouissement sont réduits.

9C1-062

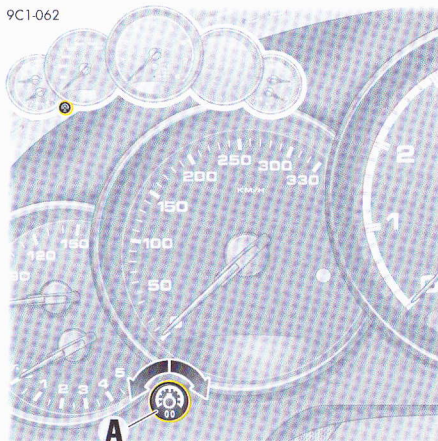

Éclairage des instruments

L'éclairage est automatiquement adapté à l'intensité lumineuse environnante par le capteur de luminosité.

Éclairage du véhicule allumé, il est également possible de régler manuellement l'intensité lumineuse des instruments et des commutateurs.

- ▷ Maintenez le bouton de réglage **A** dans la direction voulue jusqu'à atteindre le niveau de luminosité souhaité.



AVERTISSEMENT

Réglage de la luminosité en conduisant

Si vous réglez la luminosité en conduisant, vous risquez de perdre le contrôle du véhicule.

- ▷ Ne passez pas la main entre les branches du volant lorsque vous roulez.

9C1-063

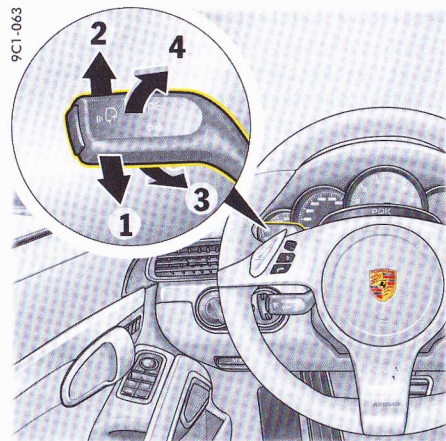

Combiné feux clignotants, feux de route, appels de phares, feux de stationnement

Les feux clignotants, feux de croisement et feux de route sont opérationnels une fois le contact mis.

- 1 – Clignotant gauche**
- 2 – Clignotant droit**

Pression sur le levier au point de résistance vers le haut ou vers le bas – les clignotants clignotent trois fois

- 3 – Feux de route**
- 4 – Appel de phares** (même contact coupé)

Levier en position centrale – Feux de croisement

Le voyant bleu dans le compteur de vitesse s'allume lorsque le véhicule est en feux de route ou si vous faites un appel de phares.

Feux de stationnement

Les feux de stationnement ne peuvent être allumés qu'avec le moteur coupé.

- ▷ Poussez le levier vers le haut **2** ou le bas **1** pour allumer le feu de stationnement droit ou gauche.

Lorsque le feu de stationnement est allumé, le message « Feux de stationnement allumés » s'affiche à l'écran multifonction du combiné d'instruments lorsque vous coupez le contact.

Pour plus d'informations sur les messages d'avertissement de l'écran multifonction :

- ▷ Reportez-vous au chapitre « RÉCAPITULATIF DES MESSAGES D'AVERTISSEMENT ET D'INFORMATION » à la page 112.

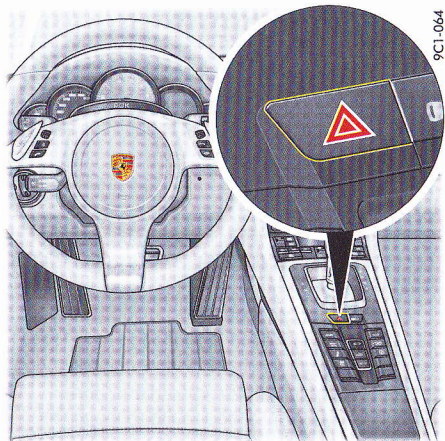

Feux de détresse

L'activation des feux de détresse est indépendante de la position de la clé de contact.

Allumage / Extinction

- ▷ Appuyez sur le bouton de feux de détresse dans la console centrale.

Tous les clignotants et le voyant de contrôle du bouton clignotent.

Si les feux de détresse restent allumés pendant une période prolongée, la phase d'éclairage dans l'intervalle de clignotement est réduite pour préserver les feux.

Allumage automatique des feux de détresse en cas de freinage d'urgence

Lorsque vous freinez à fond à une vitesse supérieure à env. 70 km/h jusqu'à l'immobilisation du véhicule, p. ex. lorsque vous arrivez soudainement à hauteur des derniers véhicules d'un bouchon, les feux de détresse s'allument automatiquement et les feux stop « pulsent » pendant le freinage.

- ▷ Pour éteindre les feux de détresse, appuyez sur le bouton de feux de détresse de la console centrale.

Lorsque le véhicule redémarre, les feux de détresse s'éteignent également.

Allumage automatique des feux de détresse en cas d'accident

En cas d'accident, les feux de détresse s'allument automatiquement.

- ▷ Pour éteindre les feux de détresse, coupez puis remettez le contact.

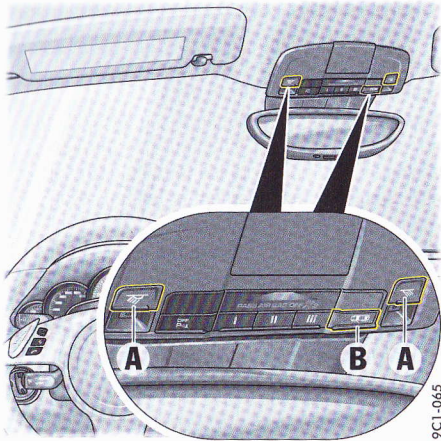

A - Bouton de plafonniers / lampes de lecture
 B - Allumage / Extinction automatiques des plafonniers / des lampes de lecture

Éclairage intérieur / de lecture

Plafonniers / Lampes de lecture

Allumage et extinction du plafonnier / de la lampe de lecture

- ▷ Appuyez sur le bouton **A**.

Régulateur de luminosité

- ▷ Maintenez le bouton **A** enfoncé pendant au moins 1 seconde jusqu'à ce que vous ayez atteint la luminosité souhaitée.

Allumage et extinction automatiques de l'éclairage intérieur / de lecture

- ▷ Appuyez sur le bouton **B**.

Lorsque l'éclairage intérieur / de lecture automatique est désactivé, le voyant de contrôle s'allume dans le bouton.

Dans l'obscurité, lorsque l'éclairage intérieur automatique est activé, l'éclairage intérieur

- **s'allume** : lorsqu'une porte est déverrouillée ou ouverte, ou bien lorsque la clé est retirée du contacteur d'allumage.
- **s'éteint** : lorsque les deux portes sont fermées, avec une temporisation de 120 secondes environ. Cette temporisation d'éclairage peut être réglée dans l'écran multifonction.

Dès que vous mettez le contact ou que vous verrouillez le véhicule, l'éclairage intérieur s'éteint.

- ▷ Reportez-vous au chapitre « RÉGLAGE DE LA TEMPORISATION DE L'ÉCLAIRAGE INTÉRIEUR » à la page 105.

Extinction de l'éclairage intérieur / de lecture pour ménager la batterie

Dans l'obscurité, l'éclairage de l'habitacle s'éteint au bout de 16 minutes lorsque le moteur est arrêté pour éviter de décharger la batterie du véhicule.

De jour, les éclairages de l'habitacle allumés manuellement s'éteignent automatiquement après 1 minute.

Éclairage d'orientation

Les éclairages au niveau de l'unité de commande de toit et du contacteur d'allumage vous permettent de mieux vous orienter dans l'obscurité et de trouver les éléments de commande importants dans l'habitacle. Cet éclairage s'active lorsque le véhicule est déverrouillé et se désactive lorsqu'il est verrouillé.

Régulateur de luminosité

La luminosité de l'éclairage d'orientation se règle à l'écran multifonction.

- ▷ Reportez-vous au chapitre « RÉGLAGE DE LA LUMINOSITÉ DE L'ÉCLAIRAGE D'ORIENTATION » à la page 105.

Éclairage d'ambiance

Dans l'obscurité, l'habitacle du véhicule est légèrement éclairé par une lumière diffuse pendant que vous conduisez. Lorsque vous avez verrouillé le véhicule, l'éclairage d'ambiance s'éteint automatiquement.

Récapitulatif – Essuie-glaces

Ce récapitulatif ne se substitue pas aux descriptions que vous trouverez au chapitre « COMMUTATEUR D'ESSUIE-GLACES / DE LAVE-GLACE ».

En particulier, il ne remplace pas les mises en garde qui y figurent.

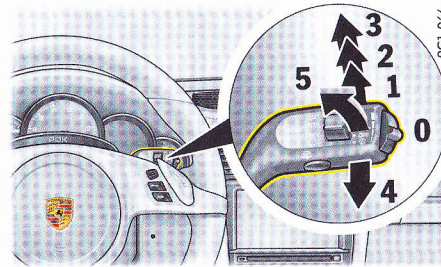

Levier d'essuie-glaces

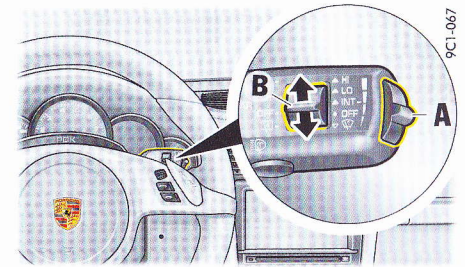

Commutateur de réglage de la sensibilité du capteur de pluie (A) et d'essuie-glace arrière (B)

Ce que je veux

Activer le balayage automatique du pare-brise (mode intermittent, capteur de pluie)

Réglage de la sensibilité du capteur de pluie

Balayer le pare-brise

Activer le lave-glace et les essuie-glaces avant

Balayer la lunette arrière (balayage intermittent)

Balayer la lunette arrière (un seul balayage)

Ce que je dois faire

Pousser le levier en position **1**.

Tourner le bouton **A** à droite du levier vers le haut (augmentation de la fréquence de balayage) ou vers le bas (diminution de la fréquence de balayage).

Vitesse lente : Pousser le levier en position **2**.

Vitesse rapide : Pousser le levier en position **3**.

Balayage unique : pousser brièvement le levier en position **4** (maintenir le levier en position **4** pour un balayage plus rapide).

Tirer le levier vers le volant en position **5** et le maintenir ainsi.

Pousser le bouton **B** vers le haut en position **INT** de manière à l'enclencher.

Pousser le bouton **B** complètement vers le haut ou le bas.

Commutateur d'essuie-glaces / lave-glace

ATTENTION Balayage involontaire

Lorsque le capteur de pluie fonctionne, les essuie-glaces s'activent automatiquement dès lors que le capteur détecte que le pare-brise est mouillé.

- ▷ Avant de nettoyer le pare-brise, désactivez toujours les essuie-glaces afin qu'ils ne se mettent pas en marche involontairement (fonctionnement du capteur de pluie).

AVIS

Risque de détérioration du pare-brise, de la lunette arrière et des essuie-glaces.

- ▷ Avant d'actionner les essuie-glaces, assurez-vous que le pare-brise est suffisamment humide pour ne pas le rayer.
- ▷ Décollez les raclettes d'essuie-glaces du pare-brise avant le départ si elles sont gelées.
- ▷ N'utilisez pas les lave-projecteurs s'ils sont gelés.
- ▷ Dans les installations de lavage, désactivez toujours les essuie-glaces afin qu'ils ne se mettent pas en marche involontairement (fonctionnement du capteur de pluie).
- ▷ N'utilisez pas les lave-projecteurs dans les installations de lavage.
- ▷ Maintenez toujours le bras d'essuie-glace lorsque vous changez les raclettes.
- ▷ Tenez compte des longueurs différentes des raclettes lorsque vous les changez.

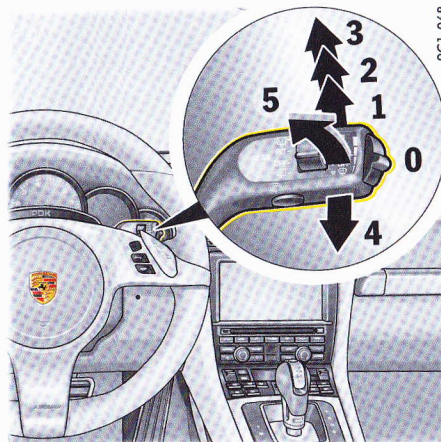

Essuie-glaces avant et lave-phares

0 – Essuie-glaces à l'arrêt

Lorsque vous désactivez les essuie-glaces, ceux-ci remontent légèrement de leur position d'arrêt de telle sorte que les lèvres des essuie-glaces soient en position optimale.

1 – Fonctionnement du capteur de pluie Essuie-glaces avant

- ▷ Poussez vers le haut le levier d'essuie-glaces jusqu'au premier cran.

2 – Balayage lent des essuie-glaces du pare-brise

- ▷ Poussez vers le haut le levier d'essuie-glaces jusqu'au deuxième cran.

3 – Balayage rapide des essuie-glaces du pare-brise

- ▷ Appuyez vers le haut le levier d'essuie-glaces jusqu'au troisième cran.

4 – Fonction à impulsions Essuie-glaces avant

- ▷ Poussez vers le bas le levier d'essuie-glaces. Les essuie-glaces avant exécutent un cycle de balayage.

5 – Essuie-glaces du pare-brise et lave- glace

- ▷ Tirez le levier d'essuie-glaces vers le volant. Le lave-glace balaie tant que le levier est tiré vers le volant. Une fois le levier relâché, les essuie-glaces effectuent plusieurs passages pour sécher le pare-brise. Les projecteurs sont automatiquement lavés après 10 lavages du pare-brise.

i Information

- ▷ Répétez l'opération si la glace est fortement encrassée.
- ▷ Les salissures tenaces (par ex. insectes collés) doivent être éliminées régulièrement.

Pour plus d'informations sur l'entretien du véhicule :

- ▷ Reportez-vous au chapitre « REMARQUES CONCERNANT L'ENTRETIEN » à la page 188.

Pour éviter que les **buses de lave-glace du pare-brise** ne gèlent, elles sont chauffées lorsque le contact est mis. Cela ne vous dispense pas d'utiliser un produit antigel.

Coincement de protections contre la neige ou pare-soleil, ou changement de raclettes, par exemple

- ▷ Une fois le contact coupé, poussez vers le bas **4** le levier d'essuie-glaces. Les essuie-glaces montent à env. 45°.

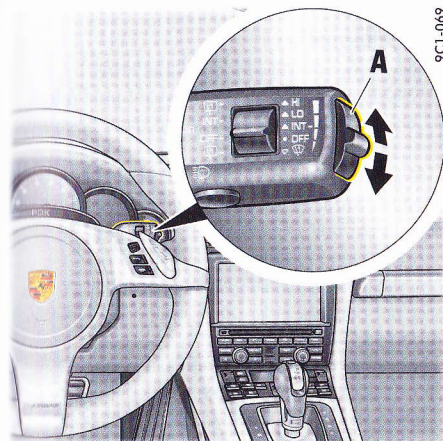

9C1-069

Fonctionnement du capteur de pluie – essuie-glaces avant

Lorsque le capteur de pluie fonctionne, la quantité de pluie est mesurée sur le pare-brise.

Le temporisateur d'essuie-glace se règle automatiquement en conséquence.

À une vitesse inférieure à 4 km/h environ, le mode capteur de pluie s'active automatiquement lorsque l'essuie-glace fonctionne. Si la vitesse dépasse 8 km/h environ, les essuie-glaces passent au niveau présélectionné.

Si le levier d'essuie-glace est déjà en position **1** lorsque le contact est mis, le capteur de pluie reste désactivé.

À une vitesse supérieure à 4 km/h, le capteur de pluie s'active sans cycle de balayage.

Pour réactiver le capteur de pluie :

▷ Mettez le levier d'essuie-glaces en position **0**, puis à nouveau en position **1**.

La mise en marche est confirmée par un balayage des essuie-glaces.

ou

Actionnez le lave-glace **5**.

La mise en marche est confirmée par trois balayages des essuie-glaces.

ou

Modifiez la sensibilité du capteur de pluie à l'aide du commutateur **A**.



Information

Les essuie-glaces s'arrêtent lorsque le capot du coffre est ouvert.

Une fois le capot du coffre fermé, le levier d'essuie-glaces doit être actionné pour réactiver les essuie-glaces.

Réglage de la sensibilité du capteur de pluie

▷ Poussez le commutateur **A** vers le **haut** –
sensibilité élevée.

Le réglage est confirmé par un balayage des essuie-glaces.

▷ Poussez le commutateur **A** vers le **bas** –
sensibilité réduite.

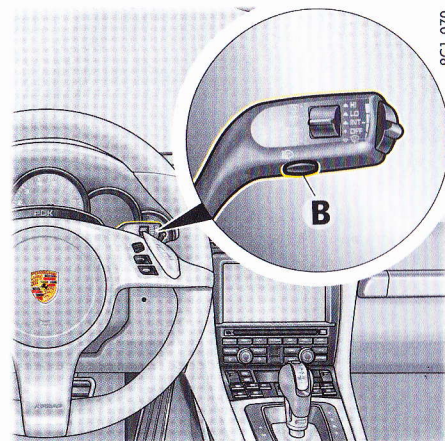

9C1-070

Lave-phares

Le système fonctionne uniquement lorsque les feux de croisement ou de route sont allumés.

▷ Appuyez sur le bouton **B** au-dessous du levier d'essuie-glaces.

Les projecteurs sont automatiquement lavés après 10 lavages du pare-brise. Lorsque vous éteignez les feux de croisement, le décompte repart de zéro.

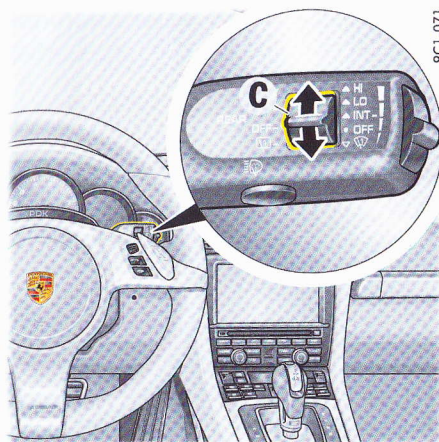

9C1-071

Activation de l'essuie-glace arrière lors du passage de la marche arrière

Vous pouvez indiquer sur l'écran multifonction que l'essuie-glace arrière doit effectuer automatiquement quelques balayages en cas de pluie ou d'utilisation des essuie-glaces avant lors du passage de la marche arrière.

Pour plus d'informations sur le réglage de la fonction automatique de l'essuie-glace arrière lors du passage de la marche arrière :

- ▷ Reportez-vous au chapitre « RÉGLAGE DE L'ACTIVATION DE L'ESSUIE-GLACE ARRIÈRE LORS DU PASSAGE DE LA MARCHÉ ARRIÈRE » à la page 105.

Essuie-glace arrière

Activation du fonctionnement intermittent de l'essuie-glace arrière

- ▷ Poussez le commutateur **C** jusqu'en position **INT** vers le haut.

Désactivation du fonctionnement intermittent de l'essuie-glace arrière

- ▷ Poussez le commutateur **C** jusqu'en position **OFF** vers le bas.

Balayage manuel

- ▷ Poussez le commutateur **C** du levier d'essuie-glaces depuis la position **OFF** vers le bas ou depuis la position **INT** vers le haut et en position **LO, HI** et maintenez-le.

i Information

- ▷ Nettoyez régulièrement les raclettes d'essuie-glace avec un nettoyant pour vitres, en particulier après un lavage dans une installation automatique. Nous vous recommandons le nettoyant pour vitres Porsche. En cas d'encrassement important (par ex. restes d'insectes), vous pouvez utiliser une éponge ou un chiffon.

Des raclettes d'essuie-glace qui broutent ou grincent peuvent avoir pour origine les causes suivantes :

- Lorsque vous lavez le véhicule dans des installations automatiques, des dépôts de cire peuvent rester sur le pare-brise. Ces dépôts de cire ne peuvent être éliminés qu'avec un concentré de nettoyage pour vitres. Reportez-vous au chapitre « LIQUIDE LAVE-GLACE » à la page 184.
- Les raclettes des essuie-glaces peuvent être endommagées ou usées.
- ▷ Remplacez immédiatement les raclettes d'essuie-glace endommagées.

Vous obtiendrez de plus amples informations auprès de votre concessionnaire Porsche.

Combiné d'instruments et écran multifonction



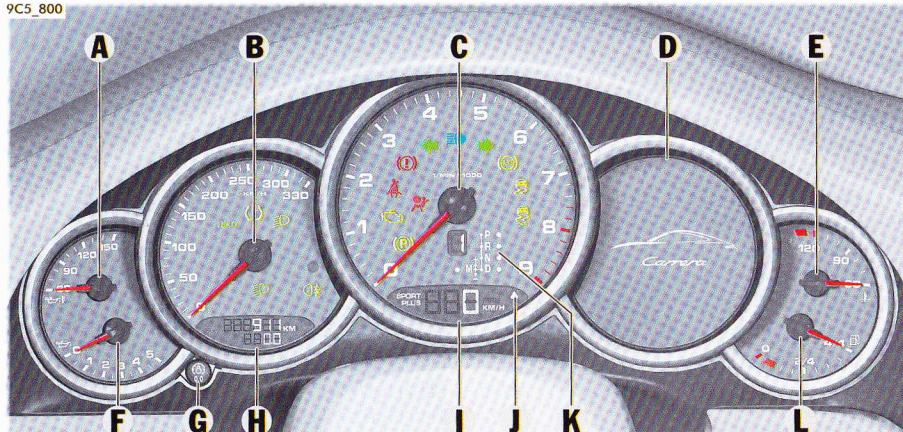







Combiné d'instruments	76
Affichages dans le combiné d'instruments	77
Batterie / alternateur	80
Check Engine (contrôle des gaz d'échappement)	80
Signaux sonores	80
Utilisation de l'écran multifonction du combiné d'instruments	81
Menu Véhicule	85
Menu Audio	88
Menu Téléphone	88
Menu Carte	89
Menu Navigation	89
Menu Parcours	90
Menu Pression pneus (système de contrôle de la pression des pneumatiques, RDK)	91
Menu Chrono (chronomètre)	97
Assist. pas-vit.	99
Force G	100
Réglages du véhicule dans l'écran multifonction	100
Récapitulatif des messages d'avertissement et d'information	112







Combiné d'instruments

- A Affichage de la température de l'huile moteur
- B Compteur de vitesse
- C Compte-tours
- D Écran multifonction
- E Affichage de la température du liquide de refroidissement
- F Affichage de la pression de l'huile moteur
- G Touche de remise à zéro du compteur journalier / Réglage de luminosité de l'éclairage des instruments
- H Compteur kilométrique
- I Compteur de vitesse numérique
- J Affichage de recommandation de passage au rapport supérieur (boîte de vitesses manuelle)
- K Boîte de vitesses PDK : affichage de position du levier sélecteur
Boîte de vitesses PDK / manuelle :
Affichage du rapport engagé
- L Indicateur de niveau de carburant

Voyants de contrôle dans le compte-tours

-  Voyant de contrôle des gaz d'échappement (Check Engine)
-  Voyant de contrôle du système airbag
-  Voyant de contrôle de la ceinture de sécurité
-  Voyant de contrôle PSM
-  Voyant de contrôle PSM OFF
-  Voyant de contrôle de l'ABS
-  Clignotant gauche
-  Clignotant droit
-  Voyant de contrôle des freins
-  Voyant de contrôle des feux de route
-  Voyant de contrôle du frein de parking électrique

Voyants de contrôle dans le compteur de vitesse

-  Voyant de contrôle du feu arrière antibrouillard
-  Voyant de contrôle de la fonction HOLD
-  Voyant de contrôle des feux de croisement
-  Voyant de contrôle PDLS
-  Voyant de contrôle de la pression des pneus

Affichages dans le combiné d'instruments

A – Affichage de la température de l'huile moteur

Si la température de l'huile moteur est trop élevée, un message d'avertissement s'affiche à l'écran multifonction du combiné d'instruments.

- ▷ Réduisez immédiatement le régime et la sollicitation du moteur quand vous atteignez la zone rouge.

Pour plus d'informations sur les messages d'avertissement de l'écran multifonction :

- ▷ Reportez-vous au chapitre « RÉCAPITULATIF DES MESSAGES D'AVERTISSEMENT ET D'INFORMATION » à la page 112.

B – Compteur de vitesse

Le compteur analogique **B** se situe à gauche du compte-tours dans le combiné d'instruments.

C – Compte-tours

La zone rouge dans les graduations du compte-tours est un avertissement visuel qui vous indique le régime maximum admissible.

À l'accélération, l'alimentation en carburant est interrompue à l'approche de la zone rouge afin de ménager le moteur.

D – Écran multifonction

Pour plus d'informations sur l'écran multifonction :

- ▷ Reportez-vous au chapitre « UTILISATION DE L'ÉCRAN MULTIFONCTION DU COMBINÉ D'INSTRUMENTS » à la page 81.

E – Affichage de la température du liquide de refroidissement

Consultez un atelier spécialisé pour tout défaut au niveau du système de refroidissement. Nous vous recommandons de faire exécuter ces opérations

par un concessionnaire Porsche, car celui-ci dispose du personnel d'atelier formé tout spécialement ainsi que des pièces détachées et outils nécessaires.

Aiguille dans la plage inférieure – moteur froid

- ▷ Évitez les régimes élevés et une sollicitation importante du moteur.

Aiguille dans la plage centrale – température de fonctionnement normale

L'aiguille peut atteindre la zone rouge en cas de charge moteur élevée et de températures extérieures élevées.

Avertissement – température du liquide de refroidissement

Si la température du liquide de refroidissement est trop élevée, l'affichage de la température atteint le maximum et le voyant de contrôle de l'affichage de la température s'allume.

En outre, le message d'avertissement

« **Température moteur trop élevée** » s'affiche à l'écran multifonction du combiné d'instruments.

- ▷ Arrêtez le moteur et laissez-le refroidir.
- ▷ Vérifiez s'il y a des corps étrangers sur les radiateurs et dans les canaux d'air de refroidissement à l'avant du véhicule.
- ▷ Contrôlez le niveau de liquide de refroidissement.
Si nécessaire, faites l'appoint de liquide de refroidissement.

- ▷ Faites réparer le défaut.

▷ Reportez-vous au chapitre « CONTRÔLE DU NIVEAU ET APPOINT DU LIQUIDE DE REFOUDDISEMENT » à la page 198.

- ▷ Reportez-vous au chapitre « RÉCAPITULATIF DES MESSAGES D'AVERTISSEMENT ET D'INFORMATION » à la page 112.



Information

Afin d'éviter des températures anormalement élevées, les conduits d'air de refroidissement ne doivent pas être recouverts de caches (par ex. films, jupes anti gravillonnage).

Avertissement – Niveau du liquide de refroidissement

Lorsque la température du moteur est inférieure à 60 °C :

Lorsque le niveau de liquide de refroidissement est trop bas, le message d'avertissement

« **Contrôler niveau liquide de refroidissement** » apparaît à l'écran multifonction du combiné d'instruments.

- ▷ Faites l'appoint de liquide de refroidissement si nécessaire.

Lorsque la température du moteur est supérieure à 60 °C :

Lorsque le niveau de liquide de refroidissement est trop bas, le message d'avertissement « **Niveau refroidisseur trop bas** » apparaît à l'écran multifonction du combiné d'instruments. En outre, l'affichage de la température du liquide de refroidissement atteint le maximum et le voyant de contrôle de l'affichage de la température clignote.

- ▷ Arrêtez le moteur et laissez-le refroidir.
- ▷ Faites l'appoint de liquide de refroidissement si nécessaire.

Lorsque le niveau de liquide de refroidissement est bas, il peut arriver que les témoins s'allument, en cas de très forte inclinaison du véhicule (par ex., descente en forte déclivité) ou dans les virages prolongés avec une forte accélération transversale (par ex. circulation dans un rond-point). Si les témoins ne s'éteignent pas lorsque

les conditions de service redeviennent « normales », contrôlez le niveau de liquide de refroidissement.

- ▷ Reportez-vous au chapitre « CONTRÔLE DU NIVEAU ET APOINT DU LIQUIDE DE REFROIDISSEMENT » à la page 198.
- ▷ Reportez-vous au chapitre « RÉCAPITULATIF DES MESSAGES D'AVERTISSEMENT ET D'INFORMATION » à la page 112.

AVIS

Risque d'endommagement du moteur.

- ▷ Arrêtez-vous si l'avertissement reste affiché malgré un niveau de liquide de refroidissement correct.
- ▷ Faites réparer le défaut.

F – Affichage de la pression de l'huile moteur

La pression d'huile est régulée en fonction des besoins et doit s'élever à 3,5 bars au moins pour un régime de 5 000 tr/min.

La pression d'huile moteur varie en fonction du régime moteur, de la température et de la charge du moteur.

Si la pression d'huile baisse soudainement, alors que le moteur tourne ou que vous roulez, et qu'un message d'avertissement s'affiche à l'écran multifonction :

- ▷ Arrêtez-vous immédiatement à un emplacement approprié.
- ▷ Arrêtez le moteur.
- ▷ Recherchez une éventuelle fuite d'huile importante sur ou sous le véhicule.
- ▷ Ouvrez le menu « Niveau huile » de l'écran multifonction.

- ▷ Reportez-vous au chapitre « AFFICHAGE ET MESURE DU NIVEAU D'HUILE MOTEUR » à la page 86.
- ▷ Si nécessaire, faites l'appoint d'huile moteur.

AVIS

Risque d'endommagement du moteur.

- ▷ Arrêtez-vous si vous détectez une fuite d'huile importante.
- ▷ Arrêtez-vous si le message d'avertissement apparaît malgré un niveau d'huile correct.
- ▷ Faites réparer le défaut.
Consultez un atelier spécialisé. Nous vous recommandons de faire exécuter ces opérations par un concessionnaire Porsche, car celui-ci dispose du personnel d'atelier formé tout spécialement ainsi que des pièces détachées et outils nécessaires.

G – Touche de remise à zéro du compteur journalier / Réglage de luminosité de l'éclairage des instruments

Remise à zéro du compteur journalier

- ▷ Appuyez sur le commutateur rotatif **G** pendant env. 1 seconde.
Le compteur journalier est remis à « 0 ».

Réglage de la luminosité de l'éclairage des instruments

Pour plus d'informations sur le réglage de la luminosité de l'éclairage des instruments :

- ▷ Reportez-vous au chapitre « ÉCLAIRAGE INTÉRIEUR / DE LECTURE » à la page 70.

H – Compteur kilométrique

Les indicateurs de kilométrage total et de kilométrage partiel sont intégrés au compteur de vitesse du combiné d'instruments.

L'affichage supérieur indique le kilométrage total et l'affichage inférieur le kilométrage partiel.

Le totalisateur partiel revient à 0 après avoir dépassé 9 999 kilomètres ou 6 213 miles.

I – Compteur de vitesse numérique

Le compteur de vitesse numérique **I** est intégré au compte-tours du combiné d'instruments.

J – Affichage de recommandation de passage au rapport supérieur

Le voyant de passage au rapport supérieur intégré au compte-tour, à côté du compteur de vitesse numérique, vous permet de conduire de manière plus économique.

En fonction du rapport choisi, du régime moteur et de la position de l'accélérateur, le voyant de passage au rapport supérieur recommande de changer de rapport.

Le voyant de passage au rapport supérieur n'est actif que lorsque le mode « Sport / Sport Plus » n'est pas activé.

Pour les véhicules équipés de la boîte de vitesses PDK, les recommandations de passage au rapport supérieur ne sont fournies qu'en mode manuel.

- ▷ Passez le rapport immédiatement supérieur lorsque le voyant de passage au rapport supérieur s'allume.

K – Affichage de position du levier sélecteur PDK

Lorsque le moteur tourne, la position du levier sélecteur s'affiche dans les voies **D** ou **M**.

Messages d'avertissement

Si le levier sélecteur se trouve entre deux positions

- Conséquences :
La position de levier sélecteur correspondante dans le combiné d'instruments clignote **et** l'écran multifonction affiche le message « Levier sélecteur non enclenché ».
- Mesure à prendre :
Actionnez la pédale de frein et engagez correctement le levier sélecteur.

En cas de défaut de la boîte de vitesses

- L'écran multifonction affiche, selon la priorité, l'avertissement « Fonctionnement de secours boîte de vitesses » ou l'avertissement « Température de boîte de vitesse trop élevée ».

Fonctionnement de secours boîte de vitesses

- Conséquences :
réduction du confort de passage de rapport, défaillance possible de la marche arrière.
- Mesure à prendre :
Faites réparer ce défaut sans tarder. Consultez un atelier spécialisé. Nous vous recommandons de faire exécuter ces opérations par un concessionnaire Porsche, car celui-ci dispose du personnel d'atelier formé tout spécialement ainsi que des pièces détachées et outils nécessaires.

Fonctionnement de secours boîte de vitesses

- Conséquence :
vous ne pouvez conduire le véhicule que jusqu'à son immobilisation totale.
 - Mesure à prendre :
vous ne pouvez pas repartir. Arrêtez immédiatement le véhicule à un emplacement approprié. Faites réparer ce défaut par un atelier spécialisé. Si le véhicule doit être remorqué :
Reportez-vous au chapitre « REMORQUAGE » à la page 226.
- Avertissement « Température boîte de vitesse trop élevée »
- Conséquences :
Lorsque vous prenez la route, un « broutage d'avertissement » se fait sentir et les performances du moteur peuvent être réduites.
 - Mesures à prendre :
Ne maintenez pas le véhicule en appuyant sur la pédale d'accélérateur, par ex. en côte. Immobilisez le véhicule avec la pédale de frein. Réduisez la charge du moteur. Si possible, arrêtez le véhicule à un emplacement approprié. Faites tourner le moteur en position de levier sélecteur **P** ou **N** jusqu'à ce que l'avertissement disparaisse.
- ▷ Reportez-vous au chapitre « PROGRAMME DE CONDUITE RESTREINT » à la page 141.

Affichage du rapport engagé boîte de vitesses PDK / manuelle

Lorsque le moteur tourne, le rapport engagé est affiché.

L – Affichage du niveau de carburant

L'affichage du niveau de carburant indique le contenu du réservoir lorsque le contact est mis.

Pour plus d'informations sur la qualité des carburants et les contenances :
▷ Reportez-vous au chapitre « CONTENANCES » à la page 238.

Pour plus d'informations sur le carburant et le ravitaillement :

▷ Reportez-vous au chapitre « RAVITAILLEMENT EN CARBURANT » à la page 186.

Des inclinaisons différentes du véhicule (par ex. descente ou montée de côtes) peuvent conduire à de légères différences d'affichage.

Avertissement – Carburant en réserve

Lorsque la quantité de carburant restante passe en dessous de 10 litres, le voyant d'avertissement sur l'écran multifonction du combiné d'instruments s'allume lorsque le moteur tourne ou que le contact est mis.

▷ Faites le plein à la prochaine occasion.

AVIS

Risque de détérioration du système d'épuration des gaz d'échappement si la quantité de carburant devient insuffisante.

- ▷ Ne roulez jamais jusqu'à épuisement du carburant.
- ▷ Évitez de rouler vite dans les virages si les voyants de contrôle sont allumés.

Pour plus d'informations sur le système d'épuration des gaz d'échappement :

▷ Reportez-vous au chapitre « SYSTÈME D'ÉPURATION DES GAZ D'ÉCHAPPEMENT » à la page 185.

Batterie / alternateur



Message d'avertissement

Si la tension électrique au niveau du tableau de bord diminue sensiblement, le message d'avertissement « Anomalie alternateur » s'affiche à l'écran multifonction du combiné d'instruments.

▷ Arrêtez-vous à un emplacement sûr et coupez le moteur.

Pour plus d'informations sur les messages d'avertissement de l'écran multifonction :

▷ Reportez-vous au chapitre « RÉCAPITULATIF DES MESSAGES D'AVERTISSEMENT ET D'INFORMATION » à la page 112.

Causes possibles

- Dispositif de charge de la batterie défectueux
- Courroie d'entraînement cassée

AVIS

Risque d'endommagement du moteur.

Le refroidissement moteur n'est plus assuré si la courroie d'entraînement est cassée.

- ▷ Ne continuez pas à rouler.
- ▷ Faites réparer le défaut.
- ▷ Consultez un atelier spécialisé. Nous vous recommandons de faire exécuter ces opérations par un concessionnaire Porsche, car celui-ci dispose du personnel d'atelier formé tout spécialement ainsi que des pièces détachées et outils nécessaires.

Check Engine (contrôle des gaz d'échappement)



Voyant de contrôle

Le contrôle des gaz d'échappement détecte rapidement les erreurs de fonctionnement qui peuvent entraîner par ex. le dégagement important de substances nocives ou des dégâts. Le voyant de contrôle du combiné d'instruments indique les défauts en restant allumé ou en clignotant.

Ces défauts sont stockés dans la mémoire de défauts du calculateur.

Le voyant de contrôle du combiné d'instruments s'allume contact mis et s'éteint env. 1 seconde après le démarrage du moteur, ce qui permet de contrôler les ampoules.

Le voyant d'avertissement du combiné d'instruments indique par un clignotement les conditions de service (par ex. ratés du moteur) pouvant entraîner des dégâts pour les pièces du système d'épuration des gaz d'échappement.

▷ Vous devez dans ce cas réduire immédiatement la charge du moteur en relâchant la pédale d'accélérateur.

Afin d'éviter d'endommager le moteur ou le système d'épuration des gaz d'échappement (par ex. catalyseur) :

▷ Consultez un atelier spécialisé. Nous vous recommandons de faire exécuter ces opérations par un concessionnaire Porsche, car celui-ci dispose du personnel d'atelier formé tout spécialement ainsi que des pièces détachées et outils nécessaires.

AVIS

Risque de détérioration du système d'épuration des gaz d'échappement.

Le système d'épuration des gaz d'échappement peut présenter une surchauffe si le voyant de contrôle du combiné d'instruments continue de clignoter après que vous avez relâché la pédale d'accélérateur.

▷ Arrêtez-vous immédiatement à un emplacement sûr.

Des matériaux inflammables, des feuilles mortes ou de l'herbe sèche, par exemple, ne doivent pas entrer en contact avec le système d'échappement brûlant.

- ▷ Arrêtez le moteur.
- ▷ Faites réparer le défaut.

Signaux sonores

Les signaux sonores sont émis par un haut-parleur intégré au combiné d'instruments.

En cas de défaut du haut-parleur, le message d'avertissement « Anomalie sonore instr. de bord / assistance parking » s'affiche à l'écran multifonction du combiné d'instruments.

Aucun signal sonore ne peut être émis.

▷ Reportez-vous au chapitre « RÉCAPITULATIF DES MESSAGES D'AVERTISSEMENT ET D'INFORMATION » à la page 112.

Utilisation de l'écran multifonction du combiné d'instruments

Dans l'écran multifonction du combiné d'instruments, et en fonction des équipements de votre véhicule, vous pouvez afficher par ex., des informations sur le véhicule, gérer la source audio (autoradio, CD, iPod, etc.), mesurer le niveau d'huile, contrôler la pression des pneumatiques, utiliser le chronomètre ou le système de navigation.

De plus, vous pouvez modifier de nombreux réglages du véhicule dans le menu « **Véhicule** ». Il n'est pas possible, dans le cadre du présent Manuel Technique, de décrire toutes les fonctions de façon approfondie. Le principe de fonctionnement se déduit rapidement à partir des exemples, de même que la structure des menus.

AVERTISSEMENT

Utilisation de l'écran multifonction, de l'autoradio, du système de navigation, du téléphone, etc. en conduisant.

Vous risquez de ne plus être attentif aux événements extérieurs si vous réglez et utilisez l'écran multifonction, l'autoradio, le système de navigation, le téléphone, etc. en conduisant. Ceci peut conduire à la perte de contrôle du véhicule.

- ▷ Quand vous conduisez, n'utilisez ces composants que lorsque les conditions de circulation le permettent.
- ▷ Entrenez les commandes et les réglages importants uniquement lorsque le véhicule est à l'arrêt.

9C5_801

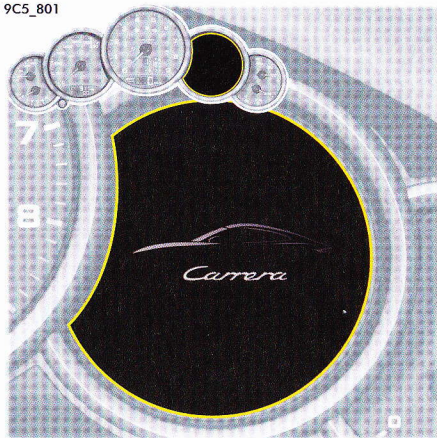

Écran multifonction

Information

L'écran multifonction ne peut fonctionner que lorsque le contact est mis. Vous ne pouvez appeler certains menus que lorsque le véhicule est à l'arrêt, par ex., le menu de réglage du système de contrôle de la pression des pneumatiques.

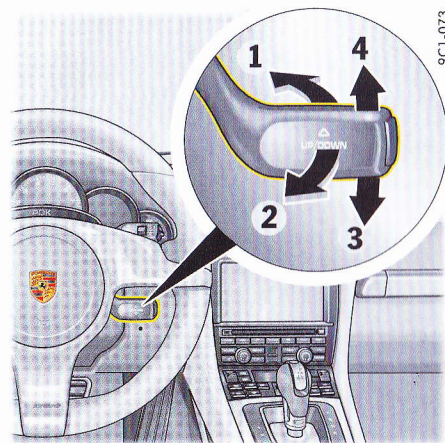

9C1-073

Principe d'utilisation des véhicules sans volant multifonction

L'écran multifonction s'utilise à l'aide du levier inférieur droit au niveau de la colonne de direction.

Sélection du menu, de la fonction et de l'option de réglage

- ▷ Poussez le levier vers le bas (position **3**) ou vers le haut (position **4**).

Confirmation de la sélection (Entrée)

- ▷ Poussez le levier vers l'avant (position **1**).

Retour à une étape ou plusieurs étapes de sélection précédentes

- ▷ Tirez le levier une ou plusieurs fois vers le volant (position **2**).

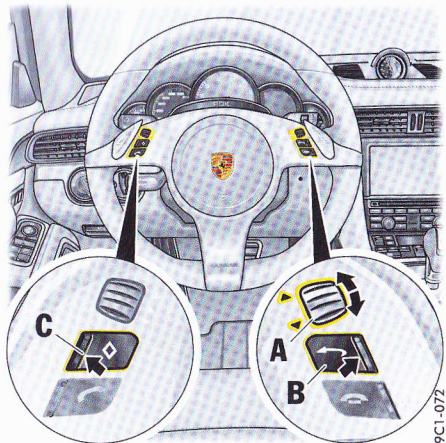

9C1-07Z

◆ Affectation personnalisée de la touche multifonction

À l'aide de l'écran multifonction du combiné d'instruments, vous pouvez affecter des fonctions du Porsche Communication Management (PCM), du CDR ou de l'écran multifonction à la touche multifonction. La sélection de la source audio est réglée par défaut.

Pour plus d'informations sur l'affectation personnalisée de la touche multifonction :

- ▷ Reportez-vous au chapitre « RÉGLAGE DE L'AFFECTATION DES TOUCHES AU NIVEAU DU VOLANT MULTIFONCTION » à la page 111.

Pour plus d'informations sur le Porsche Communication Management (PCM) et sur le CDR :

- ▷ Veuillez vous reporter à la notice séparée.

Principe d'utilisation pour les véhicules équipés du volant multifonction

Vous pouvez contrôler l'écran multifonction à l'aide du bouton rotatif **A**, de la touche Retour **B** et de la touche multifonction personnalisable **C**.

- ▷ Reportez-vous au chapitre « TOUCHES DE FONCTION DU VOLANT MULTIFONCTION » à la page 39.

Sélection du menu, de la fonction et de l'option de réglage

- ▷ Tournez le bouton rotatif **A** vers le haut ou le bas.

Confirmation de la sélection (Entrée)

- ▷ Appuyez sur le bouton rotatif **A**.

Retour à une étape ou plusieurs étapes de sélection précédentes

- ▷ Appuyez sur la touche **B** (touche Retour).

9C5_802

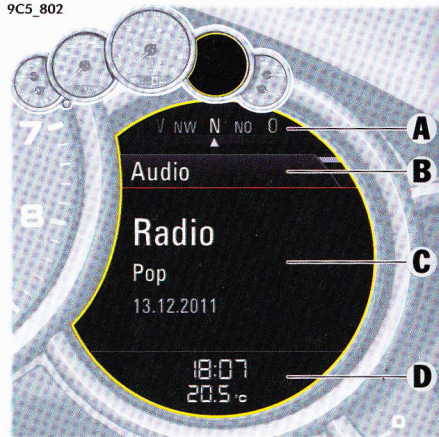

- A** - Zone d'état supérieure
- B** - Zone de titre avec indication du menu
- C** - Zone d'information
- D** - Zone d'état inférieure

Zones de l'écran multifonction

Zones d'état supérieure / inférieure

Dans les zones d'état supérieure **A** et inférieure **D**, les informations de base sont affichées en permanence, par ex., la station sélectionnée, la boussole, l'heure et la température, ou l'autonomie restante.

Vous pouvez modifier les contenus affichés dans les zones d'état supérieure et inférieure.

Pour plus d'informations sur le réglage de l'écran multifonction :

- ▷ Reportez-vous au chapitre « ADAPTATION DE LA PRÉSENTATION DE L'ÉCRAN MULTIFONCTION » à la page 101.

Zone de titre avec indication du menu

L'option de menu sélectionnée est affichée dans la zone de titre **B**.

L'indicateur de menu à droite indique la position de l'option de menu actuelle dans le menu général et le nombre d'options de menu disponibles pour ce menu.

Plus l'indicateur de menu est large, moins le menu actuel contient d'options de menu.

Zone d'information

Dans la zone d'information **C**, vous pouvez voir les options de menu disponibles actuellement ou les informations relatives à l'option de menu sélectionnée, ou encore les autres options possibles.

Appel des fonctions, des sous-menus ou des options de réglage des menus principaux

Appuyez sur le bouton rotatif **A** ou poussez le levier inférieur droit au niveau du volant vers l'avant (position **1**) pour appeler des sous-menus, des fonctions ou des options de réglage supplémentaires en fonction du menu principal.

1. Sélectionnez le menu principal puis validez.
2. Sélectionnez la fonction, le sous-menu ou l'option de réglage puis validez.

Déroulement de longues listes

Sur les véhicules équipés du PCM, dans les longues listes des fonctions téléphone et audio, vous pouvez directement accéder à la première lettre de l'entrée de liste recherchée.

- ▷ Actionnez rapidement le bouton rotatif **A** ou maintenez le levier de commande en position **3** ou **4**. Une sélection de lettres s'affiche.

Sélectionnez la première lettre souhaitée, puis validez.

L'affichage passe à la première entrée de liste avec la première lettre sélectionnée.

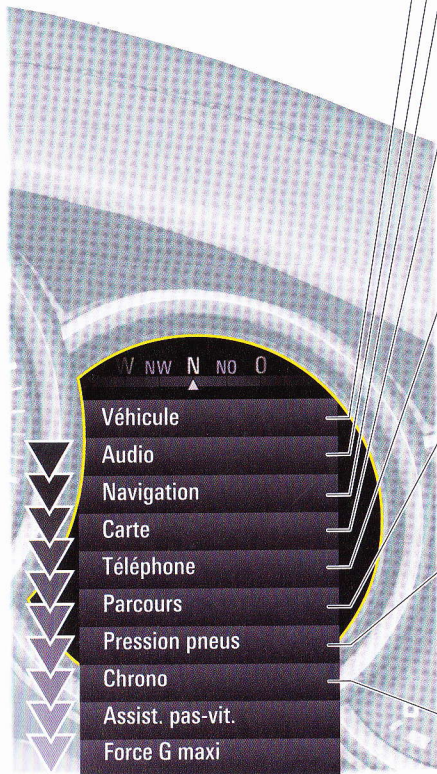

Info
Mesure d'huile
Limites
Réglages

Station / Titre

Saisie de destinations
Démarrer / Arrêter le guidage

Zoom manuel
Zoom auto.
Carte 3D
Orient. Nord
Aff. localité dest. / act.

Accepter / Refuser / Raccrocher
Répertoire téléphonique
Derniers numéros
Appels reçus

depuis
en continu
jusqu'à destination

Informations de gonflage
Type de pn.
Charg. partiel / complet
Pression confort / standard

Dép.
Arrêt
Tour
T. int

Messages
Intervalle entr.
Conso. moyenne

Limite 1 / Limite 2

Affichage
Eclair. & visibilité
Verrouillage
climatisation,
Date & heure
Unités
Langue
Volume sonore
Volant
Régl.usine

Dernières destinations
Mémoire des destinations
Destinations spéciales

Repr.
Reset

Vitesse actuelle
Réglage de la vitesse
Détails du menu
Audio
Menu Véhicule
Ligne du haut
Affichage PCM
Ligne du bas
Chgt rapport
Luminosité aff.
Lumière ext.
Lumière int.
Essuie-glace
Options de recul
Déverr. portes
Verr. portes
Aide à l'entrée
Circulation d'air
Zone de ventil.
Recyclage auto
Heure
Date
Heure d'été
Heure chrono
Compteur de vit.
Température
Pression des pneumatiques
Consommation
Deutsch / Français...
Assistance parking
Signaux sonores
Touche multifon.

Menu Véhicule

Le menu principal « **Véhicule** » permet d'afficher de nombreuses informations sur le véhicule et d'effectuer des réglages sur le véhicule.

1. Sélectionnez le menu principal « **Véhicule** ».

Vous pouvez adapter individuellement l'affichage des informations sur le véhicule.

Pour plus d'informations sur l'adaptation du menu Véhicule :

- ↳ Reportez-vous au chapitre « ADAPTATION DU CONTENU DE LA ZONE D'INFORMATION DU VÉHICULE » à la page 102.

Affichage des informations sur le véhicule

Dans le sous-menu « **Info** » du menu principal « **Véhicule** », vous pouvez accéder aux messages d'avertissement présents, aux indications concernant les périodicités d'entretien prévues et à la consommation moyenne.

1. Sélectionnez le menu principal « **Véhicule** » > « **Info** » puis validez.

9C5_804

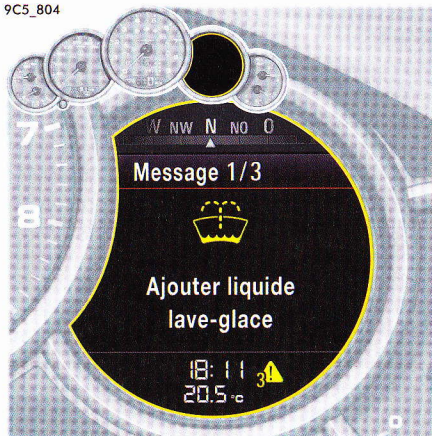

Affichage des messages

Vous pouvez consulter tous les messages d'avertissement actuels ou tous les messages concernant le véhicule sur l'écran multifonction. Le symbole d'avertissement dans la zone d'état inférieure indique le nombre de messages d'avertissement présents.

Si plusieurs messages d'avertissement sont présents, vous pouvez en parcourir la liste.

1. Sélectionnez le menu principal « **Véhicule** » > « **Info** »
2. Sélectionnez « **Messages** » et validez.

Affichage de la périodicité d'entretien

Le compteur kilométrique interne indique à tout moment l'échéance du prochain entretien du véhicule.

1. Sélectionnez le menu principal « **Véhicule** » > « **Info** »
2. « **Intervalle entr.** » et validez.
3. Sélectionnez la périodicité d'entretien souhaitée puis validez.

Affichages de périodicité d'entretien disponibles :

- « **Révision** »
- « **Révision interm.** »
- « **Vidange d'huile** »

Affichage et remise à zéro de la consommation moyenne

Vous avez la possibilité de consulter la consommation moyenne et, si nécessaire, de la remettre à zéro.

1. Sélectionnez le menu principal « **Véhicule** »
> « **Info** »
> « **Conso. moyenne** »
puis validez.

Affichage de la consommation moyenne

1. Sélectionnez le menu principal « **Véhicule** »
> « **Info** »
> « **Conso. moyenne** »
2. Sélectionnez « **Consommation** »
puis validez.

Remise à zéro de la consommation moyenne

1. Sélectionnez le menu principal « **Véhicule** »
> « **Info** »
> « **Conso. moyenne** »
2. « **Reset** »
puis validez.

Information

La remise à zéro de l'affichage de la consommation moyenne entraîne également la remise à zéro de l'affichage des données de conduite « **en continu** » dans le menu « **Parcours** ».

Pour plus d'informations sur l'affichage des données de conduite :

- ▷ Reportez-vous au chapitre « MENU PARCOURS » à la page 90.

Affichage et mesure du niveau d'huile moteur

AVIS

Risque d'endommagement du moteur dû à une lubrification insuffisante.

- ▷ Affichez régulièrement le niveau d'huile avant tout ravitaillement en carburant.
- ▷ Ne laissez jamais le niveau d'huile descendre en dessous du repère minimum.

Conditions pour l'affichage du niveau d'huile :

1. Stationnez le véhicule à l'horizontale.
2. Arrêtez le moteur chaud.
3. Attendez env. 1 minute.
4. Appelez la fonction « **Mesure d'huile** » dans l'écran multifonction.

Appel de la fonction Mesure d'huile dans l'écran multifonction

1. Sélectionnez le menu principal « **Véhicule** »
> « **Mesure d'huile** »
et validez.

- ▷ Reportez-vous au chapitre « RÉCAPITULATIF DES MESSAGES D'AVERTISSEMENT ET D'INFORMATION » à la page 112.

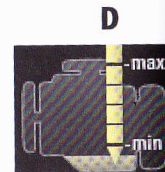
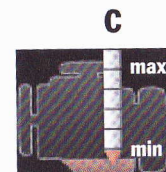
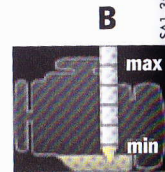
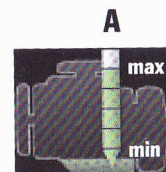

Exemples d'affichage du niveau d'huile
A - Niveau d'huile maximum atteint
B - Niveau d'huile minimum atteint
C - Niveau d'huile minimum non atteint
D - Niveau d'huile maximum dépassé

Niveau d'huile mesuré

Dans le menu Mesure d'huile, le niveau d'huile moteur mesuré s'affiche dans l'écran à segments. Des segments remplis en vert jusqu'à la ligne supérieure signifient que le niveau d'huile a atteint le repère maximum (figure **A**).

- ▷ Ne faites en aucun cas l'appoint d'huile moteur. Si le segment inférieur est rempli en jaune (illustration **B**), le niveau d'huile a atteint le repère minimum.

Le message « Niveau d'huile minimum atteint » s'affiche sur l'écran multifonction.

- ▷ Rajoutez immédiatement de l'huile moteur.

Si le segment inférieur est affiché en rouge (figure C), le niveau d'huile est passé en dessous du repère minimum.

Le message « Niveau d'huile minimum non atteint » s'affiche sur l'écran multifonction.

➤ Rajoutez immédiatement de l'huile moteur.

Quantité d'appoint

La différence entre les repères Mini et Maxi correspond à environ 1,7 litre.

➤ Ne dépassez en aucun cas le repère Maxi lors de l'appoint d'huile moteur.

Des segments remplis en jaune jusqu'à la bordure supérieure (figure D) signifient que le niveau maximum de remplissage du moteur a été dépassé. Ceci peut entraîner, en fonction du trop-plein et de la situation de service, la formation de fumée bleue et, à long terme, endommager les catalyseurs.

Si vous avez ajouté trop d'huile moteur, le message « Niveau d'huile maximum dépassé » s'affiche sur l'écran multifonction.

➤ Faites corriger la quantité d'huile à la prochaine occasion.

Consultez un atelier spécialisé. Nous vous recommandons de faire exécuter ces opérations par un concessionnaire Porsche, car celui-ci dispose du personnel d'atelier formé tout spécialement ainsi que des pièces détachées et outils nécessaires.

Mesure du niveau d'huile lorsque l'appoint a été effectué ou que le capot moteur a été ouvert

Le niveau d'huile peut être vérifié après un temps d'attente d'env. 1 minute sur le véhicule stationné à l'horizontale et avec le moteur chaud.

Si le capot moteur est ouvert alors que le moteur est froid (p. ex. pour faire l'appoint d'huile moteur), l'affichage du niveau d'huile est impossible pendant une durée déterminée.

Le message « Pas d'informations isponibles sur niveau d'huile actuellement » s'affiche sur l'écran multifonction.

➤ Vous devez donc faire l'appoint d'huile, si possible alors que le moteur est chaud.

Les temps d'attente sont ainsi réduits pour le prochain affichage du niveau d'huile possible.

Pannes

Un défaut de l'affichage du niveau d'huile est indiqué par le message « Panne de mesure du niveau d'huile » sur l'écran multifonction.

Réglage des limites de vitesse

Si vous avez défini et activé une limite de vitesse sur l'écran multifonction, un message d'avertissement s'affiche si vous la dépassez. Vous pouvez, par exemple, utiliser une limite de vitesse pour vous rappeler la vitesse maximale autorisée d'un type de pneumatiques installé.

1. Sélectionnez le menu principal « **Véhicule** » > « **Limites** » puis validez.

Activation de la limite de vitesse

1. Sélectionnez le menu principal « **Véhicule** » > « **Limites** »
2. « **Limite 1 : ---** » ou « **Limite 2 : ---** » puis validez.
3. Sélectionnez « **Vitesse actuelle** » ou « --- » puis validez.

Votre vitesse actuelle est alors automatiquement reprise comme limite ou bien vous pouvez définir une autre vitesse comme limite.

Activation et désactivation de la limite de vitesse

1. Sélectionnez le menu principal « **Véhicule** » > « **Limites** »
2. « **Limite 1 : ---** » ou « **Limite 2 : ---** » puis validez.
3. Sélectionnez « **Activé** »
4. Confirmez votre choix.
 La limite est activée.
 La limite n'est pas activée.

Réglages du véhicule

Le sous-menu « **Véhicule** » vous permet d'effectuer de nombreux réglages.

Pour plus d'informations sur l'adaptation des réglages du véhicule :

➤ Reportez-vous au chapitre « **RÉGLAGES DU VÉHICULE DANS L'ÉCRAN MULTIFONCTION** » à la page 100.

Menu Audio

Dans le menu principal « **Audio** », vous pouvez sélectionner une station radio en fonction des réglages à partir de la liste de stations ou de la liste de stations mémorisées ou un titre de la source audio active (par ex. CD).

1. Sélectionnez le menu principal « **Audio** » puis validez.
2. Sélectionnez la station radio ou le titre souhaité puis validez.

Pour plus d'informations sur le réglage du menu Audio :

- ▷ Reportez-vous au chapitre « ADAPTATION DU CONTENU DU MENU PRINCIPAL AUDIO » à la page 101.

Menu Téléphone

Dans le menu principal « **Téléphone** », vous pouvez appeler les numéros de téléphone mémorisés dans le répertoire ou présents dans les listes des derniers appels passés ou reçus.

1. Sélectionnez le menu principal « **Téléphone** » puis validez.

Sélection du numéro à appeler

1. Sélectionnez le menu principal « **Téléphone** »
2. « **Répertoire téléphonique** » ou « **Derniers numéros** » ou « **Appels reçus** » puis validez.
3. Sélectionnez le numéro souhaité puis validez.

Acceptation d'un appel

1. Sélectionnez le menu principal « **Téléphone** »
2. « **Accepter** » puis validez.

Refus d'un appel

1. Sélectionnez le menu principal « **Téléphone** »
2. « **Refuser** » puis validez.

Fin d'un appel

1. Sélectionnez le menu principal « **Téléphone** »
2. « **Raccrocher** » puis validez.

Établissement de plusieurs appels simultanés

Au cours d'une conversation téléphonique, vous pouvez établir une autre conversation. Vous pouvez alors suivre une conversation séparée avec cet interlocuteur ou bien inclure ce dernier dans une conférence téléphonique avec l'interlocuteur appelé en premier.

Appel d'autres interlocuteurs

Au cours d'une conversation téléphonique :

1. Sélectionnez le menu principal « **Téléphone** »
2. « **Nouvel appel** » puis validez.

Changement d'interlocuteur

1. Sélectionnez le menu principal « **Téléphone** »
2. « **Commuter** » puis validez.

Réunion des interlocuteurs pour une conférence téléphonique

1. Sélectionnez le menu principal « **Téléphone** »
2. « **Conférence** » puis validez.

Menu Carte

Dans le menu principal « **Carte** », vous pouvez définir l'affichage des cartes du système de navigation et l'adapter de manière individuelle.

1. Sélectionnez le menu principal « **Carte** ».

Adaptation de l'affichage des cartes

1. Sélectionnez le menu principal « **Carte** » puis validez.
2. Sélectionnez l'option d'affichage, puis validez.
3. Confirmez votre choix.



La fonction est activée.



La fonction n'est pas activée.

Options d'affichage disponibles :

- « **Zoom auto.** »
L'échelle de la carte se règle automatiquement entre la position actuelle du véhicule et le prochain point de manœuvre de la navigation.
- « **Carte 3D** »
Affichage de la carte en trois dimensions.
- « **Orient. Nord** »
La carte est toujours orientée vers le Nord.

Agrandissement et réduction de l'affichage des cartes

Vous pouvez adapter individuellement le coefficient d'agrandissement de l'affichage des cartes.

1. Sélectionnez le menu principal « **Carte** » > « **Zoom manuel** » puis validez.
2. Sélectionnez le niveau de zoom souhaité puis validez.

Affichage de la position actuelle ou de la destination

Vous pouvez sélectionner la destination de navigation ou la position actuelle du véhicule comme zone de carte.

1. Sélectionnez le menu principal « **Carte** »
2. « **Aff. localité dest.** » ou « **Aff. localité act.** » puis validez.

Menu Navigation

Dans le menu principal « **Navigation** », vous pouvez saisir une destination de navigation, démarrer le guidage et appeler les indications du système de navigation d'un guidage activé.

1. Sélectionnez le menu principal « **Navigation** » puis validez.

Saisie de la destination de navigation

Vous pouvez saisir une destination de navigation dans l'écran multifonction.

Vous pouvez sélectionner uniquement les destinations de navigation à partir de la liste des dernières destinations ou à partir de la liste prédéfinie des destinations spéciales ou des destinations mémorisées.

1. Sélectionnez le menu principal « **Navigation** » > « **Saisie de destinations** »
2. « **Dernière destination** » ou « **Mémoire des destinations** » ou « **Destination spéciale** » puis validez.
3. Sélectionnez la destination de navigation souhaitée puis validez.

Démarrage du guidage

Si vous avez saisi une destination de navigation et que vous n'avez pas activé le guidage, vous pouvez le démarrer.

1. Sélectionnez le menu principal « **Navigation** »
2. « **Démarrer le guidage** » puis validez.

Interruption du guidage

Il est possible d'arrêter un guidage activé.

1. Sélectionnez le menu principal « **Navigation** »
2. « **Arrêter le guidage** » puis validez.

9C5_805

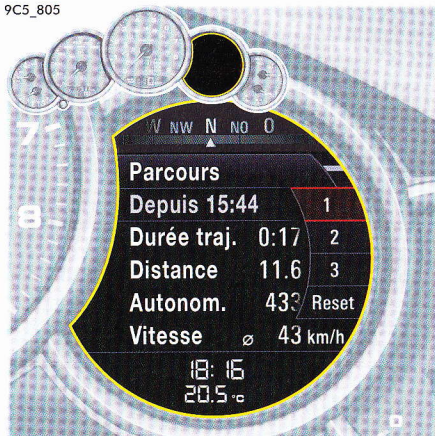

Menu Parcours

Dans le menu principal « **Parcours** », vous pouvez appeler les données de conduite et les remettre à zéro.

1. Sélectionnez le menu principal « **Parcours** ».

Affichage des données de conduite

Trois affichages des données de conduite sont disponibles.

1. Sélectionnez le menu principal « **Parcours** ».
2. « **1 – depuis** » ou « **2 – en continu** » ou « **3 – jusqu'à destination** » puis validez.

Données de conduite disponibles :

- « **depuis** »
Données de conduite depuis le dernier démarrage du véhicule.
Les données de conduite sont automatiquement remises à zéro après 2 heures d'immobilisation du véhicule (contact coupé).
- « **en continu** »
Données de conduite cumulées.
Les données de conduite se cumulent en continu jusqu'à leur remise à zéro. Elles restent disponibles même après le retrait de la clé de contact.
- « **jusqu'à destination** »
Données de conduite jusqu'à la destination de navigation.
Lorsque vous avez activé un guidage, les données de conduite sont calculées et affichées jusqu'à la destination de navigation.

Remise à zéro des données de conduite

L'affichage des données de conduite sélectionné peut être remis à zéro.

1. Sélectionnez le menu principal « **Parcours** ».
2. Sélectionnez les données de conduite souhaitées puis validez.
3. « **Reset** » puis validez.

Menu Pression pneus (système de contrôle de la pression des pneumatiques, RDK)

Le système de contrôle de la pression des pneumatiques surveille en permanence la pression et la température des quatre pneumatiques et avertit le conducteur que la pression est insuffisante par le biais de l'écran multifonction du combiné d'instruments. Vous devez toutefois régler manuellement la pression des pneumatiques au niveau des roues.

- ▷ Reportez-vous au chapitre « PRESSION DE GONFLAGE SUR DES PNEUMATIQUES FROIDS (20 °C) » à la page 235.

AVERTISSEMENT

Pression incorrecte des pneumatiques

Une pression incorrecte des pneumatiques peut réduire la sécurité routière. Malgré les avantages du système de contrôle de la pression des pneumatiques, il appartient au conducteur d'actualiser les réglages au niveau de l'écran multifonction et des pneus.

- ▷ Assurez-vous que les pneumatiques sont gonflés à la pression appropriée. Tenez compte à cet effet du niveau de chargement du véhicule.
- ▷ Veillez à ce que les réglages du système de contrôle de la pression des pneumatiques (RDK) sur l'écran multifonction correspondent aux pneumatiques montés sur le véhicule et à l'état de charge de ce dernier.

AVERTISSEMENT

Dommages soudains sur les pneumatiques

Le système de contrôle de la pression des pneumatiques avertit aussi bien des dommages résultant d'une perte de pression naturelle des pneus que d'une perte lente de pression due à des

corps étrangers. Il ne peut pas vous avertir de dommages soudains (par ex. un éclatement du pneu dû à un corps étranger).

AVERTISSEMENT

Pression insuffisante des pneumatiques

Une pression insuffisante réduit la sécurité routière du véhicule et détériore le pneu et la roue.

- ▷ Arrêtez-vous immédiatement à un emplacement approprié après l'affichage d'un avertissement rouge relatif à la pression des pneumatiques et vérifiez l'état des pneumatiques. Réparez si nécessaire le dégât à l'aide de produit anticrevaison.
- ▷ Ne reprenez en aucun cas la route avec des pneus défectueux.
- ▷ La réparation d'un pneu avec le produit anticrevaison est uniquement une réparation d'urgence permettant de poursuivre la route jusqu'au prochain atelier de réparation. La vitesse maximale autorisée est de **80 km/h**.

- ▷ Ne roulez pas avec des pneus dont la pression diminue à vue d'œil. En cas de doute, faites contrôler les pneumatiques par un atelier spécialisé.
- ▷ Vous devez immédiatement faire changer des pneumatiques défectueux par un atelier spécialisé.

La réparation des pneumatiques est strictement interdite.

- ▷ Si une défaillance survient au niveau du système de contrôle de la pression des pneumatiques (par ex. émetteur défectueux), consultez immédiatement un atelier spécialisé et faites réparer le dégât.

La pression des pneumatiques n'est pas surveillée, ou seulement en partie, si le système de contrôle est défectueux.

- ▷ Des données incomplètes ou un choix de pneu incorrect dans l'écran multifonction auront des répercussions sur l'exactitude des avertissements et des remarques. Après un changement de roue ou des modifications de la charge du véhicule, actualisez les données du menu Pression pneus.
- ▷ Utilisez exclusivement les différences de pression indiquées dans « **Info gonflage** » du menu principal « **Pression pneus** » ou dans les avertissements correspondants pour corriger la pression de gonflage des pneumatiques.
- ▷ Les pneumatiques peuvent se dégonfler au fil du temps sans présenter pour autant un défaut. Un avertissement relatif à la pression des pneus s'affiche alors sur l'écran multifonction. Contrôlez la pression de gonflage à la prochaine occasion.

Aperçu des fonctions du système de contrôle de la pression des pneumatiques

Le système de contrôle de la pression des pneus offre les fonctionnalités suivantes :

- Affichage de la pression effective des pneumatiques (pression réelle) pendant la conduite.
- Affichage « **Info gonflage** » : Affichage de l'écart par rapport à la pression théorique (regonfler) à l'arrêt.
- Affichage « **Type de pn.** » Affichage des réglages actuels (lorsque le véhicule est à l'arrêt).
- Avertissements à deux niveaux concernant la pression des pneumatiques (avertissements jaunes et rouges).

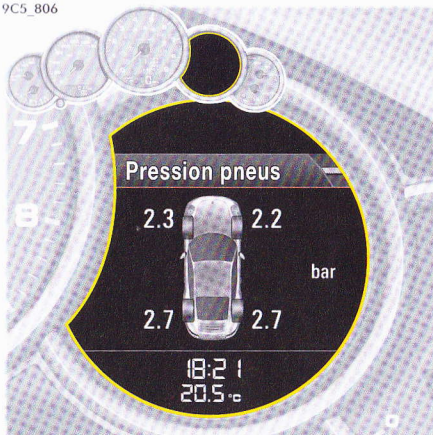

Affichage de la pression des pneumatiques à l'écran multifonction

Appel de la fonction **Pression pneus** sur l'écran multifonction

1. Sélectionnez le menu principal « **Pression pneus** ».

La fonction « **Pression pneus** » indique la pression des pneumatiques (pressions réelles) au niveau des quatre roues en fonction de la température.

Lorsque vous conduisez, vous pouvez voir la pression augmenter au fur et à mesure de l'échauffement des pneumatiques.

i Information

Cet affichage n'est fourni qu'à titre d'information.

- ▷ Ne modifiez en aucun cas la pression des pneus en raison de cet affichage.

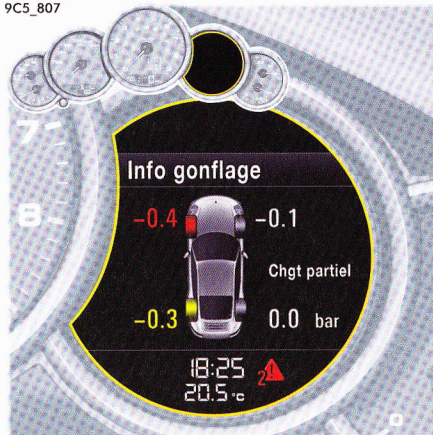

Consultation de l'info gonflage dans le menu **Pression pneus** (uniquement lorsque le véhicule est à l'arrêt)

Vous pouvez lire la pression des pneumatiques à corriger sur cet écran.

1. Sélectionnez le menu principal « **Pression pneus** »
2. Validez « **Pression pneus** ».
3. « **Info gonflage** » puis validez.

La pression des pneumatiques à corriger (pression à ajouter) est indiquée sur la roue affichée.

Exemple : si l'écran affiche « -0,1 bar » pour le pneu avant droit, vous devez regonfler le pneu de 0,1 bar.

La température des pneumatiques est déjà prise en compte pour les pressions affichées.

- ▷ Utilisez exclusivement les indications de pression figurant dans l'affichage « **Info gonflage** » du menu principal « **Pression pneus** » ou dans les avertissements correspondants pour corriger la pression de gonflage des pneumatiques.

i Information

Lorsque vous mettez le contact, cela peut prendre jusqu'à 1 minute environ avant que la pression de tous les pneumatiques s'affiche. Les valeurs de pression manquantes sont alors remplacées par des tirets (-).

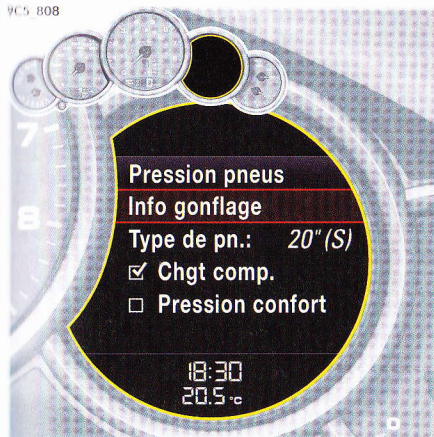

Accès aux réglages actuels dans le menu Pression pneus

1. Sélectionnez le menu principal « **Pression pneus** ».
2. Validez « **Pression pneus** ».

Sélectionnez Charge

1. Sélectionnez le menu principal « **Pression pneus** ».
 2. Validez « **Pression pneus** ».
 3. **Charg. complet**
L'option **Charg. complet** est sélectionnée.
- Charg. complet**
L'option **Charg. partiel** est sélectionnée.

Sélectionnez le type de charge souhaité en cochant la case « **Charg. complet** » ou en la décochant.

- ▷ Adaptez les pressions des pneumatiques au type de charge sélectionné.
Voir « **Info gonflage** » dans le menu principal « **Pression pneus** ».



Information

Si ce menu n'apparaît pas, les pressions de pneumatiques préconisées sont valables pour toutes les charges du véhicule.

Sélection de Pression confort / Pression standard

Pour des vitesses inférieures à 270 km/h, les pressions des pneumatiques peuvent être abaissées pour plus de confort. Le système de contrôle de la pression des pneumatiques doit être réglé sur la pression des pneumatiques utilisée (pression confort ou pression standard).

Si vous sélectionnez « **Pression confort** », le système RDK utilise automatiquement des pressions théoriques plus basses pour le contrôle de la pression des pneumatiques.

1. Sélectionnez le menu principal « **Pression pneus** ».
2. Validez « **Pression pneus** ».
3. **Pression confort**
L'option **Pression confort** est sélectionnée.

Pression confort
L'option **Pression standard** est sélectionnée.

Sélectionnez **Pression confort** / **Pression standard** en cochant la case « **Pression confort** » ou en la décochant.

Vous trouverez les pressions de pneumatiques confort dans les Caractéristiques techniques.

ou

Dans « **Info gonflage** » du menu principal « **Pression pneus** », vous pouvez afficher les différences de pression par rapport aux pressions confort.

Pour les pneumatiques n'ayant pas encore fait l'objet d'un paramétrage, les nouvelles pressions théoriques sont affichées au lieu des pressions réelles.

Pour plus d'informations sur le paramétrage des pneus :

- ▷ Reportez-vous au chapitre « **SYSTÈME EN MODE APPRENTISSAGE** » à la page 95.

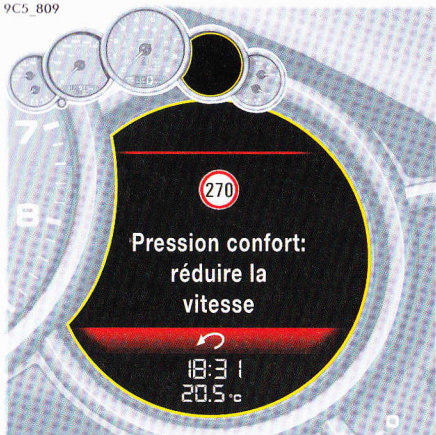

Avertissement relatif à la vitesse Pression confort

Si la vitesse maximale pour la pression confort réglée est dépassée et si la pression descend sous la pression critique sur un pneumatique, un message d'avertissement s'affiche sur l'écran multifonction.



AVERTISSEMENT

Vitesse trop élevée pour la pression confort réglée

Une vitesse trop élevée pour la pression confort réglée provoque une détérioration des pneumatiques.

- ▷ Réduisez votre vitesse en la faisant passer en dessous de la vitesse maximale affichée.
- ▷ Pour des vitesses plus élevées, gonflez impérativement les pneumatiques à la pression standard.

Sélection du type de pneumatiques dans le menu Pression pneus (type et dimensions des pneumatiques montés)

Même si le nouveau jeu de roues correspond aux réglages du précédent, vous devez sélectionner le type et les dimensions des pneumatiques.

1. Sélectionnez le menu principal « **Pression pneus** ».
2. Validez « **Pression pneus** ».
3. Sélectionnez « **Type de pn.** » et validez.
4. Sélectionnez « 19" été » ou « 19" hiver » ou « 20" été » ou « 20" hiver » et validez.

L'option est sélectionnée.

L'option n'est pas sélectionnée.

La sélection des pneumatiques n'est terminée que lorsque le message suivant s'affiche à l'écran multifonction (exemple) :

« Pas de contrôle, système en mode apprentissage ».

- ▷ Reportez-vous au chapitre « CHANGEMENT DE ROUE ET REMPLACEMENT DE PNEUMATIQUE » à la page 96.



Information

Avant de monter des pneus présentant des dimensions non encore en mémoire, faites ajouter l'information au préalable dans l'écran multifonction par votre concessionnaire Porsche.

- ▷ Consultez un atelier spécialisé. Nous vous recommandons de faire exécuter ces opérations par un concessionnaire Porsche, car celui-ci dispose du personnel d'atelier formé tout spécialement ainsi que des pièces détachées et outils nécessaires.
- ▷ Utilisez exclusivement les pneumatiques préconisés par Porsche.

Les possibilités de sélection dans le menu Pression pneus dépendent du type de modèle. Il se peut donc que toutes les possibilités de sélection mentionnées ici ne soient pas disponibles dans l'affichage de votre écran multifonction.

Système en mode apprentissage

Après le changement d'une roue, le remplacement des capteurs ou la mise à jour des réglages des pneumatiques, le système de contrôle de pression passe en « mode apprentissage » des nouveaux pneumatiques. Le système de contrôle de la pression des pneumatiques identifie alors les pneumatiques et leur position de montage.

Le message « Pas de contrôle, système en mode apprentissage » s'affiche sur l'écran multifonction.

Les roues sont paramétrées exclusivement lorsque vous roulez (vitesse supérieure à 25 km/h).

Il faut un certain temps au système de contrôle de la pression pour paramétrer les roues. Pendant ce temps, aucune pression actuelle des pneumatiques n'est disponible sur l'écran multifonction :

- Le voyant de contrôle de pression des pneumatiques reste allumé jusqu'à la fin de l'apprentissage de toutes les roues.
- Des traits (-) sont affichés sur l'écran de la fonction « **Pression pneus** ».
- Les pressions théoriques préconisées à froid (20 °C) s'affichent dans « **Info gonflage** » du menu principal « **Pression pneus** ».

Les indications de position et de pression s'affichent dès que le système de contrôle de pression a réussi à attribuer une position correcte à chacune des roues du véhicule.

- ▷ Vérifiez la pression des pneumatiques dans « **Info gonflage** » pour toutes les roues.
- ▷ Rétablissez la valeur de consigne de pression en cas de besoin.

Avertissements relatifs à la pression des pneumatiques

Le voyant de contrôle de pression des pneumatiques du combiné d'instruments et un message correspondant sur l'écran multifonction signalent une perte de pression selon deux niveaux (jaune et rouge), en fonction de l'ampleur de la perte de pression.

9C5_810

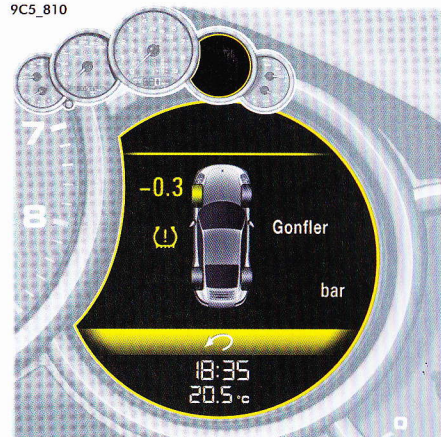

Avertissement jaune – Gonfler pneus !

La pression du pneu est trop faible **de plus de 0,3 à 0,5 bar**. La roue concernée avec la pression à ajouter est indiquée dans l'avertissement relatif à la pression des pneus.

▷ Ajoutez de la pression à la prochaine occasion.

Cet avertissement relatif à la pression des pneumatiques s'affiche

- lorsque le véhicule est à l'arrêt et le contact coupé pendant environ 10 secondes **ou**
- lorsque vous remettez le contact.

Vous pouvez valider le message d'avertissement quand le contact est mis.

Le voyant de contrôle de la pression des pneumatiques dans le combiné d'instruments ne s'éteint que si la pression de gonflage des pneumatiques a été ramenée à la pression théorique.

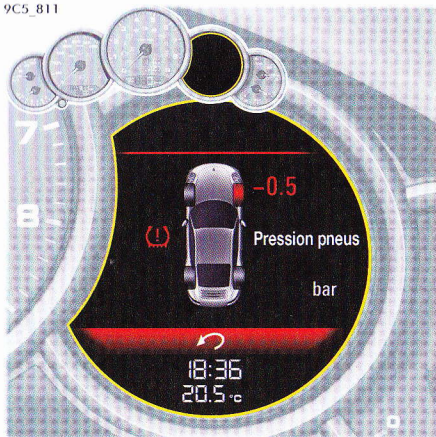

Avertissement rouge – Pression pneus !

À des vitesses **inférieures à 160 km/h** :

- La pression du pneu a diminué de **plus de 0,5 bar**. Cette perte de pression considérable constitue un danger pour la sécurité routière.

À des vitesses **supérieures à 160 km/h** :

- La pression du pneu a diminué de **plus de 0,4 bar**. Cette perte de pression considérable constitue un danger pour la sécurité routière.

- ▷ Après l'apparition de l'avertissement, arrêtez-vous immédiatement à un emplacement approprié. Vérifiez l'état du pneumatique indiqué. Si nécessaire, appliquez du produit anticrevaillon et réglez la pression correcte des pneumatiques.

Cet avertissement relatif à la pression des pneus apparaît également pendant la conduite. Il est possible de le valider.

Le voyant de contrôle de la pression des pneumatiques dans le combiné d'instruments ne s'éteint que si la pression de gonflage des pneumatiques a été ramenée à la pression théorique.

Pour plus d'informations sur le produit anticrevaillon :

- ▷ Reportez-vous au chapitre « REMPLISSAGE DU PRODUIT ANTICREVAISSON » à la page 209.

Voyant de contrôle

Le voyant de contrôle du combiné d'instruments s'allume :

- si une perte de pression est détectée.
- en cas de défaillance du système de contrôle de pression des pneumatiques ou d'anomalie temporaire.
- lors de la configuration de roues / capteurs neufs, tant que les roues du véhicule ne sont pas détectées.

Un message d'avertissement s'affiche en outre sur l'écran multifonction du combiné d'instruments.

- ▷ Reportez-vous au chapitre « RÉCAPITULATIF DES MESSAGES D'AVERTISSEMENT ET D'INFORMATION » à la page 112.

Le voyant de contrôle de la pression des pneus ne s'éteint dans le combiné d'instruments que si la cause du défaut a été éliminée.

Changement de roue et remplacement de pneumatique

- ▷ Les nouvelles roues doivent disposer de capteurs pour le système de contrôle de la pression des pneumatiques. Avant de procéder au changement d'une roue, contrôlez l'état de charge de la batterie des capteurs. Consultez un atelier spécialisé. Nous vous recommandons de faire exécuter ces opérations par un concessionnaire Porsche, car celui-ci dispose du personnel d'atelier formé tout spécialement ainsi que des pièces détachées et outils nécessaires.

- ▷ Coupez le contact avant de changer la roue.

Actualisez les valeurs de réglage des pneumatiques sur l'écran multifonction après le changement d'une roue.

Si vous ne le faites pas, le message « Changem. de roue ? Faire une nouvelle sélection ! » s'affiche sur l'écran multifonction.

- ▷ Actualisez les réglages sur l'écran multifonction lors de votre prochain arrêt.

Augmentation de pression en fonction de la température

La pression de gonflage des pneumatiques varie en fonction de la température, suivant les lois de la physique.

Elle augmente ou diminue d'environ 0,1 bar par variation de température de 10 °C.

Contrôle partiel

En cas de défaut au niveau d'un ou de deux capteurs de roue, la surveillance des autres roues se poursuit.

- Le voyant de contrôle de pression des pneumatiques s'allume.
- Le message « Contrôle partiel » s'affiche sur l'écran multifonction.
- L'écran multifonction n'affiche pas les pressions de pneumatiques pour les roues dont le capteur de pression est défectueux.

Pas de contrôle

En cas d'anomalies, le système de contrôle de pression ne peut plus surveiller la pression des pneumatiques.

Le voyant de contrôle s'allume dans le combiné d'instruments et un message correspondant apparaît sur l'écran multifonction.

Le contrôle n'est pas actif :

- En cas de défaillance du système de contrôle de pression.
 - En cas d'absence de capteurs pour le système de contrôle de pression.
 - Dans la phase de configuration suivant l'actualisation des paramètres de réglage.
 - Après un changement de roue sans actualisation des valeurs de réglage.
 - Si plus de quatre capteurs de roue sont détectés.
 - En présence de signaux provenant d'autres systèmes radio, par ex. des écouteurs sans fil.
 - Quand les températures de pneumatiques sont trop élevées.
- ▷ Reportez-vous au chapitre « RÉCAPITULATIF DES MESSAGES D'AVERTISSEMENT ET D'INFORMATION » à la page 112.

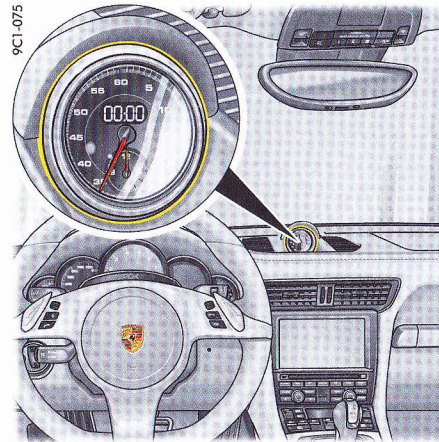

Menu Chrono (chronomètre)

Le chronomètre permet d'enregistrer n'importe quels temps, par ex. sur un circuit ou sur le trajet pour se rendre au travail. Sur les véhicules équipés de Porsche Communication Management (PCM), il est possible d'enregistrer et d'analyser les temps chronométrés.

- ▷ Reportez-vous au chapitre « AFFICHAGE SPORT » dans la notice séparée du PCM.

Chronomètre sur le tableau de bord

Le chronomètre possède un affichage analogique et un affichage numérique.

La grande aiguille de l'affichage analogique décompte les secondes. Les deux petites aiguilles décomptent les heures et les minutes. L'affichage revient à zéro au bout de 12 heures. L'écran numérique peut afficher les secondes, les dixièmes de seconde et les centièmes de seconde.

L'affichage numérique et l'écran multifonction peuvent indiquer jusqu'à 99 heures et 59 minutes.

Affichages du temps chronométré

Le temps chronométré est affiché à plusieurs emplacements sur le tableau de bord :

- sur le chronomètre sur le tableau de bord.
- dans le menu « Chrono » de l'écran multifonction du combiné d'instruments.
- dans le PCM, dans le menu principal « CAR ».

Affichage de l'heure dans le chronomètre

Vous pouvez régler, à l'aide de l'écran multifonction du combiné d'instruments, le chronomètre dans le tableau de bord de telle sorte qu'il indique l'heure.

Pour plus d'informations sur l'affichage de l'heure dans le chronomètre :

- ▷ Reportez-vous au chapitre « AFFICHAGE DE L'HEURE SUR LE CHRONOMÈTRE SUR LE TABLEAU DE BORD » à la page 109.

Chrono sur l'écran multifonction

Tous les affichages du chronomètre sont lancés et arrêtés dans le menu « Chrono » de l'écran multifonction.

Pour plus d'informations sur l'utilisation de l'écran multifonction :

- ▷ Reportez-vous au chapitre « UTILISATION DE L'ÉCRAN MULTIFONCTION DU COMBINÉ D'INSTRUMENTS » à la page 81.

1. Sélectionnez le menu principal « Chrono » puis validez.



Information

Si vous quittez le menu « Chrono » alors que le chronomètre tourne, l'enregistrement du temps se poursuit.

Le chronomètre s'arrête dès que vous coupez le contact. Si l'on remet le contact dans les 4 minutes qui suivent, il redémarre.

Le chronomètre ne peut être remis à zéro que dans le menu « Chrono » grâce à la commande « Reset ».

Pour plus d'informations sur la remise à zéro du chronomètre :

- ▷ Reportez-vous au chapitre « REMISE À ZÉRO DU TEMPS CHRONOMÉTRÉ » à la page 99.

9C5_812

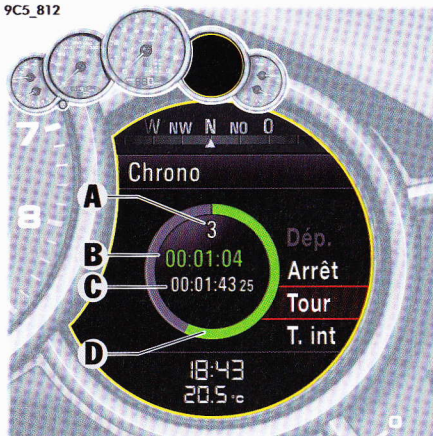

- A - Nombre de tours de piste chronométrés
- B - Temps chronométré actuel
- C - Temps de référence (tour de piste le plus rapide)
- D - Diagramme circulaire : comparaison du temps de tour de piste actuel avec le temps de référence

Lancement du chronométrage

1. Sélectionnez le menu principal « Chrono »
2. « Dép. » puis validez.

Le temps chronométré **B** défile simultanément dans tous les écrans du chronomètre du véhicule.

Fin d'un tour de piste / Démarrage d'un nouveau tour de piste

Lorsque le chronomètre tourne, vous pouvez mémoriser le temps chronométré actuel comme temps de tour de piste.

1. Sélectionnez le menu principal « Chrono »
2. « Tour » puis validez.

Le compteur de tours **A** est incrémenté de un. Le temps du tour de piste le plus rapide est enregistré temporairement comme temps de référence **C**.

Le temps chronométré **B** et le diagramme circulaire **D** indiquent par des couleurs si le tour de piste en cours est plus rapide, aussi rapide ou moins rapide que le tour le plus rapide.

- Vert : le tour de piste en cours est plus rapide.
- Jaune : le tour de piste en cours est aussi rapide.
- Rouge : le tour de piste en cours est moins rapide.



Information

Si aucun temps de référence n'est encore disponible, aucun temps de référence n'est affiché en **C**.

L'affichage par segments n'est pas colorisé.

Vous pouvez mémoriser jusqu'à 63 tours de piste par enregistrement.

Prise du temps intermédiaire

Lorsque le chronomètre tourne, vous pouvez prendre un temps intermédiaire.

1. Sélectionnez le menu principal « **Chrono** »
2. « **T.int** »
puis validez.

Le temps intermédiaire s'affiche temporairement sur l'écran multifonction. Il n'est pas mémorisé. Le chronométrage continue en arrière-plan.

Arrêt du chronométrage

Un chronométrage en cours peut être interrompu.

1. Sélectionnez le menu principal « **Chrono** »
2. « **Arrêt** »
puis validez.

Le chronométrage **B** est interrompu.

Reprise du chronométrage

Un chronométrage interrompu peut être repris.

1. Sélectionnez le menu principal « **Chrono** »
> « **Arrêt** »
2. « **Repr.** »
puis validez.

Le chronométrage **B** est poursuivi.

Remise à zéro du temps chronométré

L'écran de chronométrage peut être remis à zéro.

1. Sélectionnez le menu principal « **Chrono** »
> « **Arrêt** »
2. « **Reset** »
puis validez.

Tous les affichages de chronométrage sont remis à zéro.

9C5_813

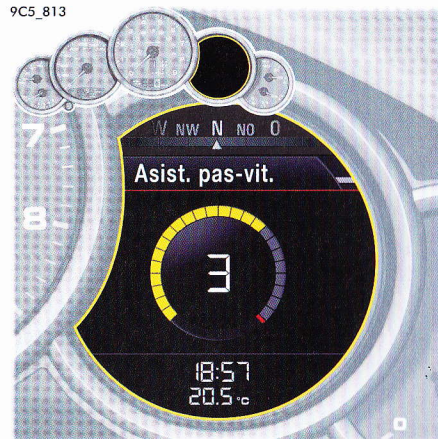

Assist. pas-vit.

(sur les véhicules avec boîte manuelle)

Pour une conduite orientée sur les performances, un affichage graphique avec indicateur de passage au rapport supérieur aide le conducteur dans le menu principal « **Assist. pas-vit.** ». L'assistant de passage de vitesses indique une recommandation de passage au rapport supérieur avec une indication préalable représentée par des segments qui se remplissent. Les couleurs des segments s'affichent dans l'ordre suivant : **blanc, jaune, rouge**.

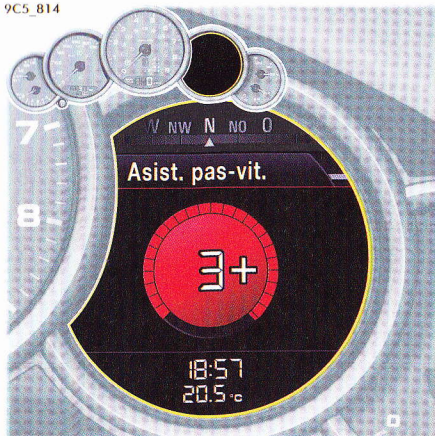

Si tous les segments sont rouges, à côté de l'affichage du rapport engagé s'affiche un signe « + » invitant à passer le rapport supérieur.

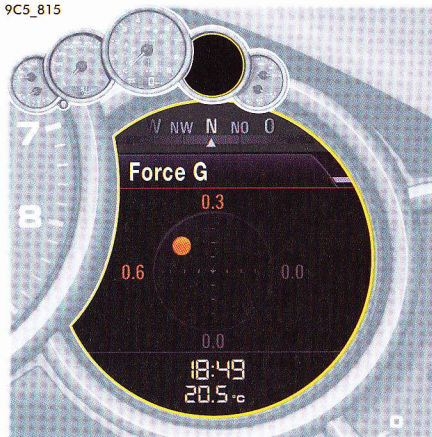

Force G

Dans le menu principal « **Force G** » s'affichent les forces d'accélération transversale et longitudinale actuelles sous forme d'un diagramme circulaire. Dans le sous-menu « **Force G maxi** » s'affichent les forces d'accélération transversale et longitudinale maximales atteintes. Une réinitialisation des valeurs est possible via l'option de menu « **Réinitialisation** ».

1. Menu principal « **Force G** »
2. Validez « **Force G maxi** ».
3. « **Réinitialisation** »
puis validez.

Réglages du véhicule dans l'écran multifonction

Vous pouvez effectuer différents réglages sur l'écran multifonction du combiné d'instruments en fonction de l'équipement du véhicule.

Sur les véhicules disposant d'une mémoire, les réglages peuvent être mémorisés sur la clé du véhicule ou sur les touches personnelles dans la porte conducteur.

Pour plus d'informations sur la mémoire :

- ▷ Reportez-vous au chapitre « **PACK MÉMOIRE** » à la page 20.

Sélectionnez le menu Réglages

1. Sélectionnez le menu principal « **Véhicule** »
> « **Réglages** »
puis validez.

Sélection de l'option de réglage ou activation de la fonction du véhicule

Le symbole placé devant indique si une option de réglage a été sélectionnée ou si une fonction du véhicule est activée.

Sélection d'une option parmi plusieurs

- L'option est sélectionnée.
- L'option n'est pas sélectionnée.

Activation et désactivation de la fonction

- La fonction est activée.
- La fonction est désactivée.

Rétablissement des réglages usine

Tous les réglages effectués sur l'écran multifonction du combiné d'instruments peuvent être annulés pour retrouver les réglages usine.

Information

La restauration des réglages usine efface tous vos précédents réglages personnels.

1. Sélectionnez le menu principal « **Véhicule** »
> « **Réglages** »
2. « **Régl.usine** »
puis validez.
3. Sélectionnez « **Oui** »
puis validez.

Adaptation de la présentation de l'écran multifonction

Vous pouvez adapter individuellement le contenu et la présentation de l'écran multifonction.

1. Sélectionnez le menu principal « **Véhicule** »
> « **Réglages** »
> « **Affichage** »
puis validez.

Sélection du contenu du menu principal

Les options du menu principal peuvent être affichées ou masquées individuellement. Vous pouvez afficher ou masquer les options des menus principaux « **Audio** », « **Téléphone** », « **Carte** », « **Navigation** », « **Parcours** », « **Pression pneus** », « **Chrono** », « **Assist. pas-vit.** » et « **Force G** ». Vous ne pouvez pas masquer l'option de menu « **Véhicule** ».

1. Sélectionnez le menu principal « **Véhicule** »
> « **Réglages** »
> « **Affichage** »
2. « **Détails du menu** »
puis validez.
3. Sélectionnez l'option de menu principal souhaitée.
4. Confirmez votre choix.
 L'option de menu s'affiche.
 L'option de menu disparaît.

Adaptation du contenu du menu principal Audio

Dans le menu principal Audio, vous pouvez afficher la liste de toutes les stations pouvant être captées ou la liste de toutes les stations mémorisées.

1. Sélectionnez le menu principal « **Véhicule** »
> « **Réglages** »
> « **Affichage** »
2. « **Audio** »
puis validez.
3. Sélectionnez le contenu d'affichage souhaité
puis validez.

Contenus d'affichage disponibles :

- « **Liste stations** »
Liste des stations pouvant actuellement être captées.
- « **Liste prédéfinie** »
Liste des stations mémorisées.

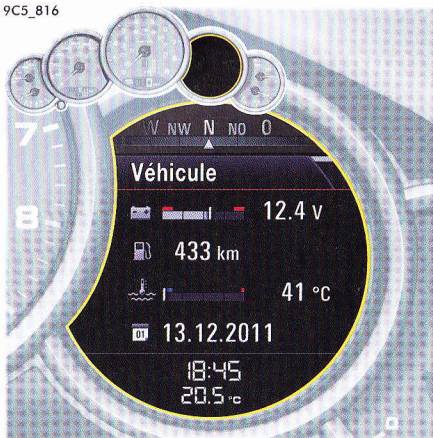

Exemple de configuration de l'écran multifonction

Adaptation du contenu de la zone d'information du véhicule

Parmi les nombreuses informations concernant le véhicule, vous pouvez en sélectionner quatre pour l'affichage dans le menu « Véhicule » et les affecter aux zones d'affichage **1**, **2**, **3** et **4**.

1. Sélectionnez le menu principal « **Véhicule** »
> « **Réglages** »
> « **Affichage** »
2. « **Menu Véhicule** »
puis validez.
3. Sélectionnez la « **zone 1** : » ou
la « **zone 2** : » ou
la « **zone 3** : » ou
la « **zone 4** : »
puis validez.
4. Sélectionnez le contenu d'affichage souhaité
puis validez.

Contenus d'affichage disponibles :

- « **Tension** »
- « **Press. huile** »
- « **T° huile** »
- « **T° liqu. refroid.** » – température du liquide de refroidissement
- « **Autonom. rest.** »
- « **Dest. : arrivée** » – heure d'arrivée à la destination
- « **Etape : arrivée** » – heure d'arrivée à la « **Dest. : durée** » – durée de conduite jusqu'à destination
- « **Etape : durée** » – durée de conduite jusqu'à destination intermédiaire
- « **Boussole** »
- « **Niveau GPS** »
- « **Heure** »
- « **Date** »
- « **Station/titre** » – station actuelle / titre en cours
- « **Info tél.** » – qualité de réception / nom du réseau
- « **Pas d'aff.** » – la zone reste vide

Information

Vous ne pouvez pas affecter une information à plusieurs zones ou à une zone **et** à la « **Ligne du haut** ».

Adaptation de la zone d'état supérieure

Vous pouvez affecter différentes informations à la zone d'état supérieure **A** dans l'écran multifonction.

1. Sélectionnez le menu principal « **Véhicule** »
> « **Réglages** »
> « **Affichage** »
2. « **Ligne du haut** »
puis validez.
3. Sélectionnez le contenu d'affichage souhaité
puis validez.

Contenus d'affichage disponibles :

- « **Nom station** »
 - « **Autonom. rest.** »
 - « **Boussole** »
 - « **Pas d'aff.** »
- Aucune information n'apparaît dans la zone d'état supérieure **A**.

Affichage des informations PCM sur l'écran multifonction

Vous pouvez décider d'afficher temporairement différentes informations du Porsche Communication Management (PCM) sur l'écran multifonction.

1. Sélectionnez le menu principal « **Véhicule** »
> « **Réglages** »
> « **Affichage** »
2. « **Affichage PCM** »
puis validez.
3. Sélectionnez l'information PCM souhaitée.
4. Confirmez votre choix.
 L'information s'affiche.
 L'information ne s'affiche pas.

Informations PCM disponibles :

- « **Zoom croisnt** »
Affichage automatique de la carte lorsqu'une indication est donnée par le système de navigation.
- « **Info tél.** »
Affichage des appels entrants et sortants.
- « **Cde vocale** »
Affichage de textes d'aide lorsque vous avez actionné la touche de commande vocale.
- « **Chgt direction** »
Affichage automatique de la flèche de navigation lorsqu'une indication est donnée par le système de navigation.
- « **Limite vit.** »
Affichage des limitations de vitesse signalées sur les cartes du système de navigation.

Adaptation de la zone d'état inférieure

Vous pouvez affecter l'heure et la température extérieure actuelles à la zone d'état inférieure B de l'écran multifonction.

1. Sélectionnez le menu principal « **Véhicule** »
> « **Réglages** »
> « **Affichage** »
2. « **Ligne du bas** »
puis validez.
3. Sélectionnez le contenu d'affichage souhaité
puis validez.

Contenus d'affichage disponibles :

- « **Heure** »
- « **Température** »
- « **Heure & temp.** »

Affichage et masquage des indications de passage de rapport

Dans le compteur de vitesse numérique intégré au compte-tours, il est possible d'afficher une indication relative au passage des rapports qui permet, sur les véhicules équipés d'une boîte mécanique, d'indiquer le point de passage optimal pour une conduite visant à réduire la consommation de carburant.

1. Sélectionnez le menu principal « **Véhicule** »
> « **Réglages** »
> « **Affichage** »
2. « **Chgt rapport** ».
3. Confirmez votre choix.
 L'indication de passage de rapport s'affiche.
 L'indication de passage de rapport disparaît.

Réglage de la luminosité de l'écran

Vous pouvez adapter la luminosité de l'écran multifonction à vos besoins personnels.

1. Sélectionnez le menu principal « **Véhicule** »
> « **Réglages** »
> « **Affichage** »
2. « **Luminosité aff.** »
puis validez.
3. Réglez la luminosité souhaitée pour l'écran
puis validez.

Réglages Eclair. & visibilité

Vous pouvez adapter individuellement l'éclairage extérieur et l'éclairage intérieur du véhicule, ainsi que les équipements d'assistance à la conduite en marche arrière.

1. Sélectionnez le menu principal « **Véhicule** »
> « **Réglages** »
> « **Eclair. & visibilité** »
puis validez.

Réglage de l'éclairage extérieur

Dans le menu « **Lumière ext.** », vous pouvez adapter les fonctions d'éclairage extérieur du véhicule, tels que le fonctionnement des feux de jour et les temporisations pour les fonctions Coming Home et d'aide à l'entrée.

1. Sélectionnez le menu principal « **Véhicule** »
> « **Réglages** »
> « **Eclair. & visibilité** »
> « **Lumière ext.** »
puis validez.

Activation et désactivation des projecteurs de jour automatiques (selon le pays)

Il est possible d'activer et de désactiver les feux de jour.

1. Sélectionnez le menu principal « **Véhicule** »
> « **Réglages** »
> « **Eclair. & visibilité** »
> « **Lumière ext.** »

2. « **Feux de jour** »

3. Confirmez votre choix.

- Les feux de jour sont activés.
- Les feux de jour sont désactivés.

Réglage de la temporisation d'éclairage des fonctions Coming Home et d'aide à l'entrée

Vous pouvez adapter individuellement la temporisation des fonctions Coming Home et d'aide à l'entrée.

1. Sélectionnez le menu principal « **Véhicule** »
> « **Réglages** »
> « **Eclair. & visibilité** »
> « **Lumière ext.** »
2. « **Eclair. nuit** »
puis validez.
3. Réglez la temporisation souhaitée pour l'éclairage puis validez.

Réglage des phares pour une circulation à gauche ou à droite (système d'éclairage adaptatif)

Sur les véhicules équipés du système d'éclairage adaptatif, les projecteurs peuvent être réglés pour une circulation à gauche ou à droite.



Information

Le réglage des projecteurs pour une circulation à gauche ou à droite ne peut être effectué que lorsque le véhicule est à l'arrêt.

1. Sélectionnez le menu principal « **Véhicule** »
> « **Réglages** »
> « **Eclair. & visibilité** »
> « **Lumière ext.** »
2. « **Circul. à G/D** »
puis validez.
3. Sélectionnez le réglage souhaité
puis validez.

Options de réglage disponibles :

- « **Standard** »
Réglage optimal des projecteurs pour une circulation à droite (pour les véhicules avec direction à gauche).
- « **Inverse** »
Réglage optimal des projecteurs pour une circulation à gauche (pour les véhicules avec direction à gauche).



Information

Tant que le réglage des projecteurs est défini sur « **Inverse** », l'écran multifonction affiche le message « Projecteurs inversés circulation à droite/à gauche » chaque fois que vous mettez le contact.

Pour plus d'informations sur les messages d'avertissement de l'écran multifonction :

- ▷ Reportez-vous au chapitre « RÉCAPITULATIF DES MESSAGES D'AVERTISSEMENT ET D'INFORMATION » à la page 112.

Réglage de l'éclairage intérieur

Dans le menu « **Lumière int.** », vous pouvez adapter les fonctions d'éclairage intérieur du véhicule.

1. Sélectionnez le menu principal « **Véhicule** »
> « **Réglages** »
> « **Eclair. & visibilité** »
> « **Lumière int.** »
puis validez.

Réglage de la luminosité de l'éclairage d'orientation

Vous pouvez adapter individuellement la luminosité de l'éclairage d'orientation.

1. Sélectionnez le menu principal « **Véhicule** »
> « **Réglages** »
> « **Eclair. & visibilité** »
> « **Lumière int.** »
2. « **Ecl. orient.** »
puis validez.
3. Réglez la luminosité souhaitée
puis validez.

Éclairage d'ambiance

Vous pouvez adapter individuellement la luminosité de l'éclairage d'ambiance.

1. Sélectionnez le menu principal « **Véhicule** »
> « **Réglages** »
> « **Eclair. & visibilité** »
> « **Lumière int.** »
2. « **Éclairage d'ambiance** »
puis validez.
3. Réglez la luminosité souhaitée
puis validez.

Réglage de la temporisation de l'éclairage intérieur

Vous pouvez adapter individuellement la temporisation de l'éclairage intérieur après la fermeture des portes du véhicule.

1. Sélectionnez le menu principal « **Véhicule** »
> « **Réglages** »
> « **Eclair. & visibilité** »
> « **Lumière int.** »
2. « **Eclair. nuit** »
puis validez.
3. Réglez la temporisation souhaitée pour l'éclairage puis validez.

Réglage de l'activation de l'essuie-glace arrière lors du passage de la marche arrière

Vous pouvez indiquer si l'essuie-glace arrière doit effectuer automatiquement quelques balayages lorsque vous passez la marche arrière par temps de pluie.

1. Sélectionnez le menu principal « **Véhicule** »
> « **Réglages** »
> « **Eclair. & visibilité** »
> « **Essuie-glace** »
2. « **Essuie-glace AR** »
puis validez.
3. Sélectionnez le réglage souhaité
puis validez.

Options de réglage disponibles :

- « **Automatique** »
L'essuie-glace arrière effectue quelques balayages lorsque vous passez la marche arrière.
- « **Manuel** »
L'essuie-glace arrière n'est pas activé lors du passage de la marche arrière.

Réglage des options de marche arrière

Vous pouvez indiquer si le rétroviseur extérieur doit automatiquement être abaissé lorsque vous passez la marche arrière.

1. Sélectionnez le menu principal « **Véhicule** »
> « **Réglages** »
> « **Eclair. & visibilité** »
> « **Options de recul** »
puis validez.

Abaissement du rétroviseur côté passager pour les manœuvres de stationnement

Vous pouvez indiquer si le rétroviseur extérieur côté passager doit automatiquement pivoter vers le bas lorsque vous passez la marche arrière afin d'améliorer votre perception de la bordure du trottoir.

1. Sélectionnez le menu principal « **Véhicule** »
> « **Réglages** »
> « **Eclair. & visibilité** »
> « **Options de recul** »
puis validez.

2. « **Baisser rétrov.** »

3. Confirmez votre choix.



Le rétroviseur extérieur est abaissé.



Le rétroviseur extérieur n'est pas abaissé.

Réglages du verrouillage

Vous pouvez adapter les réglages de verrouillage et de déverrouillage du véhicule.

Vous pouvez activer ou désactiver la fonction d'aide à l'entrée Confort.

1. Sélectionnez le menu principal « **Véhicule** »
> « **Réglages** »
> « **Verrouillage** »
puis validez.

Réglage du déverrouillage des portes

Vous pouvez déterminer quelles portes du véhicule sont déverrouillées lors de l'ouverture du véhicule.

1. Sélectionnez le menu principal « **Véhicule** »
> « **Réglages** »
> « **Verrouillage** »
2. « **Déverr. portes** »
puis validez.
3. Sélectionnez le réglage souhaité
puis validez.

Options de réglage disponibles :

- « **Toutes portes** »
Lorsque vous ouvrez le véhicule, toutes les portes sont déverrouillées.
- « **Porte conduct.** »
Lorsque vous ouvrez le véhicule, la porte côté conducteur est déverrouillée.

Réglage du verrouillage des portes

Vous pouvez indiquer si les portes doivent automatiquement être verrouillées une fois que vous êtes monté dans le véhicule et à quel moment ce verrouillage doit être effectué.

1. Sélectionnez le menu principal « **Véhicule** »
> « **Réglages** »
> « **Verrouillage** »
2. « **Verr. portes** »
puis validez.
3. Sélectionnez le réglage souhaité
puis validez.

Options de réglage disponibles :

- « **Désactivé** »
Les portes ne se verrouillent pas automatiquement lorsque vous êtes monté dans le véhicule.
- « **À l'allumage** »
Les portes sont automatiquement verrouillées lorsque vous mettez le contact.
- « **Au démarrage** »
Les portes sont automatiquement verrouillées lorsque le véhicule démarre.

Activation et désactivation de la fonction d'aide à l'entrée dans le véhicule

Vous pouvez indiquer si le siège conducteur et le volant doivent reculer automatiquement pour faciliter la montée et la descente du véhicule.

1. Sélectionnez le menu principal « **Véhicule** »
> « **Réglages** »
> « **Verrouillage** »
2. Sélectionnez « **Aide à l'entrée** »

3. Confirmez votre choix.

- La fonction d'aide à l'entrée dans le véhicule est activée.
- La fonction d'aide à l'entrée dans le véhicule est désactivée.

Réglage de la climatisation

Vous pouvez adapter individuellement la régulation automatique de la climatisation.

1. Sélectionnez le menu principal « **Véhicule** »
> « **Réglages** »
> « **Climatisation** »
puis validez.

Réglage du débit d'air

Vous pouvez adapter la puissance du flux d'air et le niveau du débit d'air.

1. Sélectionnez le menu principal « **Véhicule** »
> « **Réglages** »
> « **Climatisation** »
2. « **Circulation d'air** »
puis validez.
3. Sélectionnez le réglage souhaité
puis validez.

Options de réglage disponibles :

- « **Douce** »
- « **Normale** »
- « **Intense** »

Activation et désactivation de la zone de ventilation élargie

Vous pouvez définir si la zone de ventilation élargie sur la partie supérieure du tableau de bord doit être activée ou désactivée.

1. Sélectionnez le menu principal « **Véhicule** »
> « **Réglages** »
> « **Climatisation** »
2. « **Zone de ventil.** »
3. Confirmez votre choix.
 La zone de ventilation est activée.
 La zone de ventilation est désactivée.

Activation et désactivation du mode de recyclage automatique de l'air

Vous pouvez définir qu'en mode recyclage automatique de l'air, l'admission d'air frais est réglée automatiquement selon la qualité de l'air.

1. Sélectionnez le menu principal « **Véhicule** »
> « **Réglages** »
> « **Climatisation** »
2. « **Recyclage auto.** »
3. Confirmez votre choix.
 Le mode recyclage automatique de l'air est activé.
 Le mode recyclage automatique de l'air est désactivé.

Réglage de la date et de l'heure

Vous pouvez adapter individuellement l'affichage de la date et de l'heure du véhicule.

Information

Sur les véhicules équipés de Porsche Communication Management (PCM), la date et l'heure sont automatiquement réglées et synchronisées à partir du signal de navigation par satellite (GPS).

En fonction de la réception du signal satellite, certaines options de réglage peuvent être temporairement indisponibles.

1. Sélectionnez le menu principal « **Véhicule** »
> « **Réglages** »
> « **Date & heure** »
puis validez.

Réglage de l'heure

Dans le menu « **Heure** », vous pouvez régler l'heure, le format de l'heure, ainsi que le fuseau horaire.

1. Sélectionnez le menu principal « **Véhicule** »
> « **Réglages** »
> « **Date & heure** »
> « **Heure** »
puis validez.

Affichage de l'heure GPS

L'heure peut être affichée au format 12 heures ou 24 heures.

1. Sélectionnez le menu principal « **Véhicule** »
> « **Réglages** »
> « **Date & heure** »
> « **Heure** »
2. « **Heure GPS** »
3. Confirmez votre choix.
 Heure synchronisée avec le GPS.
 Heure non synchronisée avec le GPS.

Réglage du format de l'heure

L'heure peut être affichée au format 12 heures ou 24 heures.

1. Sélectionnez le menu principal « **Véhicule** »
> « **Réglages** »
> « **Date & heure** »
> « **Heure** »
2. « **Format** »
puis validez.
3. Sélectionnez le réglage souhaité
puis validez.

Options de réglage disponibles :

- « **12h** »
- « **24h** »

Réglage de l'heure actuelle

Sur les véhicules non équipés de Porsche Communication Management (PCM), il est possible de régler l'heure et les minutes séparément.

1. Sélectionnez le menu principal « **Véhicule** »
> « **Réglages** »
> « **Date & heure** »
> « **Heure** »
2. Sélectionnez « **Heures/minutes** ».
3. Réglez l'heure souhaitée
puis validez.

Réglage du fuseau horaire

Sur les véhicules équipés de Porsche Communication Management (PCM), il est possible d'adapter individuellement le fuseau horaire de l'horloge du véhicule.

1. Sélectionnez le menu principal « **Véhicule** »
> « **Réglages** »
> « **Date & heure** »
> « **Heure** »
2. « **Zone** »
puis validez.
3. Sélectionnez le fuseau horaire souhaité
puis validez.

Réglage de la date

Dans le menu « **Date** », vous pouvez régler la date et le format de la date.

1. Sélectionnez le menu principal « **Véhicule** »
> « **Réglages** »
> « **Date & heure** »
> « **Date** »
puis validez.

Réglage du format de la date

Vous pouvez adapter l'affichage de la date.

1. Sélectionnez le menu principal « **Véhicule** »
> « **Réglages** »
> « **Date & heure** »
> « **Date** »

2. « **Format** »
puis validez.
3. Sélectionnez le réglage souhaité
puis validez.

Options de réglage disponibles :

- « **JJ.MM.AAAA** »
- « **MM/JJ/AAAA** »
- « **AAAA/MM/JJ** »

Réglage de la date actuelle

Sur les véhicules ne possédant pas de module de navigation, vous pouvez régler la date en réglant le jour, le mois et l'année de manière séparée.

1. Sélectionnez le menu principal « **Véhicule** »
> « **Réglages** »
> « **Date & heure** »
> « **Date** »
puis validez.

2. « **Date** »

3. Date souhaitée
puis validez.

Réglage de l'heure d'été

Vous pouvez indiquer si l'horloge du véhicule tient compte de l'heure d'été.

1. Sélectionnez le menu principal « **Véhicule** »
> « **Réglages** »
> « **Date & heure** »

2. « **Heure d'été** »

3. Confirmez votre choix.



L'heure d'été est activée.



L'heure d'été est désactivée.

Affichage de l'heure sur le chronomètre sur le tableau de bord

Vous pouvez régler le chronomètre dans le tableau de bord de telle sorte qu'il indique l'heure.

1. Sélectionnez le menu principal « **Véhicule** »
> « **Réglages** »
> « **Date & heure** »
2. « **Heure chrono** »
3. Confirmez votre choix.



L'heure s'affiche.



L'heure ne s'affiche pas.

Réglage des unités

Vous pouvez régler les unités pour les affichages du véhicule, par ex., l'affichage de la vitesse dans le compteur de vitesse numérique du combiné d'instruments, l'affichage de la température dans les écrans de la climatisation et l'affichage de la pression des pneumatiques au niveau de l'écran multifonction.

1. Sélectionnez le menu principal « **Véhicule** »
> « **Réglages** »
> « **Unités** »
puis validez.

Réglage des unités du compteur de vitesse

Les unités de vitesse et de distance du compteur de vitesse peuvent être réglées.

1. Sélectionnez le menu principal « **Véhicule** »
> « **Réglages** »
> « **Unités** »
2. « **Compteur de vit.** »
3. Sélectionnez le réglage souhaité puis validez.

Options de réglage disponibles :

- « **Kilom. / km/h** »
- « **Miles / mph** »

Réglage de l'unité d'affichage de la température

Vous pouvez régler l'unité d'affichage de la température.

1. Sélectionnez le menu principal « **Véhicule** »
> « **Réglages** »
> « **Unités** »
2. « **Température** »
3. Sélectionnez le réglage souhaité puis validez.

Options de réglage disponibles :

- « **°C** »
- « **°F** »

Réglage de l'affichage de contrôle de la pression des pneumatiques

Vous pouvez régler l'affichage de contrôle de la pression des pneumatiques.

1. Sélectionnez le menu principal « **Véhicule** »
> « **Réglages** »
> « **Unités** »
2. « **Pression pneus** ».
3. Sélectionnez le réglage souhaité puis validez.

Options de réglage disponibles :

- « **bar** »
- « **psi** »

Réglage de l'unité d'affichage de la consommation

Vous pouvez régler l'unité de l'affichage de la consommation.

1. Sélectionnez le menu principal « **Véhicule** »
> « **Réglages** »
> « **Unités** »
2. Sélectionnez « **Consommation** »
3. Sélectionnez le réglage souhaité puis validez.

Options de réglage disponibles :

- « **l/100 km** »
- « **mpg (USA)** »
- « **MPG (GB)** »
- « **km/l** »

Réglage de la langue

La langue de l'écran multifonction peut être réglée.

1. Sélectionnez le menu principal « **Véhicule** »
> « **Réglages** »
> « **Langue** »
2. Sélectionnez la langue voulue puis validez.

Réglage du volume des signaux d'avertissement et d'indication

Vous pouvez adapter le volume sonore des signaux d'avertissement et d'indication de l'assistance parking.

Réglage du volume de l'assistance parking

Vous pouvez adapter le volume sonore des signaux d'indication de l'assistance parking.

1. Sélectionnez le menu principal « **Véhicule** »
> « **Réglages** »
> « **Volume sonore** »
2. « **ParkAssistent** »
3. Sélectionnez le réglage souhaité puis validez.

Options de réglage disponibles :

- « **Fort** »
- « **Moyen** »
- « **Bas** »

Réglage du volume des signaux d'avertissement

Vous pouvez adapter le volume sonore des signaux d'avertissement.

1. Sélectionnez le menu principal « **Véhicule** »
> « **Réglages** »
> « **Volume sonore** »
2. « **Signaux sonores** »
3. Sélectionnez le réglage souhaité puis validez.

Options de réglage disponibles :

- « **Fort** »
- « **Moyen** »
- « **Bas** »

Réglage de l'affectation des touches au niveau du volant multifonction

Vous pouvez adapter individuellement l'affectation de la touche multifonction.

Les fonctions de l'écran multifonction ou du PCM / CDR peuvent être affectées à la touche multifonction.













1. Sélectionnez le menu principal « **Véhicule** »
> « **Réglages** »
> « **Volant** »
2. « **Touche multifon.** »
puis validez.
3. Sélectionnez « **Fonction PCM** » ou
« **Fonc. instr. bord** »
puis validez.
4. Sélectionnez l'affectation de fonction
souhaitée puis validez.













Fonctions PCM disponibles :





















- « **Source audio** »
Changement de source audio.
- « **Cde vocale** »
Activation de la commande vocale.
- « **Guidage (rép.)** »
Répétition des indications vocales du système de navigation.
- « **Station/piste <** »
Station / Titre précédent(e).
- « **Station/piste >** »
Station / Titre suivant(e).
- « **Carte** »
Affichage de la carte de navigation au PCM.
- « **Chgt de menu** »
Changement de la zone de menu principal.



















Fonctions du combiné disponibles :

















- « **Chrono mar/arrêt** »
Démarrage / Arrêt du chronométrage.
- « **Menu Véhicule** »
Affichage du menu du véhicule.
- « **Menu Parcours** »
Affichage du menu Parcours.
- « **Menu TPM** »
Affichage du menu TPM.
- « **Menu Chrono** »
Affichage du menu de chronométrage.
- « **Menu Audio** »
Affichage du menu audio.
- « **Menu Téléph.** »
Affichage du menu du téléphone.
- « **Menu Navig.** »
Affichage du menu de navigation.
- « **Menu Carte** »
Affichage de la carte de navigation sur l'écran multifonction.























Voyants dans le combiné d'instruments	Message d'avertissement sur écran multifonction	Signification / Mesures
Le voyant de contrôle de l'affichage de la température du liquide de refroidissement s'allume, l'affichage atteint le maximum	 <p data-bbox="416 135 667 154">Température moteur trop élevée</p>	Température moteur ou liquide de refroidissement trop élevée. Arrêtez le moteur et laissez-le refroidir. Contrôlez le niveau de liquide de refroidissement et d'huile moteur. Si nécessaire, complétez les niveaux.
Le voyant de contrôle de l'affichage de la température du liquide de refroidissement s'allume, l'affichage atteint le maximum	 <p data-bbox="416 342 667 384">Contrôler niveau liquide de refroidissement</p>	Contrôlez le niveau de liquide de refroidissement. Si nécessaire, faites l'appoint.
Le voyant de contrôle de l'affichage de la température du liquide de refroidissement s'allume, l'affichage atteint le maximum	 <p data-bbox="416 398 667 417">Niveau refroidisseur trop bas</p>	Arrêtez le moteur et laissez-le refroidir. Contrôlez le niveau de liquide de refroidissement. Si nécessaire, faites l'appoint.
Le voyant de contrôle de l'affichage de la température du liquide de refroidissement clignote.	 <p data-bbox="416 613 667 632">Panne refroidiss.</p>	Faites réparer ce défaut par un atelier spécialisé.*
Le voyant de contrôle de l'affichage de la température du liquide de refroidissement clignote.	 <p data-bbox="416 658 667 700">Aff. température liquide de refroid. defectueux</p>	Faites réparer ce défaut par un atelier spécialisé.*
	 <p data-bbox="416 826 667 845">Anomalie alternateur</p>	Arrêtez-vous immédiatement à un emplacement approprié et coupez le moteur. Ne continuez pas à rouler. Faites réparer ce défaut par un atelier spécialisé.*
	 <p data-bbox="416 904 667 924">Puissance moteur réduite</p>	Consultez un atelier spécialisé.*
	 <p data-bbox="416 960 667 980">Anomalie gestion moteur</p>	Faites réparer ce défaut par un atelier spécialisé.*
	 <p data-bbox="416 1016 667 1036">Anomalie gestion moteur</p>	Faites réparer ce défaut par un atelier spécialisé.*

















Voyants dans le combiné d'instruments	Message d'avertissement sur écran multifonction	Signification / Mesures	
	Protection batterie Mise hors tension des consommateurs	Pour prévenir toute décharge de la batterie, différents consommateurs de confort sont désactivés.	
	Protection batterie active lors du dernier arrêt		
	Veuillez démarrer le moteur manuellement	Démarez le moteur manuellement à l'aide du contacteur d'allumage.	
	Mode démarrage / arrêt désactivé	Faites réparer ce défaut par un atelier spécialisé.*	
	Protection batterie Démarrage / arrêt non disponible	Si l'affichage du message persiste, faites contrôler la batterie, et faites la remplacer si nécessaire, par un atelier spécialisé.	
L'affichage de la position du levier sélecteur clignote		Levier sélecteur non enclenché	Boîte de vitesses PDK : le levier sélecteur est peut-être entre deux positions. Engagez correctement le levier sélecteur.
	Placer le levier sélecteur en position P	Boîte de vitesses PDK : Avant de retirer la clé de contact, amenez le levier sélecteur en position P.	
	Placer le levier sélecteur en position P	Pour arrêter le moteur et sécuriser le véhicule, amenez le levier sélecteur en position P.	
	Placer le levier sélecteur en position P ou N	Boîte de vitesses PDK : Le démarrage n'est possible que dans la position P ou N du levier sélecteur.	
	Actionner les freins	Boîte de vitesses PDK : Actionnez le frein pour le démarrage.	
L'affichage de la position du levier sélecteur clignote		Fonctionnement de secours boîte de vitesses	Réduction du confort de passage de rapport, défaillance de la marche arrière. Faites réparer ce défaut sans tarder par un atelier spécialisé.*
L'affichage de la position du levier sélecteur clignote		Fonctionnement de secours boîte de vitesses	Le combiné d'instruments n'affiche plus la position du levier sélecteur. Vous ne pouvez conduire le véhicule que jusqu'à son immobilisation totale. Vous ne pouvez pas repartir. Arrêtez immédiatement le véhicule à un emplacement approprié. Respectez les indications au chapitre « Remorquage ». Faites remorquer le véhicule vers un atelier spécialisé.











Voyants dans le combiné d'instruments	Message d'avertissement sur écran multifonction	Signification / Mesures
	 Boîte de vitesses trop élevée	Lorsque vous prenez la route, un « broutage d'avertissement » se fait sentir et les performances du moteur peuvent être réduites. Ne maintenez pas le véhicule en appuyant sur la pédale d'accélérateur, par ex. en côte. Immobilisez le véhicule avec la pédale de frein. Réduisez la charge du moteur. Si possible, arrêtez le véhicule à un emplacement approprié. Faites tourner le moteur en position de levier sélecteur P ou N jusqu'à ce que l'avertissement disparaisse.
	 Actionner l'embrayage	Boîte mécanique : Actionnez l'embrayage pour le démarrage.
	 Attention Niveau liquide de frein	Arrêtez-vous immédiatement à un emplacement approprié. Ne continuez pas à rouler. Faites réparer ce défaut par un atelier spécialisé.*
	 Avertissement répartiteur de freinage	Arrêtez-vous immédiatement à un emplacement approprié. Ne continuez pas à rouler. Faites réparer ce défaut par un atelier spécialisé.*
	 Panne ABS / PSM	Faites réparer ce défaut par un atelier spécialisé.*
	 Usure plaquette de frein	Faites remplacer les plaquettes de frein sans tarder. Consultez un atelier spécialisé.*
	 Désactiver le frein de parking	Tirez le commutateur du frein de parking électrique.
	 Actionner la pédale de frein	Actionnez la pédale de frein en desserrant le frein de parking électrique.
	 Anomalie frein de parking	Faites réparer ce défaut par un atelier spécialisé.*
	 Frein de parking électrique en fonction de freinage d'urgence.	
	 Panne PSM	Faites réparer ce défaut par un atelier spécialisé.*
	 PSM désactivé	Le Porsche Stability Management a été désactivé.
	 PSM activé	Le Porsche Stability Management a été activé.
	 Mode sport non disponible	Faites réparer ce défaut par un atelier spécialisé.*

Voyants dans le combiné d'instruments	Message d'avertissement sur écran multifonction	Signification / Mesures
	 Panne spoiler	La stabilité routière est compromise. Adaptez votre mode de conduite. Faites réparer ce défaut par un atelier spécialisé. *
	 Toit ouvrant pas complètement fermé	Fermez le toit ouvrant.
Voyant de contrôle Voyant de contrôle du niveau de carburant allumé	 Contrôler autonomie rest. SVP	Faites le plein à la prochaine occasion.
	 Anomalie jauge du réservoir	Faites réparer ce défaut par un atelier spécialisé. *
	 Contrôler trappe du réservoir	Remettez correctement le bouchon du réservoir jusqu'à sentir son enclenchement.
	 Ajouter liquide lave-glace	
	 Mettre la ceinture de sécurité	Tous les passagers du véhicule doivent attacher leur ceinture de sécurité.
	 Anomalie du système d'airbag	Faites réparer ce défaut par un atelier spécialisé. *
	 Panne voyant de contrôle airbag	Faites réparer ce défaut par un atelier spécialisé. *
	 Direction verrouillée	L'antivol de direction est défectueux. Faites réparer ce défaut par un atelier spécialisé. *
	 Délester la direction	Délestez l'antivol de direction en tournant le volant vers la gauche ou vers la droite.
	 Verrouillage du volant à la fermeture du véhic.	Verrouillez le véhicule
	 Volant chauffant activé	Le volant chauffant est activé.
	 Volant chauffant désactivé	Le volant chauffant est désactivé.
	 Anomalie verrouillage de direction	Faites réparer ce défaut par un atelier spécialisé. *
	 Panne direction assistée	Faites réparer ce défaut par un atelier spécialisé. *

Voyants dans le combiné d'instruments	Message d'avertissement sur écran multifonction	Signification / Mesures
	Erreur direction assistée	Faites réparer ce défaut par un atelier spécialisé.*
	Clé de contact non retirée	
	Clé dans coffre à bagages	
	Anomalie serrure clé de contact	Faites réparer ce défaut par un atelier spécialisé.*
	Clé de contact non reconnue	Assurez-vous d'avoir la clé du véhicule sur vous.
	Serrure clé de contact défectueuse	Faites réparer ce défaut par un atelier spécialisé.*
	Remplacer pile clé de contact	Remplacez la pile de la clé du véhicule.
	Anomalie système Porsche Entry & Drive	Faites réparer ce défaut par un atelier spécialisé.*
	Plusieurs clés détectées dans le véhicule	Message d'information : Plusieurs clés dans le véhicule, par exemple, sur le passager.
	Pour verrouiller le véhicule, fermer les portes SVP	Avant de procéder au verrouillage du véhicule, fermez les portes et le capot moteur.
	Anomalie PADM	Faites réparer ce défaut par un atelier spécialisé.*
	Véhicule normal	
	Véhicule sport	
	Anomalie du système de châssis	Le comportement routier du véhicule peut être modifié. Adaptez votre vitesse à ce nouveau comportement. Faites réparer ce défaut par un atelier spécialisé.*
	Anomalie PDCC	Le comportement routier du véhicule peut être modifié. Adaptez votre vitesse à ce nouveau comportement. Faites réparer ce défaut par un atelier spécialisé.*
	Panne PDCC	Le roulis du véhicule est sensiblement plus important dans les virages. Adaptez votre vitesse et conduisez prudemment jusqu'au prochain atelier spécialisé.*

Voyants dans le combiné d'instruments	Message d'avertissement sur écran multifonction	Signification / Mesures
	 Anomalie PDCC PSM activé	Le comportement routier du véhicule peut être modifié. Adaptez votre vitesse à ce nouveau comportement. Faites réparer ce défaut par un atelier spécialisé.*
	 Anomalie différentiel arrière à gliss. limité	Faites réparer ce défaut par un atelier spécialisé.*
	 Pression des pneumatiques	Le système de contrôle de pression des pneumatiques détecte toute perte de pression supérieure à 0,5 bar quand vous roulez à moins de 160 km/h et toute fuite supérieure à 0,4 bar quand vous roulez à plus de 160 km/h. Arrêtez-vous immédiatement à un emplacement approprié et vérifiez si les pneumatiques indiqués sont endommagés. Si nécessaire, appliquez du produit anticrevasion et réglez la pression correcte des pneumatiques.
	 Gonfler pneus !	Le système de contrôle de pression détecte toute perte de pression supérieure à 0,3 bar. Corrigez la pression des pneumatiques à la prochaine occasion.
	 Contrôle partiel	Défaut à 1 ou 2 capteurs de roue. Faites réparer ce défaut par un atelier spécialisé.*
	 Pas de contrôle. Système en cours de configuration	Il faut un certain temps au système de contrôle de la pression pour paramétrer les roues. Pendant ce temps, aucune pression actuelle des pneumatiques n'est disponible sur l'écran multifonction.
	 Système inactif	Anomalie du système de contrôle de la pression des pneumatiques. La pression des pneumatiques n'est pas surveillée. Faites réparer ce défaut par un atelier spécialisé.*
	 Système inactif Anomalie passagère	Anomalie temporaire du système de contrôle de la pression des pneumatiques. La pression des pneumatiques n'est pas surveillée.
	 Pression confort : réduire la vitesse	Limite de vitesse dépassée pour la pression de confort réglée.
	 Changem. de roue ? Faire une nouvelle sélection !	Actualisez les paramètres de réglage des pneumatiques sur l'écran multifonction après le changement d'une roue.
	 Anomalie contrôle de pression des pneumatiques	Anomalie du système de contrôle de la pression des pneumatiques. La pression des pneumatiques n'est pas surveillée. Faites réparer ce défaut par un atelier spécialisé.*
	 Feux de croisement allumés	Feux de croisement / Feux de position allumés.
	 Feux de stationnement allumés	Feu de stationnement gauche / droit allumé.
	 Exemple : Contrôler clignotant avant gauche	Le feu indiqué est défectueux. Vérifiez l'ampoule correspondante. Faites réparer ce défaut par un atelier spécialisé.*

Voyants dans le combiné d'instruments	Message d'avertissement sur écran multifonction	Signification / Mesures
 clignote		Feu dynamique de l'éclairage en courbe défectueux. Faites réparer ce défaut par un atelier spécialisé.*
 s'allume		Activation auto. feux de croisement défectueuse. Faites réparer ce défaut par un atelier spécialisé.*
		Anomalie éclairage du véhicule. Faites réparer ce défaut par un atelier spécialisé.*
		Correcteur de portée des phares défectueux. Adaptez votre mode de conduite et votre vitesse. Faites réparer ce défaut par un atelier spécialisé.*
		Capteur de pluie / de luminosité défectueux. Activez manuellement les essuie-glaces et les projecteurs. Faites réparer ce défaut par un atelier spécialisé.*
 clignote		Anomalie commande des phares. Faites réparer ce défaut par un atelier spécialisé.*
		Projecteurs inversés circulation à droite / à gauche. Les phares ont été réglés pour les pays présentant une circulation à gauche ou à droite.
		Essuie-glace défectueux. Faites réparer ce défaut par un atelier spécialisé.*
		Porte ouverte. Fermez la porte / le hayon / le capot indiqué.
	Exemple	
		Launch Control activé. Le Launch Control est activé.
		Anomalie système. Un ou plusieurs systèmes électriques peuvent présenter une défaillance. Adaptez votre mode de conduite et votre vitesse. Faites réparer ce défaut par un atelier spécialisé.*
		Anomalie sonore instr. de bord / assistance parking. Les signaux sonores des clignotants et les messages acoustiques d'avertissement et de distance (par ex., pour l'Assistance parking) ne sont pas opérationnels. Veuillez en tenir compte, par exemple, lors des manœuvres de stationnement. Faites réparer ce défaut par un atelier spécialisé.*
		Anomalie sonore Assistance parking. Les messages acoustiques d'avertissement et de distance ne sont pas opérationnels. Veuillez en tenir compte, par exemple, lors des manœuvres de stationnement. Faites réparer ce défaut par un atelier spécialisé.*

Voyants dans le combiné d'instruments	Message d'avertissement sur écran multifonction	Signification / Mesures
		Anomalie assistant de parking Faites réparer ce défaut par un atelier spécialisé.*
		Limite 1 / 2 dépassée Vous avez dépassé la limite de vitesse 1 ou 2 sélectionnée.
Le voyant de contrôle de l'affichage de la température du liquide de refroidissement clignote.		Anomalie gestion moteur Faites réparer ce défaut par un atelier spécialisé.*
		Affichage temp. extérieure défectueux Faites réparer ce défaut par un atelier spécialisé.*
		Capote non en fin de course Ouvrez ou fermez complètement la capote.
		Ouverture capote / Fermeture capote Le message disparaît une fois la position finale atteinte.
		Capote en position d'entretien
		Anomalie commande capote Faites réparer ce défaut par un atelier spécialisé.*
		Retirer filet coupe-vent Le message disparaît une fois la position finale atteinte.
		Mise en place / Retrait du filet coupe-vent Le message disparaît une fois la position finale atteinte.
		Exemple : Révision dans 1000 km Indicateur d'entretien. Faites effectuer la prochaine visite d'entretien au plus tard après dépassement du kilométrage / nombre de jours affiché. Conformez-vous néanmoins aux échéances figurant dans la brochure « Garantie et Entretien ».

* Nous vous recommandons de faire exécuter ces opérations par un concessionnaire Porsche, car celui-ci dispose du personnel d'atelier formé tout spécialement ainsi que des pièces détachées et outils nécessaires.

Avant le démarrage	122	Porsche Active Suspension Management (PASM)	149
Remarques concernant la période de rodage	122	Description du fonctionnement du Porsche Torque Vectoring (PTV) / (PTV Plus)	150
Modifications techniques	122	Porsche Dynamic Chassis Control (PDCC)	150
Réglage et utilisation de composants du véhicule en conduisant	123	Porsche Active Drivetrain Mount (PADM)	151
Pneumatiques sport	123	Modes « Sport » et « Sport Plus »	151
Garde au sol	124	Échappement sport	153
Conduite sur circuit (par ex. écoles de pilotage, compétitions de clubs sport)	124	Aileron télescopique	154
Trajets à l'étranger	124		
Sorties d'échappement	124		
Contacteur d'allumage, verrouillage de direction	125		
Démarrage et arrêt du moteur	126		
Fonction Stop-Start	127		
Frein de parking électrique	129		
Pédale de frein	130		
Porsche Ceramic Composite Brake (PCCB)	131		
Tempostat	132		
Téléphones mobiles et CB	133		
Systèmes de communication			
Porsche PCM et CDR	133		
USB / iPod® et AUX	134		
Commande vocale	134		
Boîte de vitesses mécanique, embrayage	134		
Boîte de vitesses Porsche Doppelkupplung (PDK)	135		
Positions du levier sélecteur	137		
Programme de conduite restreint	141		
Systèmes de transmission et de réglage du châssis	143		
Porsche Stability Management (PSM)	144		
Fonction HOLD : assistance au démarrage en côte, gestion de position arrêtée	146		
Système de freinage ABS (système antiblocage)	148		

Avant le démarrage

- ▷ Contrôlez la pression de gonflage, les sculptures et l'état de tous les pneumatiques.
- ▷ Nettoyez les projecteurs, les feux arrière, les clignotants et les vitres des portières.
- ▷ Contact mis, vérifiez le bon fonctionnement des projecteurs, des feux stop et des clignotants.
- ▷ Contact mis et moteur à l'arrêt, vérifiez le bon fonctionnement des lampes témoins et des voyants.
- ▷ Veillez à disposer d'une quantité suffisante de carburant.
- ▷ Réglez les rétroviseurs intérieur et extérieurs de façon à avoir une visibilité parfaite vers l'arrière.
- ▷ Bouclez votre ceinture de sécurité – les passagers doivent faire de même.
- ▷ Contrôlez régulièrement le niveau de tous les liquides, même entre les intervalles de maintenance prescrits.

Remarques concernant la période de rodage

Pour votre nouvelle Porsche, il convient de prêter attention aux conseils ci-dessous afin d'atteindre des conditions de marche optimales.

Toute la précision des méthodes de fabrication les plus récentes ne peut complètement éviter que les pièces mobiles doivent « s'adapter les unes aux autres ». Ce processus de rodage se produit essentiellement au cours des 3 000 premiers kilomètres.

Information

Au cours des 3 000 premiers kilomètres, vous devez :

- ▷ Préférer les trajets longs.
- ▷ Éviter le plus possible les départs à froid fréquents sur des trajets courts.
- ▷ Ne pas participer à des compétitions de clubs sport, à des cours de pilotage, etc. avec votre véhicule.
- ▷ Éviter les régimes élevés, en particulier lorsque le moteur est froid.

Consommation d'huile et de carburant

Les consommations d'huile et de carburant peuvent dépasser quelque peu la valeur normale durant la période de rodage.

Vous trouverez les valeurs de consommation d'huile et de carburant dans les Caractéristiques techniques :

- ▷ Reportez-vous au chapitre « CARACTÉRISTIQUES MOTEUR » à la page 232.
- ▷ Reportez-vous au chapitre « CONSOMMATION DE CARBURANT ET ÉMISSION DE GAZ D'ÉCHAPPEMENT » à la page 233.

Rodage de plaquettes de frein neuves

Les plaquettes et disques de frein neufs doivent « se roder ». Pour cette raison, ils ne présentent leur coefficient de friction maximal qu'après quelques centaines de kilomètres.

Cette efficacité légèrement moindre du freinage doit donc être compensée par un effort plus important sur la pédale. Cela s'applique également aux remplacements des plaquettes et des disques de frein.

Rodage de pneumatiques neufs

- ▷ Tenez compte du fait qu'au début, les pneumatiques neufs ne disposent pas encore de leur pleine capacité d'adhérence. Il est donc recommandé d'adopter une vitesse modérée pendant les 100 à 200 premiers kilomètres avec de nouveaux pneumatiques.

Modifications techniques

- ▷ Vous ne devez apporter des modifications à votre véhicule que sur accord de Porsche. Ceci permet de garantir le maintien de la sécurité de fonctionnement et de la sécurité routière de votre Porsche et d'éviter les dommages qui pourraient s'ensuivre. Votre concessionnaire Porsche vous conseillera volontiers.

AVIS

- ▷ Pour votre véhicule, veuillez utiliser exclusivement des pièces Porsche d'origine ou des pièces détachées de qualité équivalente et fabriquées conformément aux spécifications et exigences de production de Porsche. Vous pourrez vous les procurer auprès d'un concessionnaire Porsche ou d'un atelier spécialisé. N'utilisez des accessoires relatifs à la sécurité que s'ils proviennent de la gamme Porsche Tequipment ou s'ils ont été contrôlés et homologués par Porsche. Votre concessionnaire Porsche vous informera et vous conseillera volontiers sur toutes ces questions. En cas d'utilisation d'autres pièces de rechange ou accessoires, Porsche se voit dans l'obligation de décliner toute responsabilité concernant les dommages ou préjudices que ceux-ci pourraient entraîner.

Même lorsqu'un fabricant d'accessoires est globalement homologué, il peut y avoir atteinte à la sécurité du véhicule.

La multiplicité des produits existant sur le marché des accessoires ne permet pas à Porsche de les contrôler tous.

- ▷ Ne négligez pas non plus le fait que l'utilisation de pièces et d'accessoires non homologués par Porsche compromet la garantie dont bénéficie votre véhicule.

⚠ AVERTISSEMENT

Composants aérodynamiques endommagés ou absents

La détérioration ou l'absence de composants aérodynamiques tels que spoilers, becquets, aileron ou carénages inférieurs affecte le comportement routier du véhicule.

- ▷ Vérifiez régulièrement que votre véhicule n'est pas endommagé.
- ▷ Les composants aérodynamiques endommagés ou absents doivent être remplacés sans tarder.

Réglage et utilisation de composants du véhicule en conduisant

⚠ AVERTISSEMENT

Réglage et utilisation de l'écran multifonction, de l'autoradio, du système de navigation, du téléphone, etc. en conduisant

Vous risquez de ne plus être attentif aux événements extérieurs si vous réglez et utilisez l'écran multifonction, l'autoradio, le système de navigation, le téléphone, etc. en conduisant. Ceci peut conduire à la perte de contrôle du véhicule.

- ▷ Quand vous conduisez, n'utilisez ces composants que lorsque les conditions de circulation le permettent.
- ▷ Entrenez les commandes et les réglages importants uniquement lorsque le véhicule est à l'arrêt.

Pneumatiques sport

Les pneumatiques sport (pneus Ultra Hautes Performances) sont autorisés pour la conduite sur route et respectent toutes les exigences légales et autres critères de sécurité.

La conception du pneu est également adaptée à la conduite sur circuit (formation de sécurité en matière de conduite, école de pilotage, compétitions de clubs sport) et offre donc une bien meilleure adhérence par temps sec, par rapport aux pneus normaux, ainsi qu'une meilleure résistance à l'usure.

Ses principales caractéristiques sont une plus faible profondeur des sculptures ainsi qu'un dessin et une structure spéciaux.

Sur route normale, les caractéristiques de conception de ces pneumatiques sport ont les effets suivants, par rapport à d'autres pneus été :

- En raison de la plus faible profondeur de leurs sculptures, les pneumatiques sport sont susceptibles d'atteindre leur limite d'usure plus rapidement. Comme pour tous les pneumatiques, les performances dépendent de votre mode de conduite individuel et des conditions d'utilisation.
- Sur routes mouillées, en particulier dans les situations favorisant l'aquaplaning (eau stagnante, flaques, caniveaux...), il est demandé de faire preuve de prudence,

en raison de la plus faible profondeur des sculptures et d'adapter votre vitesse (tout comme lorsque vous roulez généralement avec des pneus normaux et que leur profondeur de sculptures diminue).

- Les performances plus élevées dans la zone limite demandent une plus grande attention, car un dépassement éventuel d'une zone limite élevée engendre de gros risques.
- Utilisez des pneus hiver lorsque la température extérieure est inférieure à 7 °C.
- ▷ Signalez ces caractéristiques et leurs répercussions éventuelles à toute personne qui utiliserait votre véhicule.

⚠ AVERTISSEMENT

Risque d'aquaplaning plus élevé dû aux sculptures moins profondes

Les sculptures moins profondes augmentent le risque d'aquaplaning sur les chaussées mouillées. Vous risquez de perdre le contact avec la chaussée, le contrôle du véhicule et la capacité de freinage.

- ▷ Ralentissez si vous roulez sur des chaussées humides ou couvertes de neige fondue.

⚠ AVERTISSEMENT

Sculptures moins profondes

En raison de la plus faible profondeur de leurs sculptures, les pneumatiques sport sont susceptibles d'atteindre leur limite d'usure plus rapidement.

- ▷ Contrôlez régulièrement la profondeur des sculptures.

Garde au sol

AVIS

Risque de détérioration en cas de contact du véhicule avec le sol.

En raison de sa faible garde au sol, le véhicule risque de toucher le sol.

- ▷ Conduisez prudemment et lentement dans les montées et descentes abruptes (par ex. dans un parking à étages), sur les bordures de trottoirs, les chaussées déformées, les ponts élévateurs, etc.
- ▷ Évitez les rampes abruptes.
- ▷ Tenez compte de la garde au sol réduite lors du dégagement et du remorquage par un véhicule de dépannage.

Conduite sur circuit (par ex. écoles de pilotage, compétitions de clubs sport)

Liquide de frein, plaquettes et disques de frein

Avec le temps, le liquide de frein absorbe l'humidité de l'air. Cet enrichissement en eau diminue le point d'ébullition et peut, en cas de sollicitation à des températures élevées, telles qu'elles peuvent survenir lors de la conduite sur circuit (école de pilotage, compétitions de clubs sport), influencer l'efficacité du freinage.

Le liquide de frein ne doit de ce fait pas avoir plus de 12 mois si vous roulez sur circuit (école de pilotage, compétitions de clubs sport).

- ▷ Veuillez consulter à ce sujet la brochure « Garantie et Entretien ».

L'usure des plaquettes et des disques de frein dépend fortement du mode de conduite et des conditions d'utilisation. Les fortes sollicitations

thermiques telles qu'elles peuvent survenir lors de conduite sur circuit (école de conduite Porsche, compétitions de clubs sport), accélèrent l'usure des composants de freinage.

- ▷ Il convient par conséquent de contrôler visuellement l'état d'usure des plaquettes et disques de frein avant et après des trajets de conduite sur circuit (école de conduite Porsche, compétitions de clubs sport).

Pneumatiques de course

Le montage de pneumatiques de course (par ex. slicks) dans le cadre de compétitions sportives n'est pas homologué par Porsche.

Avec ces pneumatiques de course, il est possible d'atteindre dans les virages des vitesses très élevées. Les accélérations transversales qui en résultent sont alors susceptibles de ne plus garantir l'alimentation suffisante du moteur en huile. C'est la raison pour laquelle Porsche décline toute garantie ou responsabilité pour tout dommage pouvant résulter du non-respect de cette recommandation.

Trajets à l'étranger

Les modèles Porsche ne sont pas tous distribués dans tous les pays. Il peut donc arriver que certaines pièces de rechange ne soient pas disponibles ou que le concessionnaire Porsche ne puisse pas effectuer tous les travaux de réparation.

- ▷ Avant d'effectuer un trajet à l'étranger, veuillez vous informer pour savoir
 - si le véhicule peut être réparé en cas de dommage.
 - si le véhicule doit subir des adaptations techniques.
 - si le carburant disponible est de qualité suffisante.

Pour plus d'informations sur la qualité du carburant :

- ▷ Reportez-vous au chapitre « RAVITAILLEMENT EN CARBURANT » à la page 186.

Sorties d'échappement



AVERTISSEMENT

Sorties d'échappement brûlantes

Les sorties d'échappement sont brûlantes lorsque le moteur tourne et pendant un certain temps après l'arrêt de ce dernier.

- ▷ Gardez une certaine distance de sécurité par rapport aux sorties d'échappement lorsque vous vous tenez à l'arrière du véhicule.
- ▷ Veillez à ce que les enfants ne se brûlent pas au niveau des sorties d'échappement.

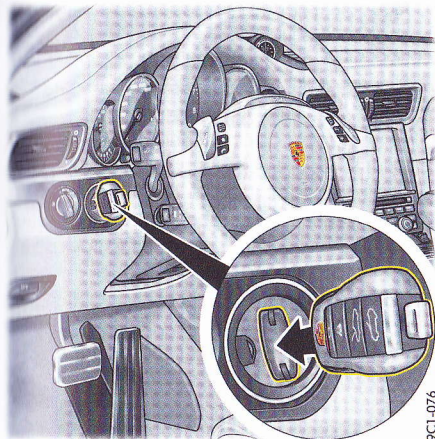

Contacteur d'allumage, verrouillage de direction

La clé de contact s'insère dans le contacteur d'allumage à gauche du volant.

Sur les véhicules équipés de Porsche

Entry & Drive, vous ne devez plus introduire la clé dans le contacteur d'allumage, mais simplement l'avoir avec vous. La clé de contact est remplacée par un module placé dans le contacteur d'allumage et qui reste en place **en permanence** dans celui-ci, sauf en cas de remorquage.

Le contacteur d'allumage présente trois positions pour la clé de contact.

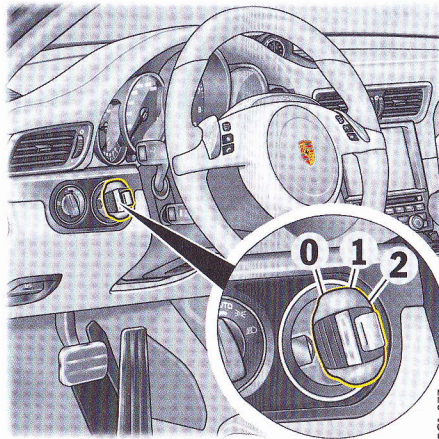

Positions de la clé
0 - Position de base
1 - Contact mis
2 - Démarrage du moteur

i Information

Lorsque la clé de contact est insérée dans le contacteur, la batterie du véhicule se décharge.

Si la batterie est déchargée, vous devez actionner le dispositif de secours pour pouvoir retirer la clé du contacteur d'allumage :

- ▷ Reportez-vous au chapitre « DÉVERROUILLAGE DE SECOURS DU MODULE / DE LA CLÉ DE CONTACT » à la page 14.

Position 0 du contacteur d'allumage – Contact coupé (position de base)

En position **0** du contacteur d'allumage, le moteur est arrêté et le contact est coupé. La clé de contact peut être retirée dans cette position.

Position 1 du contacteur d'allumage – Contact mis

- ▷ Tournez la clé de contact en position **1**.

Tous les consommateurs d'énergie peuvent être mis en marche. Les voyants s'allument dans le combiné d'instruments pour le contrôle des lampes.

Si aucun consommateur électrique n'est activé, pendant les 10 minutes qui suivent la mise du contact, vous devez remettre le contact. Vous devez auparavant tourner la clé de contact dans la position **0** (position de base) **du contacteur d'allumage**.

La clé de contact ne peut pas être retirée lorsque le contact est mis ou que le moteur est démarré. Pour retirer la clé de contact :

- ▷ Arrêtez le véhicule.
- ▷ **Pour les véhicules avec boîte PDK :** sélectionnez la position **P** du levier sélecteur PDK.
- ▷ Coupez le contact.
- ▷ Retirez la clé de contact.

Position 2 du contacteur d'allumage – Démarrage du moteur

- ▷ Tournez la clé de contact ou le module de commande en position **2** du contacteur d'allumage.

La clé de contact ou le module de commande repasse automatiquement de la position **2** à la position **1** une fois le moteur démarré.

Verrouillage de la colonne de direction

Véhicules sans Porsche Entry & Drive

Le retrait de la clé de contact verrouille automatiquement la colonne de direction et son insertion dans le contacteur d'allumage la déverrouille automatiquement.

Véhicules avec Porsche Entry & Drive

L'ouverture de la porte du conducteur ou la fermeture du véhicule, contact coupé, verrouillent automatiquement la colonne de direction.

Elle est automatiquement déverrouillée lors de la désactivation du système d'alarme à l'aide de la clé, lors de l'ouverture de la porte côté conducteur avec Porsche Entry & Drive ou lorsque le contact est mis.

Fonctionnement de secours avec Porsche Entry & Drive

Des perturbations radio entre le véhicule et la clé de contact ou une pile déchargée dans la clé de contact peuvent désactiver la fonction confort du Porsche Entry & Drive.

Dans ce cas, vous pouvez retirer le module du contacteur d'allumage et démarrer le véhicule au moyen de la clé de contact.

Pour plus d'informations sur le retrait du module du contacteur d'allumage :

- ▷ Reportez-vous au chapitre « DÉVERROUILLAGE DE SECOURS DU MODULE / DE LA CLÉ DE CONTACT » à la page 14.

Démarrage et arrêt du moteur

Seule la clé de contact correcte permet de désactiver le système antidémarrage et de démarrer le moteur.

- ▷ Reportez-vous au chapitre « SYSTÈME ANTIDÉMARRAGE » à la page 178.



DANGER

Gaz d'échappement toxiques

Les gaz d'échappement contiennent du monoxyde de carbone ; ce gaz invisible et inodore provoque des intoxications graves, même à faible concentration.

- ▷ Ne démarrez jamais le moteur et ne le laissez jamais tourner dans un local fermé.



AVERTISSEMENT

Risque d'incendie et de brûlures dû aux gaz d'échappement et au système d'échappement brûlants

Les gaz d'échappement et le système d'échappement sont brûlants lorsque le moteur tourne.

- ▷ Ne faites pas tourner le véhicule et ne le gardez pas là où des matériaux inflammables, des feuilles mortes ou de l'herbe sèche par exemple, sont susceptibles d'entrer en contact avec le système d'échappement brûlant.

Pour plus d'informations sur le système d'épuration des gaz d'échappement :

- ▷ Reportez-vous au chapitre « SYSTÈME D'ÉPURATION DES GAZ D'ÉCHAPPEMENT » à la page 185.

Démarrage du véhicule

- ▷ Appuyez sur la pédale de frein.
- ▷ Enfoncez complètement la pédale d'embrayage et maintenez-la ainsi (véhicule à boîte mécanique).

- ▷ Mettez le levier de vitesses au point mort ou le levier sélecteur PDK en position **P** ou **N**.
- ▷ N'appuyez pas sur la pédale d'accélérateur. Le calculateur de gestion moteur prépare le mélange adéquat lors du démarrage.
- ▷ Tournez la clé de contact ou le module de commande (Porsche Entry & Drive) dans la position **2** du contacteur d'allumage. Le processus commence automatiquement et s'arrête quand la clé de contact est placée en position **2** du contacteur d'allumage (démarrage du moteur). La clé ou le module revient automatiquement en position **1** du contacteur d'allumage (contact mis).
- ▷ N'actionnez pas le démarreur plus de 10 secondes environ. En cas de nécessité, répétez l'opération de démarrage après une pause de 10 secondes environ. Vous devez auparavant tourner la clé de contact dans la position **0** (position de base) du contacteur d'allumage. Le premier actionnement du démarreur s'interrompt automatiquement après le démarrage du moteur. Si le moteur ne démarre pas, les processus de démarrage suivants ne seront pas arrêtés automatiquement.
- ▷ Ne faites pas chauffer le moteur du véhicule à l'arrêt. Mettez-vous en route tout de suite. Évitez de rouler à régime élevés ou pleins gaz avant que le moteur n'ait atteint sa température de service.
- ▷ Si la puissance de la batterie est insuffisante, vous pouvez démarrer le moteur au moyen de câbles de démarrage.

Pour plus d'informations sur l'assistance au démarrage :

- ▷ Reportez-vous au chapitre « ALIMENTATION EN COURANT EXTÉRIEUR, ASSISTANCE AU DÉMARRAGE » à la page 220.

i Information

Afin de garantir un bon état de charge de la batterie et ainsi la bonne capacité de démarrage du moteur, vous devez arrêter les consommateurs d'énergie qui ne sont pas indispensables lorsque le contact est mis et que le moteur tourne à des régimes faibles (embouteillages, circulation en ville ou files de voitures).

Arrêt du moteur

- ▷ Ne retirez la clé du contacteur d'allumage que quand le véhicule est à l'arrêt.
- ▷ Ne coupez le contact qu'après l'arrêt complet du véhicule, car l'assistance de direction et de freinage se désactive une fois le moteur arrêté.
- ▷ Lorsque vous quittez le véhicule, retirez **toujours** la clé de contact, serrez le frein de parking électrique et placez le levier sélecteur en position **P** (pour les véhicules à boîte PDK) ou engagez la première vitesse ou la marche arrière (pour les véhicules à boîte mécanique). Sur les véhicules **équipés du Porsche Entry & Drive**, le module reste en place **en permanence** dans le contacteur d'allumage.

Fonction Stop-Start

Lors d'un arrêt, par ex. à un feu de circulation ou dans un embouteillage, le moteur s'arrête automatiquement. De cette façon, la fonction Stop-Start contribue à économiser du carburant. Le contact reste actif même pendant l'arrêt automatique du moteur. Par conséquent, toutes les fonctions restent opérationnelles.

Conditions nécessaires à l'arrêt automatique du moteur

- Fonction Stop-Start activée.
- Capot moteur fermé.
- Conducteur détecté : ceinture de sécurité du conducteur enclenchée et porte côté conducteur fermée.
- Levier sélecteur PDK en position **D**, **N** ou **P**, ou rapport de levier de vitesses engagé **1** ou **2**, ou bien levier de vitesses de boîte mécanique au **point mort**. La pédale d'embrayage ne doit pas être enfoncée.
- Moteur, boîte de vitesses et batterie à température de service.
- Le véhicule a roulé au moins 1,5 seconde à plus de 2 km/h environ depuis l'arrêt automatique précédent.

Arrêt du moteur

La fonction Stop-Start coupe le moteur dès que le véhicule s'immobilise :

Véhicules avec boîte PDK :

1. Amenez le véhicule à l'arrêt total en appuyant sur la pédale de frein.
2. Continuez d'appuyer sur la pédale de frein.
ou
Sélectionnez la position **P** du levier sélecteur PDK.

Véhicules avec boîte mécanique :

1. Amenez le véhicule à l'arrêt total en appuyant sur la pédale de frein.
2. Le moteur s'arrête quand le levier de vitesses est mis au **point mort** et que la pédale d'embrayage n'est **plus** enfoncée.

Démarrage du moteur

La fonction Stop-Start démarre le moteur :

Véhicules avec boîte PDK :

- ▷ En position **D**, **N** du levier sélecteur PDK ou avec le levier de vitesses engagé dans le rapport **1** ou **2**
Relâchez la pédale de frein.

ou

Appuyez sur la pédale d'accélérateur.

ou

Sélectionnez la position **R** du levier sélecteur PDK.

▷ Véhicules avec boîte mécanique :

- ▷ Enfoncez à fond la pédale d'embrayage et engagez une vitesse à partir du point mort. Vous pouvez alors prendre la route normalement.

i Information

Dans certains cas, le moteur démarre de lui-même, par ex. quand le véhicule roule, pour maintenir le confort de climatisation ou en cas de baisse de la pression des freins.

Démarrage manuel du moteur après avoir quitté le véhicule

Si, après un arrêt automatique du moteur, vous détachez la ceinture de sécurité du conducteur ou vous ouvrez la porte du conducteur, le moteur ne redémarre **pas** automatiquement.

Si vous relâchez la pédale de frein, vous devez également démarrer le moteur manuellement.

Le message « Démarrer moteur manuellement » s'affiche à l'écran multifonction du combiné d'instruments.

- ▷ Reportez-vous au chapitre « RÉCAPITULATIF DES MESSAGES D'AVERTISSEMENT ET D'INFORMATION » à la page 112.

Conditions d'exception à la fonction Stop-Start

La fonction Stop-Start n'est **pas** disponible, par ex. :

- quand le mode Sport est activé.
- quand le PSM est désactivé.
- en mode de stationnement.
- quand la climatisation est en mode A/C MAX.
- quand la fonction de dégivrage du pare-brise est activée.
- à des altitudes supérieures à env. 3 000 mètres.
- en cas de passage d'un rapport sans actionner l'embrayage après une coupure automatique du moteur.

La fonction Stop-Start est restreinte, par ex. :

- lorsqu'une forte puissance est demandée au niveau de la climatisation, du chauffage de l'habitacle en raison de températures au sol très basses.
- quand le niveau de charge de la batterie est faible.
- quand le véhicule est dans une montée ou une descente.
- pendant les processus de contrôle internes au véhicule, par ex. le diagnostic automatique du véhicule.
- si la température extérieure ou la température de la batterie est trop basse.



Information

Si l'une de ces situations survient après un arrêt automatique du moteur, il est possible que le moteur redémarre automatiquement.

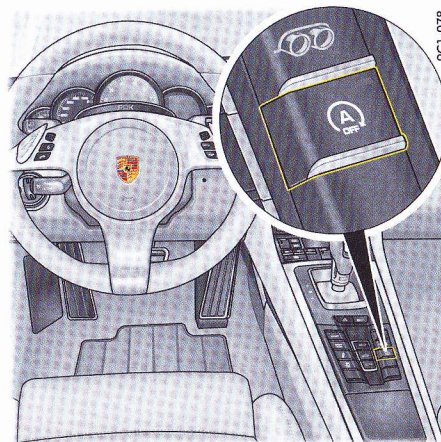

Activation et désactivation de la fonction Stop-Start et du mode roue libre

Arrêt

- ▷ Appuyez sur le bouton . Le voyant de contrôle du bouton s'allume. L'arrêt automatique du moteur et le mode roue libre sont désactivés.

Marche

- ▷ Appuyez sur le bouton . Le voyant de contrôle du bouton s'éteint. Le moteur est coupé automatiquement lorsque le véhicule est immobile et le mode roue libre est activé.
- ▷ Reportez-vous au chapitre « CONDUITE EN MODE ROUE LIBRE » à la page 138.

Indicateur de la fonction Stop-Start



Arrêt automatique du moteur et capacité de redémarrage

Si le moteur a été arrêté par la fonction Stop-Start et que la présence du conducteur dans le véhicule est détectée (ceinture de sécurité du conducteur enclenchée et porte côté conducteur fermée), le voyant de contrôle s'allume en vert à l'écran multifonction du combiné d'instruments.



Incapacité d'arrêt du moteur ou de redémarrage

Si le moteur ne peut pas être coupé automatiquement ou si la présence d'un conducteur dans le véhicule n'est pas détectée (ceinture de sécurité du conducteur désenclenchée ou porte côté conducteur ouverte) après un arrêt automatique, le voyant de contrôle s'allume en jaune à l'écran multifonction du combiné d'instruments.

Le système Stop-Start a détecté que :

- au moins une condition à l'arrêt automatique du moteur n'est pas remplie.

ou

- au moins une condition d'exception à la fonction Stop-Start est satisfaite.
- ▷ Reportez-vous au chapitre « CONDITIONS NÉCESSAIRES À L'ARRÊT AUTOMATIQUE DU MOTEUR » à la page 127.
- ▷ Reportez-vous au chapitre « CONDITIONS D'EXCEPTION À LA FONCTION STOP-START » à la page 128.

i Information

Si le voyant de contrôle reste allumé en jaune à l'écran multifonction tandis que le véhicule est à l'arrêt et si vous constatez que, régulièrement, le moteur ne s'arrête pas automatiquement alors que le véhicule est immobile et que les conditions nécessaires à la fonction sont remplies, faites vérifier le système Stop-Start lors de votre prochain passage en atelier.

Signalisation des anomalies

En cas de dysfonctionnement, le message d'avertissement « Mode démarrage/arrêt désactivé » s'affiche à l'écran multifonction du combiné d'instruments.

- ▷ Faites réparer ce défaut dans un atelier spécialisé.

Nous vous recommandons de faire exécuter ces opérations par un concessionnaire Porsche, car celui-ci dispose du personnel d'atelier formé tout spécialement ainsi que des pièces détachées et outils nécessaires.

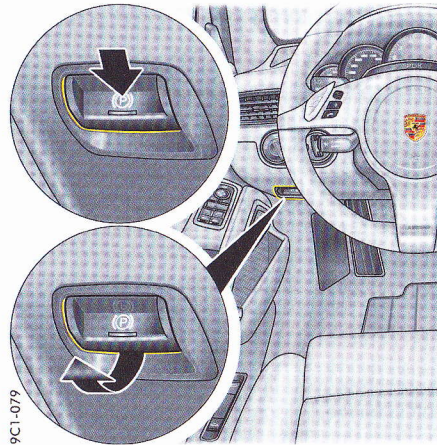

Frein de parking électrique

Le frein de parking électrique agit sur les roues arrière et sert à assurer le véhicule à l'arrêt.

Serrage du frein de parking

- ▷ Appuyez sur le commutateur (P).
Le voyant de contrôle des freins s'allume dans le combiné d'instruments.

Pour plus d'informations sur les voyants de contrôle et d'avertissement du combiné d'instruments :

- ▷ Reportez-vous au chapitre « COMBINÉ D'INSTRUMENTS » à la page 76.

Desserrage du frein de parking

Vous ne pouvez desserrer le frein de parking électrique qu'après avoir mis le contact.

1. Appuyez sur la pédale de frein.
2. Tirez le commutateur (P).
Le voyant de contrôle des freins s'éteint dans le combiné d'instruments.

Desserrage automatique du frein de parking électrique en cas de détection d'une intention de démarrage

Lorsque le moteur tourne, que la porte côté conducteur est fermée et que la ceinture de sécurité du conducteur est enclenchée, vous pouvez commencer à rouler normalement même si le frein de parking électrique est activé. Le frein de parking électrique détecte votre intention de prendre la route et se desserre automatiquement.

Le voyant de contrôle s'éteint dans le combiné d'instruments.

Si la porte côté conducteur n'est pas fermée ou que vous n'avez pas enclenché la ceinture de sécurité du conducteur, le frein de parking électrique ne se desserre pas automatiquement lorsque vous tentez de prendre la route.

Le message « Désactiver le frein de parking » s'affiche à l'écran multifonction du combiné d'instruments. Le voyant de contrôle des freins du combiné d'instruments et celui du commutateur (P) clignotent.

Pour plus d'informations sur les messages d'avertissement de l'écran multifonction :

- ▷ Reportez-vous au chapitre « RÉCAPITULATIF DES MESSAGES D'AVERTISSEMENT ET D'INFORMATION » à la page 112.

Fonction freinage d'urgence

En cas de panne de la commande de frein habituelle, le frein de parking électrique peut intervenir pour ralentir très fortement le véhicule et l'immobiliser.

- ▷ Appuyez sur le commutateur (P) et maintenez-le ainsi.

Le voyant de contrôle des freins du combiné d'instruments et celui du commutateur (P) clignotent.

La fonction de freinage d'urgence se désactive lorsque vous relâchez le commutateur.

AVERTISSEMENT Forte décélération

Le freinage d'urgence intervient avec une très forte puissance de freinage. Les véhicules qui vous suivent risquent d'être mis en danger et vous risquez de perdre le contrôle de votre véhicule.

- ▷ N'utilisez la fonction de freinage d'urgence qu'en cas d'extrême nécessité.
- ▷ Ne l'utilisez pas pour freiner le véhicule dans le cadre d'un freinage normal.

Voyant de contrôle

S'il s'avère impossible de serrer complètement le frein de parking électrique alors que le véhicule est à l'arrêt, le voyant de contrôle des freins du combiné d'instruments clignote.

Pour plus d'informations sur les messages d'avertissement de l'écran multifonction :

- ▷ Reportez-vous au chapitre « RÉCAPITULATIF DES MESSAGES D'AVERTISSEMENT ET D'INFORMATION » à la page 112.

Pédale de frein

AVERTISSEMENT Pédales bloquées

Des tapis de sol ou des objets inappropriés ou mal fixés peuvent réduire la course de la pédale ou gêner l'actionnement de la pédale.

- ▷ La course de la pédale ne doit pas être entravée par le tapis de sol ou par tout autre objet. Vous trouverez chez votre concessionnaire Porsche des tapis antidérapants de taille appropriée.

AVERTISSEMENT Absence d'assistance au freinage

Le servofrein n'est opérationnel que lorsque le moteur tourne. Lorsque le moteur est arrêté ou en cas de dysfonctionnement du servofrein, vous devez exercer un effort beaucoup plus important sur la pédale de frein pour freiner le véhicule.

- ▷ Les véhicules dont les freins sont défectueux ne doivent pas être remorqués.

Pour plus d'informations sur le remorquage :

- ▷ Reportez-vous au chapitre « REMORQUAGE » à la page 225.

AVERTISSEMENT Pellicule d'eau sur le disque de frein

En cas de fortes pluies, de flaques d'eau importantes ou après le lavage, il se peut que le véhicule réagisse avec un léger retard au freinage, qui exige une pression plus prononcée sur la pédale.

- ▷ Prévoyez une distance de sécurité plus importante par rapport au véhicule qui vous précède ou faites « sécher » les freins par intermittence (freinages brefs). Veuillez impérativement à ne pas gêner les véhicules qui vous suivent.

AVERTISSEMENT Efficacité du freinage réduite

Si vous conduisez de manière prolongée sur des routes salées, une couche peut se former sur les disques et plaquettes de freins, réduisant ainsi considérablement le coefficient de frottement et l'efficacité de freinage.

Après une immobilisation prolongée du véhicule, il est inévitable que les disques de frein présentent un phénomène de corrosion, malgré l'utilisation de fonte grise alliée, et qu'ils aient alors tendance à « brouter ».

Le degré de corrosion et ses répercussions dépendent de la durée d'immobilisation, de l'utilisation plus ou moins intensive des sels d'épandage en hiver ainsi que des détergents utilisés dans les installations de lavage automatiques (sauf pour les véhicules équipés de disques de frein en céramique PCCB).

- ▷ Afin d'éviter la corrosion des disques de frein, faites « sécher » les freins (freinages brefs) avant de garer le véhicule (sauf sur les véhicules équipés de disques de frein en céramique PCCB).
- ▷ Si vous constatez une diminution notable du confort de freinage, nous vous recommandons de faire vérifier vos freins. Consultez un atelier spécialisé. Nous vous recommandons de faire exécuter ces opérations par un concessionnaire Porsche, car celui-ci dispose du personnel d'atelier formé tout spécialement ainsi que des pièces détachées et outils nécessaires.

- ▷ Rétrogradez en temps voulu (action du frein moteur) dans les descentes afin de ménager le système de freinage.
Si l'action du frein moteur s'avère insuffisante dans des descentes importantes, actionnez la pédale de frein par intermittence. Un freinage continu entraîne la surchauffe des freins, ce qui diminue la puissance de freinage.

Pour plus d'informations sur le liquide de frein et le contrôle du niveau de liquide :

- ▷ Reportez-vous au chapitre « LIQUIDE DE FREIN » à la page 199.

Plaquettes et disques de freins

L'usure des plaquettes ou des disques de freins dépend fortement de votre mode de conduite et des conditions d'utilisation et ne peut donc pas être exprimée de façon générale en termes de kilométrage.

Le système de freinage hautes performances offre un freinage optimal quelles que soient la vitesse et la température.

En fonction de la vitesse, de la puissance de freinage et des conditions ambiantes (par ex. température, humidité de l'air), un grincement des freins peut par conséquent se produire.

Message d'avertissement

Si les plaquettes de frein atteignent leur limite d'usure, un message d'avertissement s'affiche à l'écran multifonction du combiné d'instruments.

Pour plus d'informations sur les messages d'avertissement de l'écran multifonction :

- ▷ Reportez-vous au chapitre « RÉCAPITULATIF DES MESSAGES D'AVERTISSEMENT ET D'INFORMATION » à la page 112.

- ▷ Faites remplacer les plaquettes de frein sans tarder.
Consultez un atelier spécialisé. Nous vous recommandons de faire exécuter ces opérations par un concessionnaire Porsche, car celui-ci dispose du personnel d'atelier formé tout spécialement ainsi que des pièces détachées et outils nécessaires.

Porsche Ceramic Composite Brake (PCCB)

Le système de freinage hautes performances offre un freinage optimal quelles que soient la vitesse et la température.

En fonction de la vitesse, de la puissance de freinage et des conditions ambiantes (par ex. température, humidité de l'air), il est donc possible que vous constatiez un grincement des freins.

L'usure des différents composants du système de freinage, notamment les plaquettes ou les disques, dépend fortement de votre mode de conduite et des conditions d'utilisation et ne peut donc pas être exprimée de façon générale en termes de kilométrage.

Les valeurs communiquées par Porsche se réfèrent à un fonctionnement normal et adapté à la circulation sur route. L'usure augmente sensiblement si vous utilisez le véhicule sur circuit ou en conduite sportive.

Veuillez vous renseigner auprès de votre concessionnaire Porsche pour connaître les directives actuellement en vigueur en ce qui concerne l'utilisation de votre véhicule.

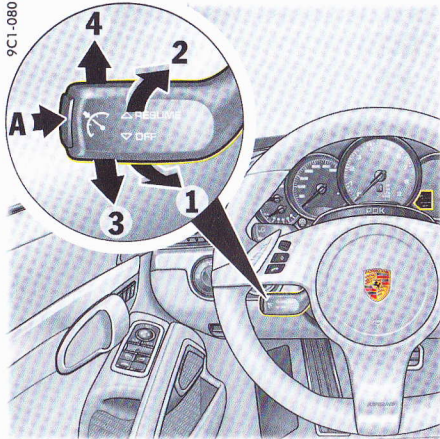

- A** - Activation / Désactivation du Tempostat
- 1** - Détermination / Augmentation de la vitesse de régulation
- 2** - Réduction de la vitesse de régulation
- 3** - Interruption (OFF)
- 4** - Reprise (RESUME)

Tempostat

Le Tempostat vous permet de garder constante une vitesse située dans la plage d'env. 30 à 240 km/h sans avoir à appuyer sur la pédale d'accélérateur. Le Tempostat est commandé par le levier situé en bas, à gauche du volant de direction.

Véhicules avec PDK

Des rétrogradages sont opérés afin de mieux respecter la vitesse sélectionnée (en particulier dans les descentes).

⚠ AVERTISSEMENT

Conditions de circulation dangereuses et état de la chaussée défavorable

- Si la situation ne permet pas de rouler en sécurité en maintenant une distance suffisante et une vitesse constante, l'utilisation du Tempostat risque d'entraîner des accidents.
- ▷ N'utilisez pas le Tempostat en présence de trafic dense, de virages serrés ou de chaussées en mauvais état (conditions hivernales, chaussées mouillées, chaussées avec différents revêtements par exemple).

Activation du Tempostat

- ▷ Appuyez sur le bouton **A** du levier de commande.



Activation du Tempostat

Le symbole gris de l'écran multifonction du combiné d'instruments indique que le Tempostat est activé.

Maintien et enregistrement de la vitesse

1. Appuyez sur la pédale d'accélérateur jusqu'à atteindre la vitesse de régulation.
2. Poussez brièvement le levier de commande du volant vers l'avant (position **1**). Votre vitesse actuelle est alors automatiquement mémorisée comme étant la vitesse à laquelle vous souhaitez rouler.



Vitesse de régulation

La vitesse de régulation mémorisée s'affiche sous le symbole Tempostat, maintenant de couleur orange.

Accélération (par ex. dépasser un véhicule)

Variante 1

- ▷ Augmentez la vitesse de votre véhicule, comme d'habitude en appuyant sur la pédale d'accélérateur. Dès que vous retirez le pied de l'accélérateur, la valeur enregistrée précédemment est rétablie.

Variante 2

- ▷ Poussez brièvement le levier de commande du volant vers l'avant (position **1**). La vitesse de régulation augmente par incréments de 1 km/h.

ou

Poussez longuement le levier de commande du volant vers l'avant (position **1**). La vitesse de régulation augmente par incréments de 10 km/h.

Cette nouvelle vitesse de régulation est affichée à l'écran multifonction du combiné d'instruments.

Réduction de la vitesse

- ▷ Tirez brièvement le levier de commande vers le volant (position **2**). La vitesse de régulation diminue par incréments de 1 km/h.

ou

Tirez longuement le levier de commande vers le volant (position **2**). La vitesse de régulation diminue par incréments de 10 km/h.

Cette nouvelle vitesse de régulation est affichée à l'écran multifonction du combiné d'instruments.

Véhicules avec PDK

Des rétrogradages sont opérés afin de mieux respecter la vitesse sélectionnée (en particulier dans les descentes).

Interruption du fonctionnement du Tempostat – OFF

La vitesse adoptée avant l'interruption du Tempostat est gardée en mémoire et reprise lorsque vous actionnez le levier de commande.

- ▷ Reportez-vous au chapitre « REPRISE DE LA VITESSE MÉMORISÉE – RESUME » à la page 133.
- ▷ Abaissez le levier de commande (position **3**),
ou
Actionnez la pédale de frein ou d'embrayage
ou mettez le levier sélecteur PDK en position **N**.

Pour plus d'informations sur l'utilisation de la boîte PDK :

- ▷ Reportez-vous au chapitre « BOÎTE DE VITESSES PORSCHE DOPPELKUPPLUNG (PDK) » à la page 135.

Le fonctionnement du Tempostat s'interrompt automatiquement :

- lorsque vous dépassez la vitesse déterminée d'env. 25 km/h pendant plus de 20 secondes.
- lorsque vous dépassez la vitesse déterminée d'env. 60 km/h pendant plus de 60 secondes (par ex. montées).
- lorsque le Porsche Stability Management (PSM) fonctionne en régulation pendant plus de 0,5 seconde.

Reprise de la vitesse mémorisée – RESUME

- ▷ Relevez le levier de commande (position **4**).
Le Tempostat augmente / diminue la vitesse du véhicule de manière à atteindre la vitesse mémorisée.



Information

Vous ne devez rappeler la vitesse mémorisée que si le trafic routier et l'état de la chaussée le permettent.

Désactivation du Tempostat

- ▷ Appuyez sur le bouton **A** du levier de commande.
Le contenu de la mémoire s'efface et le voyant d'activation du Tempostat s'éteint.

La vitesse mémorisée s'efface si le contact est coupé après l'arrêt du véhicule.



Information

Dans les montées ou les descentes, il est possible que la vitesse mémorisée par le Tempostat ne puisse pas toujours être maintenue.

- ▷ Vous devez alors rétrograder pour que l'efficacité du frein moteur reste suffisante et le régime moteur favorable.

Téléphones mobiles et CB

- ▷ Avant la mise en service d'un téléphone, lisez soigneusement la notice d'utilisation fournie par le fabricant de l'appareil.
- ▷ Veuillez respecter les différentes législations nationales relatives à l'utilisation d'un téléphone en conduisant.



AVERTISSEMENT

Perte possible du contrôle du véhicule

Vous risquez de ne plus être attentif aux événements extérieurs si vous utilisez un téléphone mobile en conduisant. Ceci peut conduire à la perte de contrôle du véhicule.

- ▷ Pour des raisons liées à la sécurité routière, téléphonez uniquement avec le dispositif mains libres.

Systèmes de communication Porsche PCM et CDR

- ▷ Veuillez consulter la notice fournie avec les systèmes de communication Porsche avant leur mise en service.

Qualité de réception

Les conditions de réception du système de communication Porsche PCM ou CDR varient constamment lorsque vous roulez. Les perturbations provoquées par les immeubles, les reliefs du paysage et les intempéries sont inévitables. La réception en FM stéréo est particulièrement sujette aux perturbations qu'occasionnent ces conditions de réception variables. Il est recommandé de confier l'installation d'accessoires électroniques supplémentaires uniquement à un atelier spécialisé. Les accessoires non testés et non homologués par Porsche sont susceptibles de perturber la réception radio.

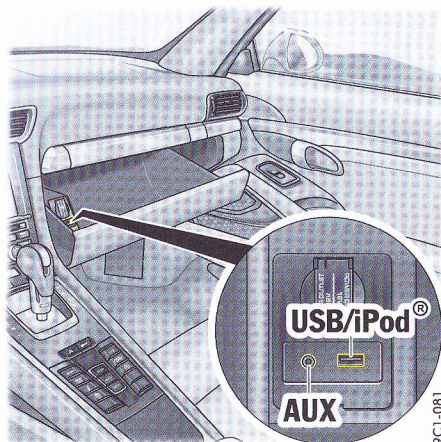

USB / iPod® et AUX

Les interfaces USB / iPod® et AUX se trouvent dans la boîte à gants.

- ▷ Reportez-vous au chapitre « SOURCE AUDIO EXTERNE » dans la notice séparée du PCM.



Information

Ne laissez aucun iPod®, aucune clé USB ni aucune source audio externe pendant une période prolongée à l'intérieur du véhicule car les conditions ambiantes (changements de température, humidité de l'air) peuvent y être extrêmes.

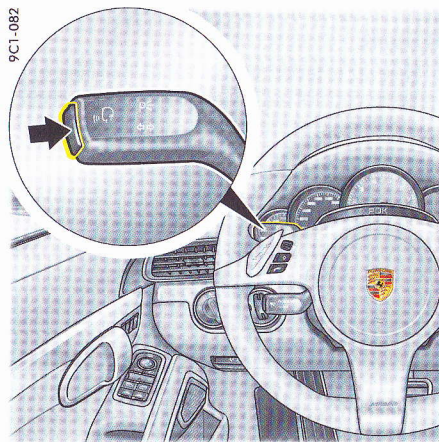

Commande vocale

La commande vocale permet de commander le Porsche Communication Management (PCM) en prononçant des ordres.

- ▷ Reportez-vous au chapitre « COMMANDE VOCALE » dans la notice séparée du PCM.

Activation de la commande vocale

- ▷ Appuyez sur le bouton . Un signal sonore retentit et l'écran multifonction du combiné d'instruments affiche une aide relative aux cinq principales commandes vocales. Vous pouvez dire la commande à exécuter.

Pour plus d'informations sur l'activation et la désactivation des textes d'aide dans l'écran multifonction :

- ▷ Reportez-vous au chapitre « AFFICHAGE DES INFORMATIONS PCM SUR L'ÉCRAN MULTIFONCTION » à la page 103.

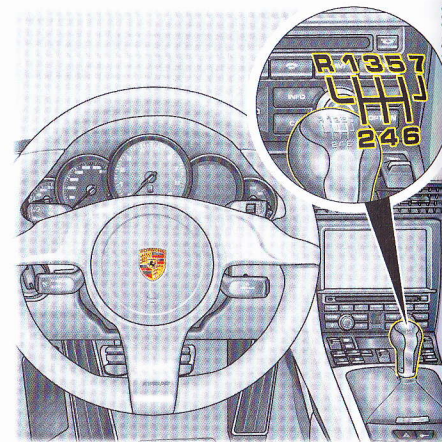

Boîte de vitesses mécanique, embrayage



AVERTISSEMENT

Pédales bloquées

Des tapis de sol ou des objets inappropriés ou mal fixés peuvent réduire la course de la pédale ou gêner l'actionnement de la pédale.

- ▷ La course de la pédale ne doit pas être entravée par le tapis de sol ou par tout autre objet. Vous trouverez chez votre concessionnaire Porsche des tapis antidérapants de taille appropriée.

La grille du levier de vitesses vous indique la position des différents rapports.

- ▷ Lorsque vous passez un rapport, veillez toujours à enfoncer à fond la pédale d'embrayage et à bien enclencher le rapport.

i Information

Le 7ème rapport ne peut être engagé que si le 5ème ou le 6ème rapport a été engagé auparavant. Un blocage empêche par exemple de passer directement du 4ème rapport au 7ème.

- ▷ Vous ne devez passer la marche arrière que lorsque le véhicule est à l'arrêt. Vous pouvez engager la marche arrière en déplaçant le levier de vitesses vers la gauche et en dépassant le blocage.
- ▷ Engagez toujours le rapport inférieur voulu pour rouler en côte et en descente. La puissance et le frein moteur sont ainsi exploités au maximum.

Quand le contact est mis, les feux de recul s'allument lorsque vous passez la marche arrière.

Recommandation de passage au rapport supérieur pour une conduite économique

Le voyant de passage au rapport supérieur **A** intégré au compte-tours, à côté du compteur de vitesse numérique, vous permet de conduire de manière plus économique et de réduire votre consommation de carburant.

En fonction du rapport choisi, du régime moteur et de la position de l'accélérateur, le voyant de passage au rapport supérieur recommande de changer de rapport.

Le voyant de passage au rapport supérieur n'est actif que lorsque le mode « Sport » ou « Sport Plus » n'est pas activé.

- ▷ Passez le rapport immédiatement supérieur lorsque le voyant de passage au rapport supérieur s'allume.

9C1-164

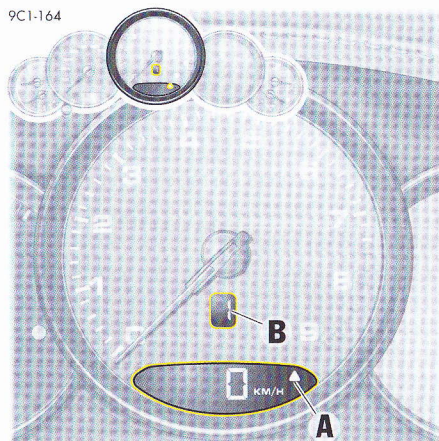

Affichage du rapport engagé

L'affichage du rapport engagé **B** dans le compte-tours indique quel rapport est engagé.

Régime moteur maximum

- ▷ Vous devez passer le rapport supérieur ou relâcher l'accélérateur avant d'avoir atteint le repère rouge sur l'échelle graduée du compte-tours.

En accélération, l'alimentation en carburant est coupée lorsque vous atteignez la zone rouge.

AVIS

Risque d'endommagement du moteur (surrégime) en cas de passage au rapport inférieur.

- ▷ Attention à ne pas dépasser le régime moteur maximum en rétrogradant.

Boîte de vitesses Porsche Doppelkupplung (PDK)

La boîte de vitesses Porsche Doppelkupplung (PDK) est une boîte à sept rapports dotée d'un mode « automatique » et d'un mode « manuel ».

En **mode automatique** (levier sélecteur en position **D**), le changement de rapport est automatique.

Les touches de passage de rapport au niveau du volant vous permettent de passer temporairement du mode automatique au mode manuel.

En **mode manuel** (levier sélecteur en position **M**), le changement de rapport se fait par l'intermédiaire des touches ou des palettes au volant ou du levier sélecteur PDK.

Lorsque vous roulez, vous pouvez sans restriction commuter entre les positions **D** et **M**.

- ▷ Attention à ne pas actionner involontairement les touches de passage de rapport du volant en mode automatique ou manuel et de déclencher ainsi des erreurs de sélection.

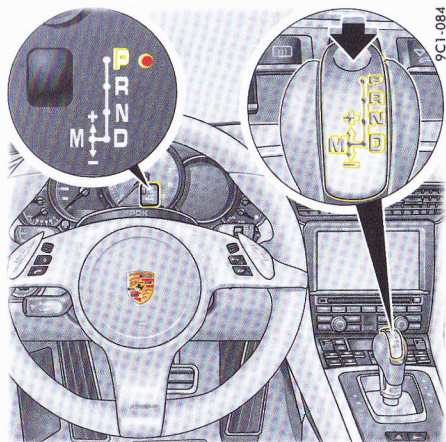

Changement de position du levier sélecteur

Lorsque le contact est coupé, le levier sélecteur est bloqué en position **P**.

Lorsque le contact est mis, vous ne pouvez déplacer le levier sélecteur depuis les positions **P** et **N** qu'en appuyant sur la touche de déverrouillage et sur la pédale de frein.

Touche de déverrouillage

La touche de déverrouillage sur le levier sélecteur (**flèche**) évite les erreurs de sélection.

Pour engager les positions **R** ou **P**, vous devez appuyer sur la touche de déverrouillage.

Démarrage du moteur

Vous ne pouvez démarrer le moteur que si vous appuyez sur la pédale de frein et positionnez le levier sélecteur en position **P** ou **N**.

Démarrage du véhicule

- ▷ Pour prendre la route, passez le rapport de boîte voulu (**D**, **M** ou **R**) uniquement quand le moteur tourne au ralenti et actionnez la pédale de frein.
- ▷ Le véhicule ne restant pas immobile lorsqu'un rapport est engagé, ne relâchez la pédale de frein qu'au moment de démarrer.

Démarrage en côte

L'assistance au démarrage en côte vous aide à démarrer dans les montées. Pendant que vous relâchez la pédale de frein pour appuyer sur l'accélérateur, le véhicule est maintenu brièvement dans la pente, afin de vous permettre de démarrer directement une fois le frein relâché.

- ▷ Reportez-vous au chapitre « FONCTION HOLD : ASSISTANCE AU DÉMARRAGE EN CÔTE, GESTION DE POSITION ARRÊTÉE » à la page 146.

Arrêts

- ▷ Pour un bref arrêt (par ex. à un feu rouge), le levier sélecteur peut rester en position de conduite, le véhicule étant maintenu à l'arrêt par la pédale de frein.
- ▷ En côte, ne retenez pas le véhicule en appuyant sur l'accélérateur : utilisez la pédale de frein ou le frein de parking électrique.
- ▷ Avant de quitter le véhicule, serrez toujours le frein de parking électrique et placez le levier sélecteur en position **P**.

Manœuvres de stationnement

- ▷ N'accélérez que très peu !
- ▷ Pour vous garer ou faire un créneau dans un espace étroit, dosez la vitesse de manœuvre en utilisant la pédale de frein.

9C1-166

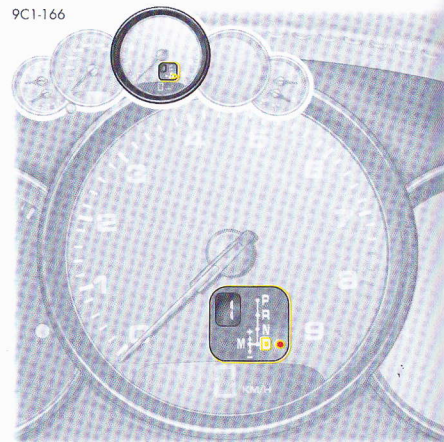

Affichage de la position du levier sélecteur et du rapport engagé

Lorsque le moteur tourne, la position du levier sélecteur et le rapport engagé s'affichent.

Si le levier sélecteur se trouve entre deux positions

Conséquences :

- La position de levier sélecteur correspondante clignote dans le combiné d'instruments **et** l'écran multifonction affiche le message « Actionner le frein ! » ou « Levier sélecteur non enclenché ».

Mesure à prendre :

- ▷ Actionnez la pédale de frein et engagez correctement le levier sélecteur.

Si, par mégarde (en raison d'un défaut ou d'une fausse manœuvre), vous faites passer le levier sélecteur de la position **P** ou **N** vers un rapport sans actionner le frein, ce rapport « clignote » et la transmission de puissance n'est pas générée.

▷ Pour démarrer, actionnez le frein et passez de nouveau le levier sélecteur de la position **P** ou **N** à la position du rapport souhaité.

La position de levier sélecteur **R** ou **D** clignote dans le combiné d'instruments

Il n'y a pas de transmission de puissance.

Conséquences :

- Le levier sélecteur a été engagé sans actionner la pédale de frein.
- Le levier sélecteur a été engagé en position **R** au-delà de la vitesse limite admise.

Mesure à prendre :

- ▷ Appuyez sur la pédale de frein et faites passer de nouveau le levier sélecteur de la position **P** ou **N** au rapport voulu.
- En cas de défaillance de la marche arrière :
- ▷ Reportez-vous au chapitre « PROGRAMME DE CONDUITE RESTREINT » à la page 141.

Défaillance de l'affichage de levier sélecteur dans le combiné d'instruments



Fonctionnement de secours boîte de vitesses

L'avertissement « Fonctionnement de secours boîte de vitesses » s'affiche sur l'ordinateur de bord.

Conséquence :

- Le combiné d'instruments n'affiche plus la position du levier sélecteur.
- vous ne pouvez conduire le véhicule que jusqu'à son immobilisation totale.

Mesure à prendre :

- ▷ Vous ne pouvez pas repartir. Arrêtez immédiatement le véhicule à un emplacement approprié. Faites réparer ce défaut par un atelier spécialisé. Si le véhicule doit être remorqué :
Reportez-vous au chapitre « REMORQUAGE » à la page 226.

En cas de défaut de la boîte de vitesses :

- L'écran multifonction affiche l'avertissement « Fonctionnement de secours boîte de vitesses » ou « Température de boîte de vitesse trop élevée ».
- ▷ Reportez-vous au chapitre « PROGRAMME DE CONDUITE RESTREINT » à la page 141.
 - ▷ Faites réparer ce défaut sans tarder.
- Consultez un atelier spécialisé. Nous vous recommandons de faire exécuter ces opérations par un concessionnaire Porsche, car celui-ci dispose du personnel d'atelier formé tout spécialement ainsi que des pièces détachées et outils nécessaires.

Positions du levier sélecteur

P – Verrouillage de parking

- ▷ N'enclenchez le verrouillage de parking que lorsque le véhicule est à l'arrêt.
Si la position de levier sélecteur **P** clignote dans le combiné d'instruments, le verrouillage de parking n'est pas enclenché. Le véhicule risque de rouler.
Repassez le levier sélecteur de la position **R** à **P**.
- ▷ Enclenchez le verrouillage de parking après avoir activé le frein de parking électrique.
Si la position de levier sélecteur **P** clignote dans le combiné d'instruments, le verrouillage de parking n'est pas enclenché. Le véhicule risque de rouler.
Repassez le levier sélecteur de la position **R** à **P**.

Véhicules sans Porsche Entry & Drive :

La **clé de contact** ne peut être retirée que quand le levier sélecteur est en position **P**.

R – Marche arrière

- ▷ Ne passez ce rapport que lorsque le véhicule est arrêté et freiné.

N – Neutre (point mort)

La position **N** doit être sélectionnée, par exemple, en cas de remorquage du véhicule ou dans les tunnels de lavage.

- ▷ Pour prendre la route, passez le rapport de boîte voulu (**D**, **M** ou **R**) uniquement quand le moteur tourne au ralenti et actionnez la pédale de frein.

D – Mode automatique

Sélectionnez la position **D** pour la conduite « normale ». Le passage des différents rapports s'effectue automatiquement en fonction de la position de la pédale d'accélérateur et de la vitesse. Selon le type de conduite (économique, confortable à sportif) et la résistance de roulement (par ex. conduite en montagne), le point de passage des rapports se déplace vers un régime plus élevé ou plus faible.

La plage caractéristique de passage de rapport est influencée par la position de la pédale d'accélérateur, la vitesse du véhicule, le régime moteur, les accélérations longitudinales et transversales ainsi que le profil de la route.

Un passage inopiné du rapport supérieur, par exemple avant les virages, est évité si vous relâchez rapidement la pédale d'accélérateur.

Dans les virages, le rapport supérieur n'est passé qu'une fois la limite de régime admissible atteinte, en fonction de l'accélération transversale.

Au cours du freinage, la boîte PDK rétrograde plus tôt en fonction de l'intensité de la décélération.

Si ensuite un virage est à négocier, le rapport approprié est enclenché dès le freinage à l'abord du virage. Le virage est pris avec le rapport approprié. Il n'est pas nécessaire de rétrograder lorsque vous accélérerez à la sortie du virage.

En mode de conduite sportive, une simple pression sur la pédale de frein entraîne un rétrogradage. Cela renforce ainsi encore la conduite dynamique. Si vous appuyez rapidement sur la pédale d'accélérateur, la boîte PDK bascule temporairement dans la plage caractéristique de la conduite sportive, c'est-à-dire que les passages se font aux régimes les plus élevés. La boîte de vitesses rétrograde immédiatement en conséquence d'un ou de deux rapports (rétrogradage actif).

À vitesse très élevée, le 7ème rapport n'est plus engagé.

Vous pouvez toutefois l'engager manuellement si besoin est.

Si le PSM est en régulation, les passages au rapport supérieur et les rétrogradages sont évités autant que possible. Si le PSM est désactivé et que les roues patinent fortement, les passages au rapport supérieur sont évités jusqu'à ce que le patinage ait disparu.

Conduite en mode roue libre

Le mode roue libre associé à une conduite souple (en anticipant) permet d'économiser du carburant. Le véhicule roule alors avec le moteur débrayé et au régime de ralenti sans frein moteur.

Conditions nécessaires au mode roue libre automatique

- Conduite avec le levier sélecteur en position **D**
 - Mode roue libre activé.
Voyant de contrôle du bouton  éteint.
 - Mode Sport ou Sport Plus désactivé
 - PSM actif
 - Tempostat désactivé
 - Moteur, boîte de vitesses et batterie à température de service
 - Mode de conduite calme / économique
 - Montées ou descentes faibles
- ▷ Retirez lentement le pied de la pédale d'accélérateur.

Le moteur est débrayé et tourne au régime de ralenti. Le véhicule roule sans frein moteur. Le mode roue libre se reconnaît au régime de ralenti indiqué par le compte-tours.



Information

Si le mode de conduite est sportif ou si la pédale d'accélérateur est relâchée rapidement, le mode roue libre est bloqué afin de pouvoir utiliser au mieux le frein moteur. De même, le mode roue libre n'est pas disponible dans les fortes montées car dans ces conditions les phases de roue libres seraient très courtes et l'économie de carburant négligeable. Dans les fortes descentes, le mode roue libre est bloqué car, malgré le couple de décélération, le véhicule ne ralentit pas et dans cette situation de conduite, aucun carburant n'est économisé grâce à la suppression du frein moteur.

Quitter le mode roue libre ou utiliser le frein moteur

- ▷ Actionnez la pédale d'accélérateur ou de frein ou actionnez une palette ou une touche de passage de rapport ou passez un rapport à l'aide du levier sélecteur.

Activation manuelle du mode roue libre

- Conduite avec le levier sélecteur en position **D** ou conduite avec le levier sélecteur en position **M**.

Si le mode roue libre est bloqué, par ex. parce que le mode de conduite est sportif, la pédale d'accélérateur est relâchée rapidement ou la température du moteur est trop basse, le mode roue libre peut être activé manuellement.

- ▷ Retirez le pied de la pédale d'accélérateur et passez au rapport supérieur en allant au rapport le plus élevé possible à l'aide de la palette ou d'une touche de passage de rapport, ou bien à l'aide du levier sélecteur.

Activation et désactivation du mode roue libre avec le bouton de la fonction Stop-Start

Arrêt

- ▷ Appuyez sur le bouton .
Le voyant de contrôle du bouton s'allume.
Le mode roue libre et l'arrêt automatique du moteur sont désactivés.

Marche

- ▷ Appuyez sur le bouton .
Le voyant de contrôle du bouton s'éteint.
Le mode roue libre est activé et le moteur est coupé automatiquement lorsque le véhicule est immobile.

Mode « Sport » activé

La boîte PDK bascule dans la plage caractéristique de la conduite sportive et raccourcit le temps de passage des rapports. La boîte détecte plus rapidement la conduite sportive et oriente les régimes de passage de rapport sur la performance de manière adaptative.

Les rétrogradages avec freinage ont lieu plus tôt. La boîte rétrograde dès la moindre décélération, même à régime élevé.

Mode « Sport Plus » activé

En mode « Sport Plus », la boîte PDK bascule vers un programme de passage de rapports conçu pour la conduite sur circuit. Le 7ème rapport n'est alors jamais engagé.

La performance des passages de rapports est encore plus élevée qu'en mode « Sport ».

- ▷ Reportez-vous au chapitre « MODES « SPORT » ET « SPORT PLUS » » à la page 151.

Démarrage avec Launch Control

Grâce au Launch Control, vous obtiendrez l'accélération maximale au démarrage.

 **AVERTISSEMENT** Perte de contrôle du véhicule ou mise en danger des autres usagers

En cas de démarrage du véhicule avec le Launch Control activé, le véhicule accélère très fortement. Vous risquez alors de perdre le contrôle de votre véhicule ou les autres usagers risquent d'être mis en danger.

- ▷ Utilisez le Launch Control de préférence sur circuit.
- ▷ Utilisez le Launch Control uniquement lorsque les états de la chaussée et de la circulation le permettent.
- ▷ Ne mettez pas en danger les autres usagers et ne les gênez pas lorsque vous démarrez à l'aide du Launch Control.

Information

Les sollicitations sur les composants augmentent nettement dans le cas de démarrages effectués avec une accélération maximale par rapport aux démarrages normaux.

Conditions préliminaires :

- utilisez le Launch Control uniquement lorsque le moteur est chaud.
- le mode « Sport Plus » doit être activé (voyant de contrôle du bouton allumé et message SPORT PLUS affiché dans le compteur de vitesse numérique ou au volant).

1. Appuyez sur la pédale de frein avec votre pied gauche.

2. Appuyez rapidement à fond sur la pédale d'accélérateur (kick-down activé) et maintenez-la ainsi.

Le régime moteur se règle à env.

6 500 tr/min.

L'ordinateur de bord indique « Launch Control activé ».

En fonction de l'équipement, le message « LAUNCH CONTROL » apparaît au niveau du volant.

3. Relâchez la pédale de frein dans les secondes qui suivent.

Si le véhicule reste immobile plus longtemps avec le LAUNCH CONTROL, il peut se produire une surcharge de la boîte de vitesses.

Pour ménager la boîte de vitesses, la puissance moteur est alors réduite et le processus LAUNCH CONTROL est interrompu.

Pour pouvoir démarrer, la pédale d'accélérateur doit d'abord être totalement relâchée.

Passage des rapports au volant

Le passage des rapports au niveau du volant vous permet de passer temporairement du mode automatique **D** au mode manuel **M**.

Exemple :

- Rétrogradage avant un virage ou une agglomération.
- Rétrogradage avant la descente d'un col de montagne (frein moteur).
- Rétrogradage pour de courtes accélérations.

Le mode manuel reste activé :

- Dans les virages (en fonction de l'accélération transversale) et en régime de frein moteur.
- Lorsque le véhicule est à l'arrêt (par exemple à un carrefour).

Le mode manuel est désactivé :

- automatiquement au bout d'environ 6 secondes (sauf en virage ou en régime de frein moteur),
- après le démarrage du véhicule.

Kick-down

La fonction kick-down est active dans les positions **D** et **M** du levier sélecteur.

- ▷ Pour disposer d'une accélération maximale, par exemple au moment d'un dépassement, vous devez appuyer sur la pédale d'accélérateur jusqu'à lui faire dépasser le point de résistance correspondant aux pleins gaz (kick-down).

Selon la vitesse du véhicule et le régime moteur, la boîte de vitesses rétrograde.

Le seuil de passage du rapport supérieur correspond aux régimes les plus élevés.

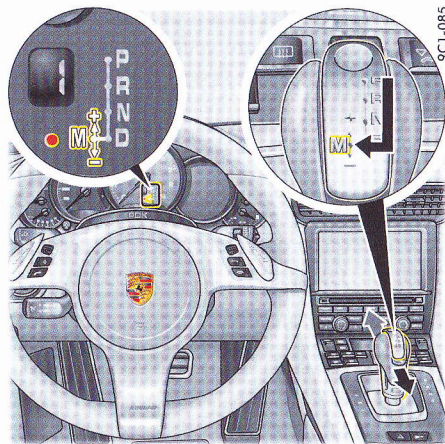

Levier sélecteur PDK

M – Mode manuel

Le rapport engagé est maintenu lors du passage de **D** en **M**.

Lorsque vous passez de la position **M** à **D**, la commande sélectionne la caractéristique de passage de rapport appropriée au mode de conduite et engage le rapport correspondant. Le levier sélecteur et les deux touches de passage de rapport dans les branches supérieures du volant ou les palettes de passage de rapport situées derrière les branches supérieures du volant offrent un passage de rapport sûr et confortable des sept rapports en marche avant.

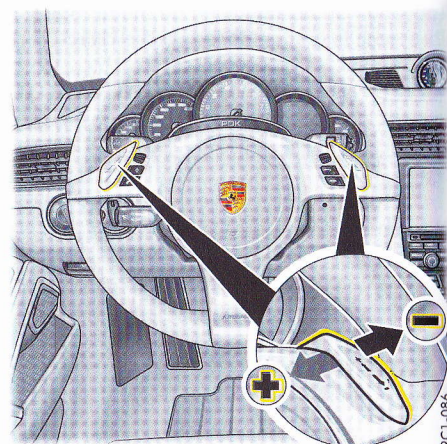

Volant avec touches de passage de rapport

Passage au rapport supérieur avec le levier sélecteur ou les touches de passage de rapport

- ▷ Poussez le levier sélecteur PDK ou la touche de passage de rapport au volant vers l'avant.

Passage du rapport inférieur à l'aide du levier sélecteur ou des touches de passage de rapport

- ▷ Tirez le levier sélecteur PDK en arrière ou actionnez la touche de passage de rapport au volant.

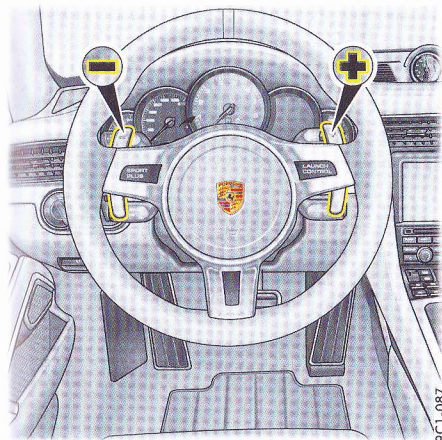

Volant avec palettes de passage de rapport

Passage au rapport supérieur avec le levier sélecteur ou la palette droite « + » de passage de rapport

- ▷ Poussez le levier sélecteur PDK vers l'avant ou tirez en arrière la palette de passage de rapport au volant de droite.

Passage du rapport inférieur avec le levier sélecteur ou la palette gauche « - » de passage de rapport

- ▷ Tirez en arrière le levier sélecteur PDK ou la palette de passage de rapport au volant de gauche.

Passage sur N – Neutre (point mort) avec la palette de passage de rapport

- ▷ Tirez simultanément sur les deux palettes et relâchez-les aussitôt. La boîte de vitesses est sur N – Neutre (point mort).

Le véhicule roule alors avec le moteur débrayé et au régime de ralenti sans frein moteur. Le chiffre dans l'affichage du rapport engagé disparaît et la position du levier sélecteur clignote.

La transmission de puissance est rétablie en tirant sur une palette de passage de rapport ou en actionnant le levier sélecteur.

À vitesse très réduite, proche de l'arrêt, les freins doivent être actionnés pour rétablir la transmission de la puissance.

Passage de rapport rapide en actionnant plusieurs fois le levier sélecteur, les touches ou palettes de passage de rapport

En actionnant plusieurs fois rapidement les touches ou les palettes de passage de rapport, ou bien le levier sélecteur, vous pouvez passer autant de rapports supérieurs ou inférieurs.

Les changements de rapport qui dépasseraient le seuil supérieur ou inférieur du régime sont ignorés par le calculateur.

En position de levier sélecteur **M**, les rapports supérieurs ne passent pas automatiquement lorsque le seuil supérieur de régime est atteint. Le blocage du passage au rapport supérieur peut être levé au moyen du kick-down. Si le seuil supérieur de régime est atteint, lors d'un dépassement par exemple, et que le passage automatique à un rapport supérieur n'est pas opéré, la boîte de vitesses passe au rapport supérieur par kick-down.

- ▷ Le rapport correspondant le plus faible doit être engagé dans les côtes et les descentes. La puissance et le frein moteur sont ainsi exploités au maximum.

Programme de conduite restreint

Défaillance de l'affichage de levier sélecteur dans le compte-tours

Fonctionnement de secours boîte de vitesses

L'avertissement « Fonctionnement de secours boîte de vitesses » s'affiche à l'écran multifonction.

- Conséquence :
Le compte-tours n'affiche plus la position du levier sélecteur.
vous ne pouvez conduire le véhicule que jusqu'à son immobilisation totale.
Mesure à prendre :
vous ne pouvez pas repartir. Arrêtez immédiatement le véhicule à un emplacement approprié. Faites réparer ce défaut par un atelier spécialisé. Si le véhicule doit être remorqué :
Reportez-vous au chapitre « REMORQUAGE » à la page 226.
- En cas de défaut de la boîte de vitesses**
 - L'écran multifonction affiche, selon la priorité, l'avertissement « Fonctionnement de secours boîte de vitesses » ou l'avertissement « Température de boîte de vitesse trop élevée ».



Fonctionnement de secours boîte de vitesses

- Conséquences :
réduction du confort de passage de rapport, défaillance possible de la marche arrière.
Mesure à prendre :
Faites réparer ce défaut sans tarder.
Consultez un atelier spécialisé. Nous vous recommandons de faire exécuter ces opérations par un concessionnaire Porsche, car celui-ci dispose du personnel d'atelier formé tout spécialement ainsi que des pièces détachées et outils nécessaires.



Fonctionnement de secours boîte de vitesses

- Conséquence :
vous ne pouvez conduire le véhicule que jusqu'à son immobilisation totale.
Mesure à prendre :
vous ne pouvez pas repartir. Arrêtez immédiatement le véhicule à un emplacement approprié. Faites réparer ce défaut par un atelier spécialisé. Si le véhicule doit être remorqué :
Reportez-vous au chapitre « REMORQUAGE » à la page 226.

Avertissement « Température boîte de vitesse trop élevée »

- Conséquences :
Lorsque vous prenez la route, un « broutage d'avertissement » se fait sentir et les performances du moteur peuvent être réduites.
Mesures à prendre :
Ne maintenez pas le véhicule en appuyant sur la pédale d'accélérateur, par ex. en côte.
Immobilisez le véhicule avec la pédale de frein. Réduisez la charge du moteur. Si possible, arrêtez le véhicule à un emplacement approprié. Faites tourner le moteur en position de levier sélecteur **P** ou **N** jusqu'à ce que l'avertissement disparaisse.

Systèmes de transmission et de réglage du châssis

Votre Porsche bénéficie d'une association complexe de tous les systèmes de réglage qui entrent en jeu dans la transmission et le châssis.

Tous les systèmes de réglage sont reliés entre eux afin de vous offrir la conduite la plus dynamique possible et une sécurité maximale.

Selon l'équipement de votre véhicule, les systèmes en question sont les suivants :

Système / Désignation	Fonctionnalités
PSM Porsche Stability Management	<ul style="list-style-type: none">– Régulation de stabilité– Système antiblocage (ABS)– Préréplissage du système de freinage– Assistance de freinage (assistance hydraulique au freinage)– Répartiteur de freinage automatique (ABD)– Système antipatinage (ASR)– Régulation du couple moteur (MSR)– Recommandation de couple de braquage– Fonction HOLD : assistance au démarrage en côte sur les véhicules avec boîte mécanique, gestion de position arrêtée sur les véhicules équipés d'une boîte PDK
PASM Porsche Active Suspension Management	<ul style="list-style-type: none">– Système de réglage en continu des amortisseurs en fonction des situations
PDCC Porsche Dynamic Chassis Control	<ul style="list-style-type: none">– Système actif de contrôle du châssis pour la stabilisation antiroulis de la carrosserie pendant la conduite
PTV Porsche Torque Vectoring	<ul style="list-style-type: none">– Interventions dynamiques longitudinales sur le freinage pour une prise de virage plus agile– Différentiel arrière avec rapport de blocage asymétrique fixe
PTV Plus Porsche Torque Vectoring Plus	<ul style="list-style-type: none">– Interventions dynamiques longitudinales sur le freinage pour une prise de virage plus agile– Différentiel arrière variable à régulation électronique

Porsche Stability Management (PSM)

Le PSM est un système de régulation actif destiné à stabiliser le véhicule dans les situations extrêmes de dynamique automobile.

Le système PSM agit aussi bien au niveau du répartiteur de freinage automatique (ABD) et du système antipatinage (ASR) qu'au niveau des fonctions du système antiblocage (ABS) et du système de régulation du couple moteur (MSR).



AVERTISSEMENT

Perte de contrôle du véhicule

Malgré les avantages du PSM, il n'en reste pas moins que le conducteur doit faire appel à son sens des responsabilités et adapter sa conduite et ses manœuvres à l'état de la chaussée, aux conditions atmosphériques et à la densité du trafic.

Les équipements de sécurité accrus du véhicule ne doivent en aucun cas vous inciter à prendre des risques plus importants. Les limites de la physique automobile ne peuvent pas être repoussées, même avec l'PSM.

L'PSM ne diminue pas les risques d'accidents dus à une conduite trop rapide.

Avantages du PSM

- Traction la plus efficace possible et stabilité de trajectoire dans toutes les situations de conduite – également sur les chaussées avec des revêtements différents du point de vue de l'adhérence.
- Neutralisation des réactions indésirables du véhicule (réactions dues aux alternances de charge) par relâchement de la pédale d'accélérateur ou par freinage en virage jusqu'à l'accélération transversale maximale.

- En cas de manœuvres de conduite dynamiques (par ex. mouvements rapides du volant, changements de voie ou virages successifs), le véhicule est stabilisé activement en cas de besoin.
- Stabilité de freinage améliorée en courbes et sur les revêtements de chaussée différents ou changeants.
- Amélioration du freinage et réduction de la distance de freinage en cas de freinage d'urgence.

Fonctionnement

Le PSM se met automatiquement en marche après chaque démarrage du moteur.

Fonctionnement

Les capteurs des roues, les freins, la direction et le moteur déterminent en permanence :

- la vitesse,
- le sens de déplacement du véhicule (angle de braquage),
- l'accélération transversale,
- l'accélération longitudinale,
- la vitesse de rotation autour de l'axe vertical.

À partir de ces valeurs, le PSM détermine la direction souhaitée par le conducteur.

Si la direction de mouvement effective diffère du parcours souhaité (position du volant), le PSM intervient pour la corriger :

Il freine chaque roue indépendamment.

La puissance du moteur et, le cas échéant, la courbe caractéristique de passage de la boîte PDK sont également adaptées si nécessaire, pour stabiliser le véhicule.

Vous êtes informé des interventions de régulation du PSM par les événements suivants, qui vous invitent à adapter votre mode de conduite aux caractéristiques de la chaussée :

- Le voyant de contrôle PSM clignote dans le combiné d'instruments.
- Des bruits hydrauliques se font entendre.
- Le véhicule décélère et les forces s'exerçant sur la direction changent suite à une intervention sur le freinage.
- La puissance moteur diminue.
- Des pulsations de la pédale de frein se font sentir et la position de la pédale change lors du freinage.

Vous devez augmenter encore l'effort sur la pédale après le début des pulsations, pour obtenir une décélération complète du véhicule.

Exemples de régulations PSM

- Si l'essieu avant du véhicule dérive dans une courbe, la puissance du moteur diminue et, en cas de besoin, la roue arrière intérieure au virage est freinée.
- Si l'arrière du véhicule est déporté vers l'extérieur dans une courbe, la roue avant extérieure au virage est freinée.
- Préremplissage du système de freinage : Si vous retirez soudainement et rapidement le pied de la pédale d'accélérateur, le système de freinage se prépare à un potentiel freinage d'urgence. Le système de freinage se préremplit et les plaquettes de frein s'appliquent légèrement contre les disques.

- Assistance de freinage (assistance hydraulique au freinage) :
Si la puissance de la pédale ne suffit pas pendant un freinage d'urgence, une assistance de freinage génère la pression de freinage nécessaire sur les 4 roues pour assurer un freinage maximal.

Combinaison PSM et PTV Plus

Afin de garantir une stabilisation optimale du véhicule, sur les véhicules équipés du PTV Plus, le PSM intervient sur le différentiel arrière.

Répartiteur de freinage automatique (ABD)

L'ABD régule les essieux avant et arrière indépendamment l'un de l'autre. Si une roue a tendance à patiner sur un essieu, elle est freinée pour diriger le couple moteur sur l'autre roue du même essieu.

L'ABD reconnaît les conditions de conduite et possède des stratégies de réglage appropriées. Si la motricité requise est faible, par exemple au démarrage sur un terrain plat couvert de gravillons, un réglage de la traction s'active dès les régimes moteur les plus faibles. Si la motricité requise est importante, par exemple pour un démarrage en côte ou lors d'une forte accélération, l'ABD s'adapte en conséquence.

Système antipatinage (ASR)

Le système antipatinage empêche le patinage des roues en adaptant la puissance du moteur de manière ciblée et garantit ainsi la bonne tenue de route et la stabilité du véhicule.

Régulation du couple moteur (MSR)

En cas de patinage trop important, le système MSR empêche le blocage de l'ensemble des quatre roues motrices en régime de frein moteur. Ceci s'applique également au rétrogradage sur chaussée glissante.

Impulsion de couple de braquage

L'impulsion de couple de braquage apporte au conducteur une assistance de direction en cas de freinage sur des chaussées ayant des coefficients de frottement différents.

Des forces de braquage supplémentaires aident ainsi le conducteur à contre-braquer.

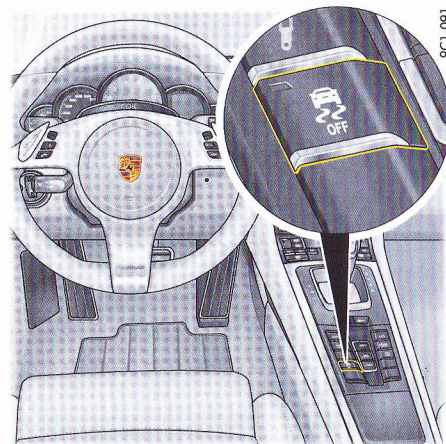

9C1-09T

Désactivation du PSM

- Appuyez au moins 1 seconde sur le bouton . Le PSM est désactivé après une courte temporisation. Le voyant de contrôle du bouton et le voyant de contrôle PSM OFF du combiné d'instruments s'allument. Le message « PSM désactivé » s'affiche à l'écran multifonction du combiné d'instruments.

En cas de freinage dans la plage de régulation ABS, le véhicule reste stabilisé même si le PSM est désactivé.

Le patinage d'une des roues est évité même si le PSM est désactivé.

AVERTISSEMENT

Absence d'assistance du PSM

Si le PSM est désactivé, celui-ci ne peut pas intervenir dans les situations critiques en dehors de la plage de régulation ABS.

- ▷ Laissez le PSM toujours activé en conduite « normale ».

Il peut être cependant avantageux de désactiver provisoirement le PSM dans certaines conditions exceptionnelles :

- Sur un sol meuble et sur neige épaisse.
- Pour les « manœuvres de dégagement ».



Information

L'augmentation de la capacité de freinage grâce au pré-remplissage du système de freinage est maintenue même quand le PSM est coupé.

Lorsque le PSM est désactivé, les interventions sélectives sur le freinage des roues, ainsi que le système antipatinage (ASR) le sont aussi.

Le répartiteur de freinage automatique (ABD) reste activé.

Réactivation du PSM

- ▷ Appuyez sur le bouton .

Le PSM est actif immédiatement.

Le voyant de contrôle du bouton et le voyant de contrôle PSM OFF du combiné d'instruments s'éteignent.

Le message « PSM activé » s'affiche à l'écran multifonction du combiné d'instruments.

Mode « Sport Plus »

L'activation du mode « Sport Plus » permet d'obtenir une configuration plus sportive du véhicule.

Le PSM intervient plus tardivement qu'en mode normal. Vous pouvez manœuvrer le véhicule avec plus d'agilité dans des situations extrêmes, sans pour autant renoncer au soutien du PSM en cas d'urgence. Vous pouvez donc obtenir des résultats optimaux en tours de piste, notamment sur circuit et sur revêtement sec.

Voyant de contrôle PSM

- Lorsque vous mettez le contact, le voyant de contrôle PSM du combiné d'instruments s'allume pour le contrôle des ampoules.
- Le voyant indique un processus de régulation, y compris lorsque le PSM est désactivé (par ex. régulation du freinage en cas de patinage d'une des roues).
- Le voyant indique un dysfonctionnement, en relation avec un message correspondant sur l'écran multifonction.
Le message « Panne PSM » s'affiche à l'écran multifonction du combiné d'instruments.

Pour plus d'informations sur les messages d'avertissement de l'écran multifonction :

- ▷ Reportez-vous au chapitre « RÉCAPITULATIF DES MESSAGES D'AVERTISSEMENT ET D'INFORMATION » à la page 112.
- ▷ Adaptez votre mode de conduite aux nouvelles conditions.
- ▷ Consultez un atelier spécialisé et faites réparer le défaut. Nous vous recommandons de faire exécuter ces opérations par un concessionnaire Porsche, car celui-ci dispose du personnel d'atelier formé tout spécialement ainsi que des pièces détachées et outils nécessaires.

Remorquage

Pour plus d'informations sur le remorquage :

- ▷ Reportez-vous au chapitre « REMORQUAGE » à la page 225.

Fonction HOLD : assistance au démarrage en côte, gestion de position arrêtée

En tant que fonction d'assistance, la fonction HOLD vous aide à maintenir le véhicule et à démarrer dans les montées.

Elle empêche automatiquement le véhicule de rouler dans la direction opposée à celle souhaitée. Le voyant de contrôle **HOLD** est allumé dans le combiné d'instruments lorsque la fonction HOLD est active.

Démarrage à l'aide de l'assistance au démarrage en côte sur les véhicules avec boîte mécanique

1. Immobilisez le véhicule dans la pente avec la pédale de frein.
Le moteur doit tourner.
2. Enfoncez à fond la pédale d'embrayage.
3. Engagez une vitesse correspondant à la montée dans le sens de la pente (1ère ou marche AR).
4. Relâchez la pédale de frein sans débrayer.
Le véhicule est maintenu brièvement dans la pente, afin de vous permettre de démarrer directement une fois le frein relâché, sans reculer.
5. Démarrez de la manière habituelle.

Information

Si votre véhicule est maintenu dans la pente au moyen du frein de parking électrique, vous pouvez démarrer de la manière habituelle.

Le frein de parking électrique détecte votre intention de prendre la route et se desserre automatiquement.

Pour plus d'informations sur le frein de parking électrique :

- ▷ Reportez-vous au chapitre « FREIN DE PARKING ÉLECTRIQUE » à la page 129.

Information

L'assistance au démarrage en côte est hors fonction :

- Lorsque vous n'actionnez pas l'embrayage.
- Lorsque le véhicule n'est pas immobile.
- Lorsque le moteur ne tourne pas.
- Lorsque la pente est inférieure à 5 %.
- Lorsque la pression sur la pédale de frein est trop faible.

Gestion de position arrêtée pour les véhicules équipés d'une boîte PDK

Cette fonction maintient automatiquement le véhicule à l'arrêt et l'empêche de rouler dans la direction opposée à celle souhaitée sans que vous ayez à actionner le frein.

Information

La fonction HOLD n'est pas disponible quand le levier sélecteur PDK est en position **N** (pour les véhicules équipés de cette boîte de vitesses).

Vous désactivez la fonction HOLD si vous déplacez le levier sélecteur PDK alors qu'elle est active.

Quand la fonction HOLD est active, si le conducteur enlève sa ceinture de sécurité et qu'il ouvre sa porte, le frein de parking électrique s'active automatiquement.

Pour plus d'informations sur le frein de parking électrique :

- ▷ Reportez-vous au chapitre « FREIN DE PARKING ÉLECTRIQUE » à la page 129.

AVERTISSEMENT Léger recul du véhicule dans les côtes

Si le véhicule est arrêté dans de fortes montées sans que le conducteur n'actionne la pédale de frein, il peut se produire une course de recul jusqu'à l'arrêt du véhicule grâce à la fonction HOLD. Il est possible de réduire la course de recul dans cette situation en actionnant la pédale de frein.

- ▷ Aidez à maintenir le véhicule en augmentant la force de freinage à l'aide de la pédale de frein.

AVERTISSEMENT Modification des sensations au niveau de la pédale de frein

Lorsque la fonction HOLD est activée, vous constaterez peut-être une modification des sensations au niveau de la pédale de frein et des bruits hydrauliques.

Ceci est le comportement normal du système. Il ne s'agit en aucun cas d'un dysfonctionnement.

AVERTISSEMENT Perte de contrôle du véhicule

Les limites de la physique automobile ne peuvent pas être repoussées même avec la fonction HOLD. En dépit de la fonction HOLD, le conducteur est responsable de ses manœuvres d'arrêt et de démarrage.

L'assistance apportée par la fonction HOLD n'est pas toujours garantie en cas d'arrêt ou de démarrage sur terrain glissant (par ex. sur du verglas ou sur un sol meuble). Le véhicule est alors susceptible de déraiper.

- ▷ Adaptez toujours votre mode de conduite aux caractéristiques de la chaussée et au chargement du véhicule, actionnez le cas échéant la pédale de frein.

Lorsque l'assistance au démarrage en côte est hors fonction, il est possible que le conducteur ne soit plus assisté lors du démarrage dans une montée.

- ▷ Immobilisez le véhicule avec la pédale de frein.

Système de freinage ABS (système antiblocage)



AVERTISSEMENT

Perte de contrôle du véhicule

Malgré les avantages du ABS, il n'en reste pas moins que le conducteur doit faire appel à son sens des responsabilités et adapter sa conduite et ses manœuvres à l'état de la chaussée, aux conditions atmosphériques et à la densité du trafic.

Les équipements de sécurité accrus du véhicule ne doivent en aucun cas vous inciter à prendre des risques plus importants. Les limites de la physique automobile ne peuvent pas être repoussées, même avec l'ABS.

L'ABS ne diminue pas les risques d'accidents dus à une conduite trop rapide.

L'ABS garantit

- **Une dirigeabilité totale**

Le véhicule reste manœuvrable

- **Une bonne stabilité dynamique**

Les roues ne se bloquent pas, donc pas de dérapage

- **Une distance de freinage optimale**

En règle générale, diminution de la distance de freinage

- **L'absence de blocage des roues**

L'absence de méplats sur les pneumatiques

Fonctionnement

L'ABS a pour avantage décisif de conserver au véhicule sa stabilité et sa manœuvrabilité en cas de danger.

En cas de freinage maximal, l'ABS évite le blocage des roues sur presque tous les types de revêtements et ce, jusqu'à l'arrêt quasi total du véhicule.

La régulation ABS commence à intervenir dès qu'une roue tend à se bloquer.

Ce processus de régulation est assimilable à une série de coups de frein à intervalles très rapprochés.

Les pulsations de la pédale de frein, accompagnées d'un « bruit très audible », incitent le conducteur à adapter la vitesse du véhicule à l'état de la chaussée.

▷ Si vous devez freiner à fond, appuyez complètement sur la pédale de frein pendant tout le processus de freinage, même si vous ressentez des pulsations. Ne relâchez pas la pression sur la pédale de frein.



Voyant de contrôle

Si le voyant de contrôle ABS du combiné d'instruments s'allume alors que le moteur tourne, cela signifie que l'ABS s'est désactivé en raison d'une défaillance.

Le message « Panne ABS/PSM » s'affiche à l'écran multifonction du combiné d'instruments.

Pour plus d'informations sur les messages d'avertissement de l'écran multifonction :

▷ Reportez-vous au chapitre « RÉCAPITULATIF DES MESSAGES D'AVERTISSEMENT ET D'INFORMATION » à la page 112.

Dans ce cas, le système de freinage fonctionne **sans prévention du blocage des roues**, comme sur les véhicules non équipés de l'ABS.

▷ Adaptez votre mode de conduite au nouveau comportement de freinage du véhicule. Faites contrôler sans tarder le système ABS afin d'éviter l'apparition d'autres défauts ultérieurs dont les effets sont imprévisibles. Consultez un atelier spécialisé. Nous vous recommandons de faire exécuter ces opérations par un concessionnaire Porsche, car celui-ci dispose du personnel d'atelier formé tout spécialement ainsi que des pièces détachées et outils nécessaires.

Le calculateur électronique de l'ABS est paramétré pour les dimensions de pneumatiques homologués.

L'utilisation de pneumatiques dont les dimensions ne seraient pas homologuées peut entraîner une modification de la vitesse de rotation des roues et la désactivation de l'ABS.

Porsche Active Suspension Management (PASM)

Le PASM est un système de réglage actif des amortisseurs. Selon les conditions routières et l'état du trafic, le système d'amortissement variable sélectionne individuellement le tarage d'amortisseur adapté à chaque roue. La sécurité, l'agilité et le confort s'en trouvent optimisés. Vous pouvez sélectionner deux réglages de châssis à l'aide des touches :

- « Véhicule normal »
- « Véhicule sport »

En mode normal, le véhicule est dans une configuration sportive et confortable.

Le réglage du châssis « Véhicule sport » offre des caractéristiques d'amortissement particulièrement sportives, par ex. pour une utilisation sur circuit.

Outre la sélection manuelle du mode, le PASM adapte les caractéristiques d'amortissement vers le mode Sport ou Confort selon la situation de conduite.

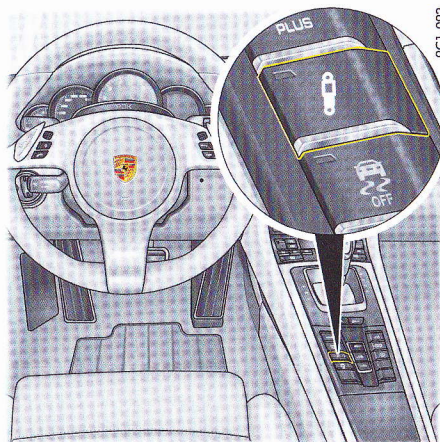

Sélection du mode PASM

1. Mettez le contact.
2. Appuyez sur le bouton  (plusieurs fois). Sur le bouton s'allume :
 - Aucun voyant de contrôle si vous avez choisi « Véhicule normal » (réglage standard).
 - Un voyant si vous avez sélectionné « Véhicule sport ».

De plus, le réglage du châssis sélectionné s'affiche environ 4 secondes sur l'écran multifonction du combiné d'instruments.



Information

Le dernier réglage du châssis sélectionné est conservé même lorsque vous coupez le contact.

Message d'avertissement

Le système détecte automatiquement les anomalies du PASM et les affiche à l'écran multifonction du combiné d'instruments.

Pour plus d'informations sur les messages d'avertissement de l'écran multifonction :

- ▷ Reportez-vous au chapitre « RÉCAPITULATIF DES MESSAGES D'AVERTISSEMENT ET D'INFORMATION » à la page 112.
- ▷ Adaptez votre mode de conduite aux nouvelles conditions.
- ▷ Consultez un atelier spécialisé et faites réparer le défaut. Nous vous recommandons de faire exécuter ces opérations par un concessionnaire Porsche, car celui-ci dispose du personnel d'atelier formé tout spécialement ainsi que des pièces détachées et outils nécessaires.

Description du fonctionnement du Porsche Torque Vectoring (PTV) / (PTV Plus)



AVERTISSEMENT

Perte de contrôle du véhicule

Malgré les avantages du PTV, il n'en reste pas moins que le conducteur doit faire appel à son sens des responsabilités et adapter sa conduite et ses manœuvres à l'état de la chaussée, aux conditions atmosphériques et à la densité du trafic.

Les équipements de sécurité accrus du véhicule ne doivent en aucun cas vous inciter à prendre des risques plus importants. Les limites de la physique automobile ne peuvent pas être repoussées même avec le PTV.

Le PTV ne diminue pas les risques d'accidents dus à une conduite trop rapide.

Véhicules avec boîte mécanique : Porsche Torque Vectoring (PTV)

Le PTV se compose d'un système de régulation pour des interventions dynamiques sur le freinage permettant une répartition variable du couple d'entraînement au niveau de l'essieu arrière, et d'un différentiel arrière mécanique.

Grâce à des freinages doux, indécélérables pour le conducteur, sur la roue arrière intérieure au virage, le PTV améliore la tenue de route et la précision directionnelle du véhicule. Celui-ci suit l'angle de braquage des roues avant de manière plus précise. Les sous-virements dans les conditions extrêmes sont supprimés dans une large mesure. Le potentiel d'accélération transversale est ainsi augmenté. Il est possible d'atteindre des vitesses plus élevées dans les virages.

Le différentiel arrière à glissement limité améliore la traction en cas de patinage des roues, réduit les réactions dues aux alternances de charge dans les virages pris à vive allure et augmente la stabilité dynamique à vitesses élevées.

Véhicules avec boîte de vitesses Porsche Doppelkupplung : Porsche Torque Vectoring Plus (PTV Plus)

Le système PTV Plus est constitué d'un système de régulation pour des interventions dynamiques sur le freinage permettant une répartition du couple d'entraînement variable au niveau de l'essieu arrière, et d'un différentiel arrière à régulation électronique.

Grâce à des interventions douces sur le freinage, imperceptibles pour le conducteur, au niveau de la roue arrière intérieure au virage, le système PTV Plus améliore le comportement de tenue de route et la précision de direction. Le véhicule suit l'angle de braquage des roues avant avec encore plus de précision. Les sous-virements dans les conditions extrêmes sont supprimés dans une large mesure. Le potentiel d'accélération transversale est ainsi augmenté. Il est possible d'atteindre des vitesses plus élevées dans les virages.

Le différentiel arrière à régulation électronique enregistre en permanence l'état de conduite du véhicule et répartit le couple d'entraînement à l'essieu arrière en fonction des besoins.

Les avantages suivants découlent de ce système :

- Amélioration de la traction.
- Réduction des réactions dues aux changements d'appui en cas de conduite rapide en virage.
- Amélioration de la stabilité du véhicule à vitesse élevée.

Lorsque le mode « Sport Plus » est activé, le PTV Plus passe à une cartographie plus dynamique.

Porsche Dynamic Chassis Control (PDCC)



AVERTISSEMENT

Perte de contrôle du véhicule

Malgré les avantages du PDCC, il n'en reste pas moins que le conducteur doit faire appel à son sens des responsabilités et adapter sa conduite et ses manœuvres à l'état de la chaussée, aux conditions atmosphériques et à la densité du trafic.

Les équipements de sécurité accrus du véhicule ne doivent en aucun cas vous inciter à prendre des risques plus importants. Les limites de la physique automobile ne peuvent pas être repoussées, même avec le système PDCC. Les fonctions PDCC et PTV Plus ne diminuent pas les risques d'accidents dus à une conduite trop rapide.

Le Porsche Dynamic Chassis Control (PDCC) est un système de stabilisation antiroulis de la carrosserie.

Le confort de conduite et la sécurité sont améliorés grâce à l'intervention active des barres antiroulis au niveau de l'essieu avant et de l'essieu arrière. L'équilibre du véhicule et l'agilité s'en trouvent optimisés.

Le PDCC ne possède pas d'éléments de commande séparés.

Grâce à la sélection d'un réglage de châssis dans le Porsche Active Suspension Management (PASM), le PDCC active automatiquement le programme de conduite sur route correspondant. Pour plus d'informations sur la sélection d'un réglage du châssis :

- ▷ Reportez-vous au chapitre « PORSCHE ACTIVE SUSPENSION MANAGEMENT (PASM) » à la page 149.

Message d'avertissement

En cas de défaut du système, le message d'avertissement « Anomalie PDCC » ou « Panne P'DCC » s'affiche à l'écran multifonction du combiné d'instruments.

Pour plus d'informations sur les messages d'avertissement de l'écran multifonction :

- ▷ Reportez-vous au chapitre « RÉCAPITULATIF DES MESSAGES D'AVERTISSEMENT ET D'INFORMATION » à la page 112.
- ▷ Adaptez votre mode de conduite aux nouvelles conditions.
- ▷ Consultez un atelier spécialisé et faites réparer le défaut. Nous vous recommandons de faire exécuter ces opérations par un concessionnaire Porsche, car celui-ci dispose du personnel d'atelier formé tout spécialement ainsi que des pièces détachées et outils nécessaires.

Contrôle du liquide hydraulique

Le contrôle régulier ou la vidange du liquide hydraulique s'effectue dans le cadre des entretiens.

Pour plus d'informations sur l'entretien :

- ▷ Reportez-vous au chapitre « RÉCAPITULATIF DES MESSAGES D'AVERTISSEMENT ET D'INFORMATION » à la page 112.

Porsche Active Drivetrain Mount (PADM)

Sur véhicules disposant du Pack Sport Chrono / Plus

La suspension moteur PADM à amortissement variable est un système visant à augmenter la dynamique du véhicule tout autant que le confort de conduite. En fonction de la situation de conduite, le système règle automatiquement la rigidité et l'amortissement idéaux de la suspension moteur dans une plage comprise entre une liaison ferme entre groupe motopropulseur et carrosserie (augmentation de la dynamique) et un désaccouplement du groupe motopropulseur et de la carrosserie (augmentation du confort).

Mode « Sport »

L'activation du mode « Sport » permet d'obtenir une liaison plus ferme du groupe motopropulseur pour une conduite sportive.

Mode « Sport Plus »

L'activation du mode « Sport Plus » permet d'obtenir une liaison optimale du groupe motopropulseur pour une conduite sur circuit.

Message d'avertissement

Un message d'avertissement s'affiche sur l'ordinateur de bord pour signaler les anomalies des paliers moteurs dynamiques.

- ▷ Reportez-vous au chapitre « RÉCAPITULATIF DES MESSAGES D'AVERTISSEMENT ET D'INFORMATION » à la page 112.

Modes « Sport » et « Sport Plus »

Grâce à sa sélection de réglages du châssis, le véhicule offre un ensemble de modes complet pour obtenir des caractéristiques plus sportives. Avec le mode « Sport », les systèmes de régulation passent à une approche apportant émotions et performances à l'usage quotidien. Avec le mode « Sport Plus », vous atteignez des performances maximales pour un usage proche de la conduite sur circuit :

- En mode « Sport Plus » :
Le PASM (Porsche Active Suspension Management) passe automatiquement en mode « Véhicule normal » ou « Véhicule sport ».
- En mode « Sport Plus » :
À l'instar du PASM, le PDCC passe en mode « Sport », les mouvements d'oscillation du véhicule étant alors encore davantage réduits selon le mode sélectionné.
- Lorsque le mode sport est activé, la boîte PDK bascule dans la plage caractéristique de la conduite sportive et raccourcit le temps de passage des rapports. Les passages de rapports ont lieu plus rapidement.
- La pédale d'accélérateur électronique réagit plus rapidement, la reprise du moteur est plus spontanée. Cette fonction n'est activée en mode sport et à une vitesse inférieure à 40 km/h qu'après avoir accéléré à fond ou avoir relâché brièvement la pédale d'accélérateur.
- La coupure de régime se fait de manière « plus abrupte », c.-à-d. qu'elle intervient plus promptement dans des situations extrêmes (sur des véhicules équipés de PDK, uniquement en mode manuel).

- La régulation PSM (Porsche Stability Management) a une vocation de conduite plus sportive en mode « Sport Plus ». Le PSM intervient donc plus tardivement qu'en mode normal. Vous pouvez manœuvrer le véhicule de façon plus agile dans des situations extrêmes, sans devoir renoncer au soutien du PSM en cas d'urgence. Vous pouvez donc bénéficier de performances optimales en tours de piste, notamment sur circuit et sur revêtement sec.
 - Le PADM passe à des cartographies plus sportives pour les paliers moteurs dynamiques afin d'obtenir une liaison plus ferme du groupe motopropulseur.
En mode « Sport » pour une conduite sportive, en mode « Sport Plus » pour une conduite proche de la conduite sur circuit.
 - Lorsque le mode « Sport Plus » est activé, le PTV Plus passe à une cartographie plus dynamique.
 - L'éclairage en courbe dynamique réagit plus rapidement aux changements d'angle de braquage.
 - L'échappement sport passe sur un mode optimisé sur le plan acoustique. Il peut toutefois être désactivé séparément via le bouton .
- La fonction Stop-Start et le mode roue libre sont désactivés.
- ▷ **Veillez vous reporter aux chapitres correspondants.**

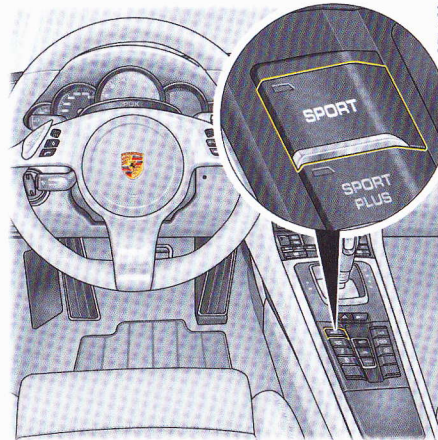

9C1-093

Activation et désactivation du mode « Sport »

- ▷ Appuyez sur le bouton **SPORT**.
Lorsque le mode « Sport » est actif, son voyant de contrôle s'allume dans le bouton. En fonction de l'équipement, le message **SPORT** s'affiche sur le compteur de vitesse numérique ou au volant.

La boîte PDK bascule dans la plage caractéristique de la conduite sportive et raccourcit le temps de passage des rapports. La conduite sportive est détectée plus rapidement et engendre progressivement des régimes de passage de rapport orientés sur la performance. Les rétrogradages avec freinage ont lieu plus tôt. La boîte rétrograde dès la moindre décélération, même à régime élevé.

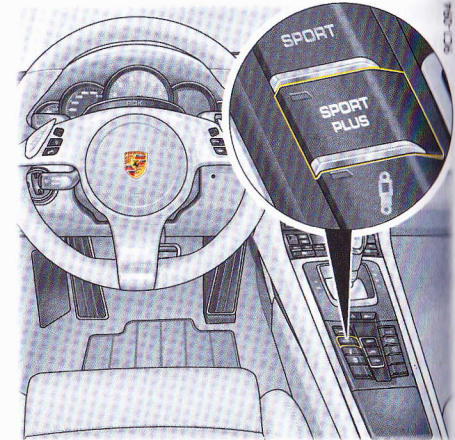

9C1-094

Activation et désactivation du mode « Sport Plus »

- ▷ Appuyez sur le bouton **SPORT PLUS**.
Lorsque le mode « Sport Plus » est actif, son voyant de contrôle s'allume dans le bouton. En fonction de l'équipement, le message **SPORT PLUS** s'affiche sur le compteur de vitesse numérique ou au volant.

En mode « Sport Plus », la boîte PDK bascule vers un programme de passage de rapports conçu pour la conduite sur circuit. Le 7ème rapport n'est alors jamais engagé.

Mode « Sport Plus » et mode PASM « Véhicule sport »

Le mode « PASM Sport » s'active et se désactive en même temps que le mode « Sport Plus ».

L'activation et la désactivation du mode « Sport » n'a aucune incidence sur le mode du PASM.

Si vous souhaitez exploiter les caractéristiques du mode « Sport » ou « Sport Plus », mais conserver un réglage relativement confortable du châssis, vous pouvez adapter manuellement le mode PASM.

- ▷ Appuyez sur le bouton  (plusieurs fois).
Le voyant de contrôle du bouton du réglage de châssis sélectionné s'allume.
- ▷ Reportez-vous au chapitre « PORSCHE ACTIVE SUSPENSION MANAGEMENT (PASM) » à la page 149.

Messages d'avertissement

Le message d'avertissement « Mode sport non disponible » signale les anomalies sur l'écran multifonction du combiné d'instruments.

Pour plus d'informations sur les messages d'avertissement de l'écran multifonction :

- ▷ Reportez-vous au chapitre « RÉCAPITULATIF DES MESSAGES D'AVERTISSEMENT ET D'INFORMATION » à la page 112.

Information

Le mode sport revient automatiquement en mode normal lorsque vous coupez le contact.

- ▷ Reportez-vous au chapitre « PORSCHE ACTIVE SUSPENSION MANAGEMENT (PASM) » à la page 149.
- ▷ Reportez-vous au chapitre « PORSCHE DYNAMIC CHASSIS CONTROL (PDCC) » à la page 150.

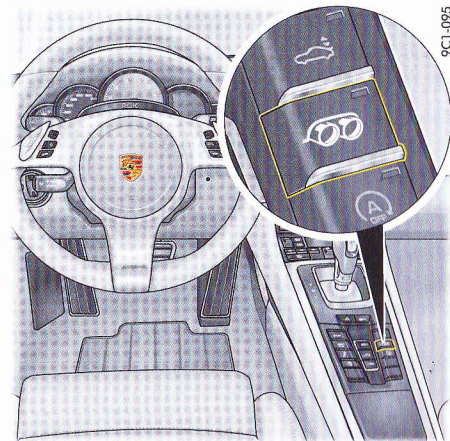

Échappement sport

Marche / Arrêt

Lorsque le contact est mis, vous pouvez régler l'échappement sport sur un mode optimisé sur le plan acoustique.

- ▷ Appuyez sur le bouton .
Lorsque l'échappement sport est activé, le voyant de contrôle s'allume dans la touche.

Aileron télescopique

L'aileron améliore la stabilité du véhicule à vitesse élevée.

Mode automatique

Le comportement de l'aileron s'adapte automatiquement à la vitesse et à la position du toit ouvrant : il se déploie au-delà d'env. 120 km/h et s'escamote en dessous d'env. 80 km/h.

En cas de défaillance de la commande automatique, un message d'avertissement « Panne spoiler » s'affiche sur l'écran multifonction.

- ▷ Reportez-vous au chapitre « RÉCAPITULATIF DES MESSAGES D'AVERTISSEMENT ET D'INFORMATION » à la page 112.

⚠ AVERTISSEMENT

Panne de l'aileron télescopique

L'apparition du message d'avertissement « Panne spoiler » signale une panne de l'aileron télescopique. À vitesses élevées, la forte portance qui s'exerce sur l'essieu arrière amoindrit la stabilité du véhicule.

- ▷ Adaptez votre mode de conduite et votre vitesse au nouveau comportement du véhicule.
- ▷ Faites réparer ce défaut. Consultez un atelier spécialisé. Nous vous recommandons de faire exécuter ces opérations par un concessionnaire Porsche, car celui-ci dispose du personnel d'atelier formé tout spécialement ainsi que des pièces détachées et outils nécessaires.

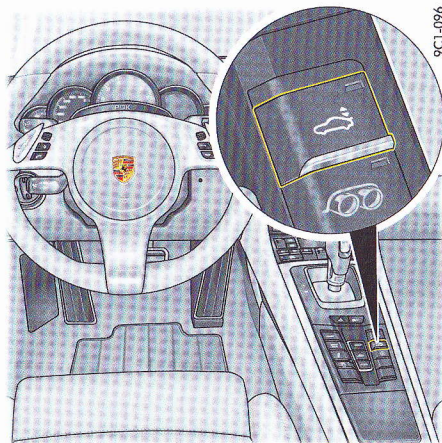

9C1-096

⚠ ATTENTION

Déploiement et escamotage de l'aileron télescopique

Lors de l'escamotage ou du déploiement manuel de l'aileron lorsque le véhicule est à l'arrêt, des parties du corps peuvent venir à se trouver entre l'aileron en mouvement et les parties immobiles du véhicule.

- ▷ Veillez à ce qu'aucune personne ni aucun objet ne se trouve dans le rayon d'action de l'aileron.

AVIS

Risque de détérioration de l'aileron.

- ▷ Ne poussez pas ou ne tirez pas le véhicule au niveau de l'aileron.

Mode manuel

Lorsque le contact est mis, l'aileron peut être sorti et rentré manuellement à l'aide du bouton situé au niveau de la console centrale.

Le voyant de contrôle du bouton s'allume si l'aileron est en mode manuel.

Déploiement manuel

- ▷ Appuyez brièvement sur le bouton .
L'aileron se déploie.
Le voyant de contrôle du bouton s'allume.
L'aileron est en mode manuel.

Escamotage manuel

De 0 à 15 km/h :

- ▷ Appuyez sur le bouton  jusqu'à ce que la diode du bouton s'éteigne.

Au-delà de 15 km/h :

- ▷ Appuyez brièvement sur le bouton .
La diode s'éteint immédiatement après l'actionnement.

L'aileron est en mode automatique.

Rangements, coffre à bagages et système de transport sur toit



Chaque produit est conçu pour répondre à vos besoins. Choisissez le modèle qui vous convient le mieux. Les produits sont disponibles en plusieurs versions et configurations. Consultez le manuel d'utilisation pour plus de détails.



Le produit est conçu pour répondre à vos besoins. Choisissez le modèle qui vous convient le mieux. Les produits sont disponibles en plusieurs versions et configurations. Consultez le manuel d'utilisation pour plus de détails.

Rangements	156
Porte-boissons / Porte-gobelet	157
Cendrier	158
Allume-cigares	158
Coffre à bagages	159
Système de transport sur toit.....	162

Rangements

⚠ AVERTISSEMENT

Chargement ou objets mal fixés ou mal positionnés

En cas de freinage, de changement de direction ou d'accident, un chargement mal fixé ou mal positionné risque de glisser et peut présenter un danger pour les occupants.

- ▷ Ne transportez pas de bagages ou d'objets sans les avoir immobilisés dans l'habitacle.
- ▷ Ne transportez pas d'objets lourds dans des casiers de rangement ouverts.
- ▷ Fermez toujours le couvercle des casiers de rangement lorsque le véhicule roule.

Possibilités de rangement

Selon l'équipement de votre véhicule, vous disposez de différentes possibilités de rangement :

- Porte-boissons / Porte-gobelet,
- dans les portières,
- dans le marchepied à côté du siège passager,
- dans la console centrale avant et arrière,
- derrière le dossier des sièges arrière (sur le Cabriolet uniquement avec la capote fermée, aucun objet ne doit se trouver derrière les sièges arrière lors de l'ouverture de la capote – risque de détérioration),
- casier de rangement entre les sièges,
- boîte à gants avec porte-stylo,
- patères à l'arrière des dossiers avant (selon l'équipement) et sur les montants centraux,
- augmentation de l'espace de rangement en rabattant les dossiers des sièges arrière.

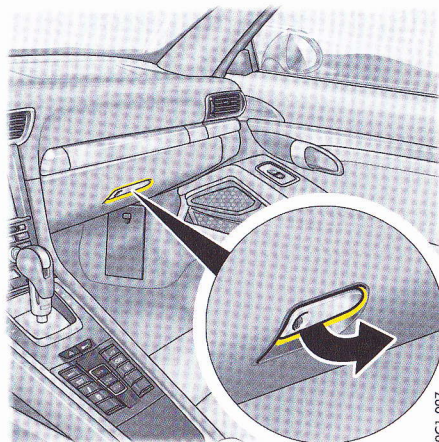

Boîte à gants

À l'intérieur du couvercle de la boîte à gants se trouve un support permettant de fixer un stylo.

Ouverture

- ▷ Tirez la poignée (**flèche**) et ouvrez le couvercle.

Verrouillage

- ▷ Verrouillez toujours la poignée avec la clé de secours pour conserver le contenu de la boîte à gants à l'abri des intrus.

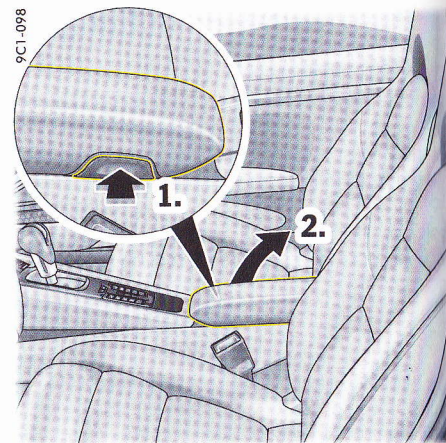

Casier de rangement dans l'accoudoir entre les sièges avant

Ouverture

- ▷ Appuyez sur la touche (**flèche**) de l'accoudoir côté passager.
Le couvercle se relève automatiquement.

Porte-boissons / Porte-gobelet

Le porte-boissons vous permet de déposer des boissons.

ATTENTION

Renversement d'une boisson chaude

Des boissons chaudes renversées peuvent entraîner des brûlures.

- ▶ Utilisez uniquement des récipients adaptés.
- ▶ N'installez pas de récipients trop remplis dans le porte-boissons.
- ▶ N'installez pas de récipients contenant une boisson très chaude.

AVIS

Risque de dommages dû à des boissons renversées.

- ▶ Utilisez uniquement des récipients adaptés.
- ▶ N'installez pas de récipients trop remplis dans le porte-boissons.

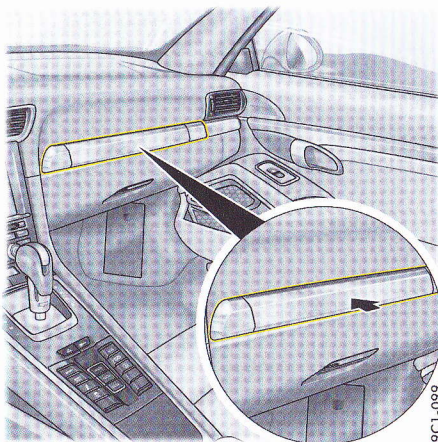

9C1-099

Ouverture du porte-boissons

Deux porte-boissons rétractables se trouvent derrière le cache au-dessus de la boîte à gants.



Information

- ▶ Maintenez le porte-boissons fermé lorsque le véhicule roule.

1. Appuyez sur le cache.
Le cache s'ouvre.

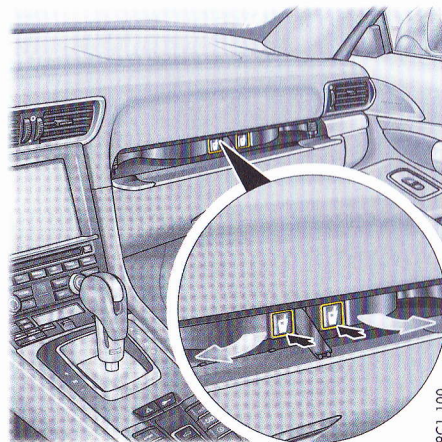

9C1-100

2. Appuyez sur le symbole du porte-boissons gauche ou droit.
Le porte-boissons / porte-gobelet se déploie.
3. Fermez le cache au centre pour que le porte-boissons / porte-gobelet ne bouge pas pendant la conduite.

Vous pouvez agrandir les porte-boissons / porte-gobelets pour y placer des récipients plus grands.

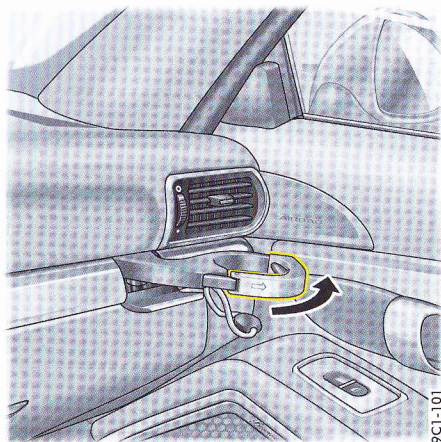

9C1-101

Déploiement des porte-boissons

1. Sortez le porte-boissons / porte-gobelet (flèche).
2. Insérez le récipient.
3. Poussez la retenue avec précaution pour l'adapter à la taille du récipient.

Rangement des porte-boissons / porte-gobelets

1. Refermez la retenue du porte-boissons / porte-gobelet.
2. Ouvrez le cache par le milieu.
3. Rabattez les porte-boissons et enclenchez-les.
4. Fermez le cache par le milieu.

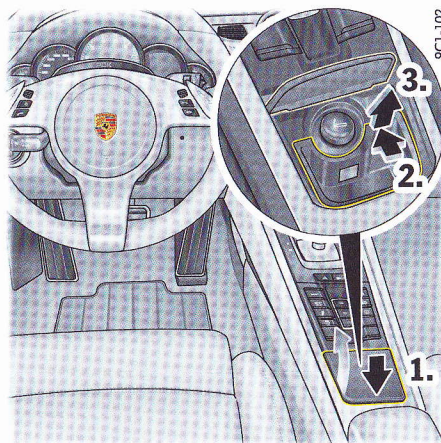

9C1-102

Cendrier

Ouverture

1. Appuyez brièvement sur le couvercle du cendrier.
Le couvercle s'ouvre de lui-même.

Vidage

2. En haut à droite de l'insert du cendrier, appuyez vers l'avant pour le déverrouiller jusqu'à ce qu'il se désengage de manière perceptible.
3. Retirez l'insert du cendrier par le haut.
 - ▷ Après avoir vidé l'insert, remettez-le en place en appuyant vers le bas jusqu'à ce qu'il s'enclenche de manière perceptible.

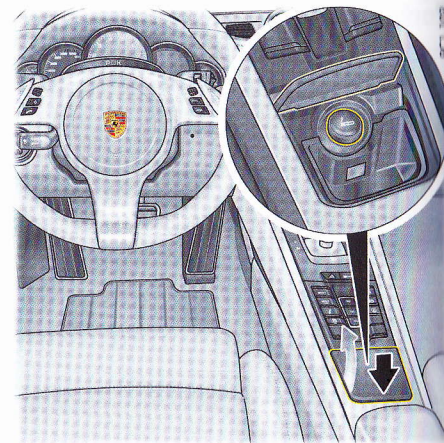

Allume-cigares

⚠ AVERTISSEMENT Brûlures dues à l'allume-cigares chaud

L'extrémité de l'allume-cigares devient très chaude lors de son utilisation.

- ▷ Ne laissez pas d'enfants sans surveillance dans le véhicule.
- ▷ Saisissez l'allume-cigare chaud par le bouton uniquement.

Utilisation de l'allume-cigare

Le fonctionnement de l'allume-cigare est indépendant de la position du contacteur d'allumage.

1. Appuyez brièvement sur le couvercle du cendrier.
2. Enfoncez l'allume-cigare dans sa douille. Lorsque la spirale est incandescente, il reprend spontanément sa position initiale.

Coffre à bagages

- ▷ Reportez-vous au chapitre « OUVERTURE ET FERMETURE DU CAPOT DU COFFRE À BAGAGES ET DU CAPOT MOTEUR » à la page 11.

Triangle de présignalisation

Le triangle de présignalisation est fixé à l'arrière du coffre à bagages.

Trousse de secours

La trousse de secours peut être fixée au tapis du coffre à bagages (bande Velcro).

Remplacez sans tarder les éléments de soin utilisés et ceux dont la date d'utilisation a expiré.

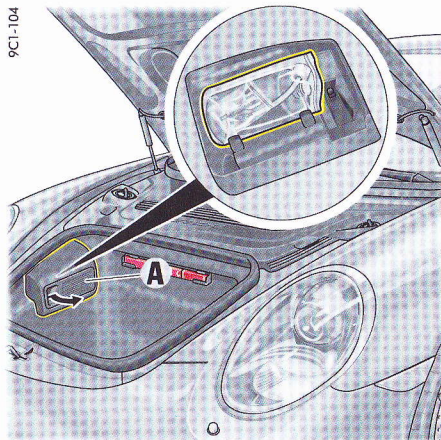

Produit anticrevaison

Le produit anticrevaison se trouve dans la boîte en plastique **A**.

- ▷ Retirez la boîte en plastique **A** au niveau de la poignée.
- ▷ Pour mettre en place la boîte en plastique, introduisez d'abord la languette de blocage. Enclenchez la boîte à l'avant.

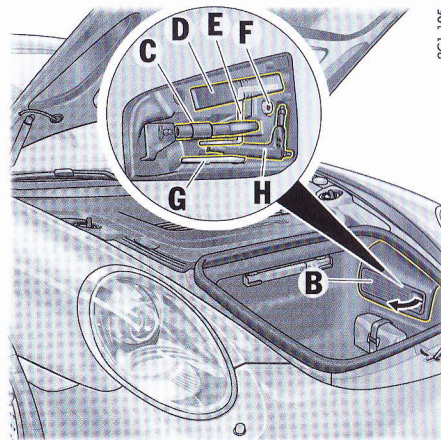

- C** - Cèillet de remorquage
- D** - Outillage de bord
- E** - Levier d'actionnement de secours du toit ouvrant
- F** - Adaptateur pour vis de roue antivolt
- G** - Clavette en plastique pour l'actionnement de secours du levier sélecteur PDK
- H** - Garniture en plastique (**B**) pour l'actionnement de secours de la capote

Outillage

L'outil se trouve dans la boîte en plastique **B**.

- ▷ Retirez la boîte en plastique **B** au niveau de la poignée.
- ▷ Pour mettre en place la boîte en plastique, introduisez d'abord la languette de blocage. Enclenchez la boîte à l'avant.

9C1-106

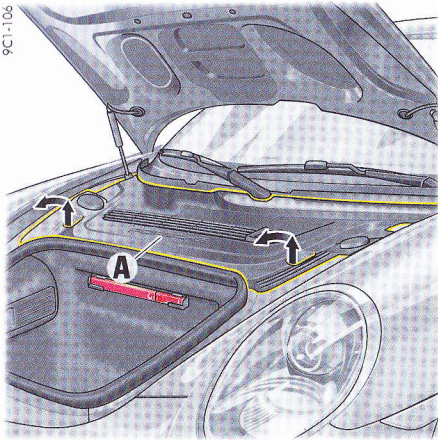

Compresseur pour pneumatiques

Retrait du compresseur pour pneumatiques

1. Soulevez le cache en plastique **A** au niveau des poignées (flèches) jusqu'à ce qu'il se désengage de manière audible et tirez-le légèrement vers l'avant,
2. Soulevez le cache en plastique avant.

9C1-107

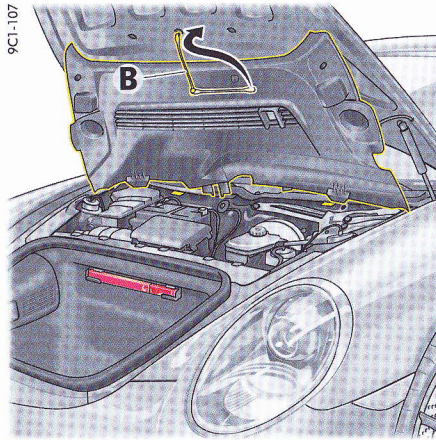

3. Déclipsez la bande de maintien **B** au-dessous du cache en plastique et accrochez-le au capot du coffre à bagages.

9C1-108

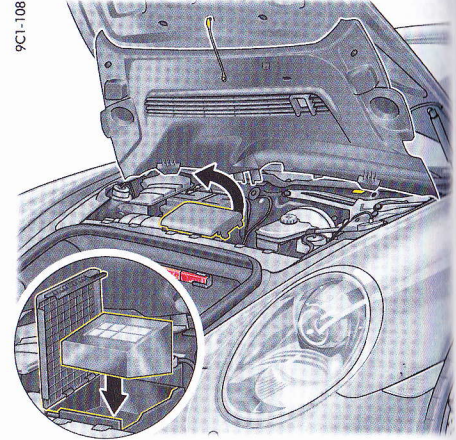

4. Ouvrez le couvercle du casier de rangement du compresseur pour pneumatiques.
5. Retirez le compresseur pour pneumatiques du casier de rangement.

Rangement du compresseur pour pneumatiques

1. Le compresseur pour pneumatiques est cunéiforme. Il faut donc placer le compresseur pour pneumatiques dans le casier de rangement de façon à ce que le petit côté soit tourné vers l'avant (**figure**).
2. Fermez le couvercle du casier de rangement du compresseur pour pneumatiques.

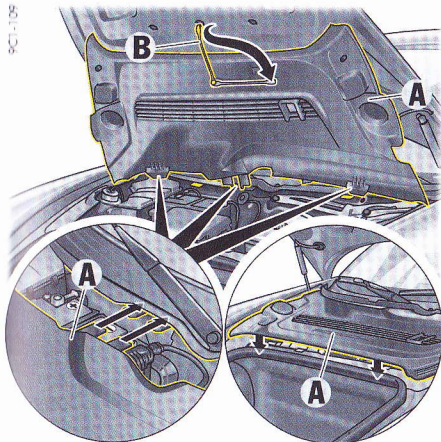

3. Décrochez la bande de maintien **B** et clipsez-la sur le cache en plastique.
4. Mettez en place le cache en plastique **A** avec les guides au niveau du bord arrière et placez-le sur le support jaune. Abaissez le cache en plastique avant.
5. Veillez à ce que les goupilles de centrage du bord inférieur du cache s'engagent bien dans leur guide.
Appuyez sur le cache vers le bas au niveau des poignées jusqu'à ce qu'il s'enclenche de manière audible.

Système de transport sur toit

Pour transporter des objets encombrants, vous pouvez monter un système de transport sur le toit du véhicule.

Le système de transport sur toit et ses modules accessoires, tels que porte-skis, porte-vélos, porte-planche, malle de toit ou porte-snowboards garantissent un transport de ces objets en toute sécurité.

- ▷ Utilisez exclusivement des systèmes de transport sur toit testés et préconisés par Porsche. Le montage de galeries de toit usuelles n'est **pas** possible.



AVERTISSEMENT

Absence de fixation ou fixation incorrecte du système de transport sur toit ou de l'un des modules accessoires.

Un système de transport sur toit non fixé ou mal fixé risque de se décrocher du véhicule lorsque celui-ci roule et peut entraîner des accidents graves.

- ▷ Montez les modules accessoires, comme des porte-skis ou un coffre de toit, le plus au centre possible des pieds d'appui.
- ▷ Vérifiez la fixation correcte du système de transport sur toit et de ses modules accessoires avant tout trajet, ainsi qu'avant les longs voyages et régulièrement pendant.
- ▷ Resserrez les différentes vis de fixation.



AVERTISSEMENT

Perte de contrôle du véhicule

Le comportement routier du véhicule change lorsqu'un système de transport sur toit est monté (élévation du centre de gravité et augmentation de la surface exposée au vent).

- ▷ Adaptez votre mode de conduite.
- ▷ Ne roulez pas à plus de 130 km/h quand le système de transport sur toit est monté et chargé.
- ▷ Ne roulez pas à plus de 180 km/h quand le système de transport sur toit est monté mais non chargé.
- ▷ Chargez le système de transport sur toit de sorte que le chargement ne dépasse pas des côtés. Ne dépassez jamais la largeur du véhicule.
- ▷ Placez le centre de gravité du chargement aussi bas que possible par rapport au système de transport sur toit et répartissez la charge de manière homogène.



AVERTISSEMENT

Chargement mal ou non fixé

Un chargement non fixé ou mal fixé risque de se décrocher du système de transport sur toit lorsque le véhicule roule et peut entraîner des accidents graves.

- ▷ Empêchez la charge de se déplacer pendant le trajet.
- ▷ N'utilisez pas de tendeurs en caoutchouc.
- ▷ Placez le centre de gravité du chargement aussi bas que possible par rapport au système de transport sur toit et répartissez la charge de manière homogène.

AVIS

Endommagement du toit ou du chargement si, lorsqu'une galerie de toit est montée, le toit est ouvert et qu'il percuté le système / le chargement.

- ▷ N'ouvrez pas le toit si un système de transport sur toit est monté.

AVIS

Dommmages sur le véhicule ou le système de transport sur toit suite au nettoyage du véhicule dans une installation de lavage et au non-respect des consignes de hauteur totale de véhicule ou de poids total autorisé.

- ▶ Avant de nettoyer le véhicule dans une installation de lavage, démonter complètement le système de transport sur toit.
- ▶ Quand le système de transport sur toit est monté, tenez compte de la hauteur totale du véhicule lorsque vous pénétrez dans un parking, un garage ou un garage sous-terrain, ou un tunnel.
- ▶ Si vous ne l'utilisez pas, démontez totalement le système de transport sur toit pour économiser du carburant et éviter les bruits.

Pour plus d'informations sur les charges utiles et les poids autorisés :

- ▶ Reportez-vous au chapitre « POIDS » à la page 237.
- ▶ La charge utile, le poids total et les charges aux essieux autorisés ne doivent pas être dépassés.
- ▶ Ne dépassez pas la charge maximale autorisée du système de transport sur toit : 70 kg.

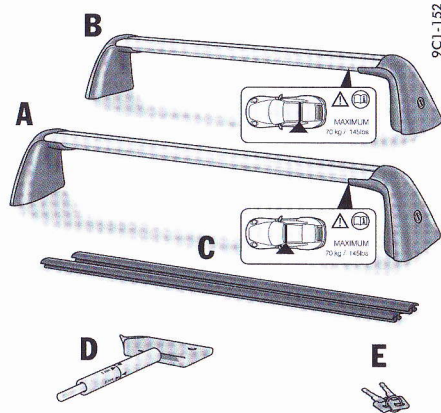

- A - Support avant (long)
- B - Support arrière (court)
- C - Profils
- D - Clé dynamométrique
- E - Clés

Montage du système de transport sur toit

Lors du premier montage, vous devez adapter le support avant et le support arrière à la largeur du véhicule.

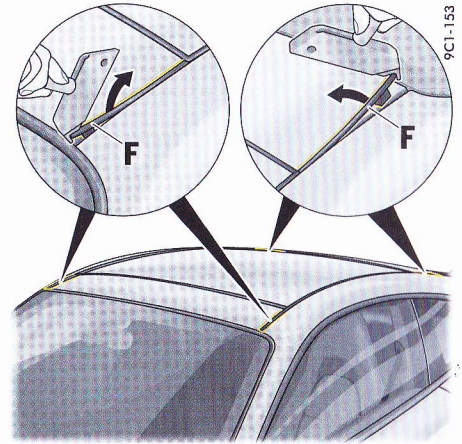

1. Soulevez les joints **F** de la rampe de pavillon avec le crochet de la clé dynamométrique et retirez-les.

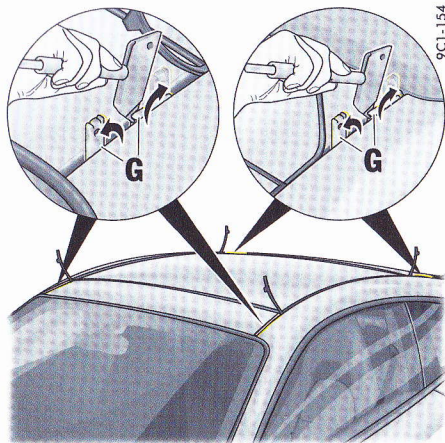

2. Faites sortir les 8 supports rotatifs **G** avec le crochet de la clé dynamométrique en les faisant pivoter.

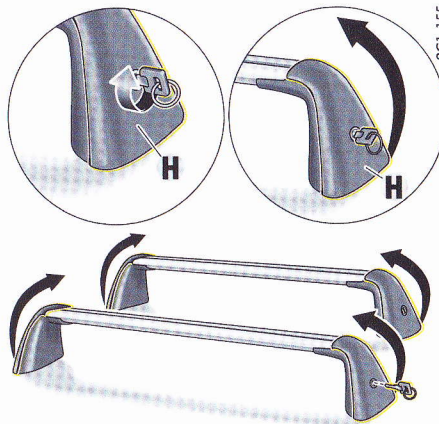

3. Déverrouillez les volets **H** avec la clé et relevez-les complètement.
 4. Veillez à ce que les supports soient montés conformément aux autocollants se trouvant sur le dessous des supports.

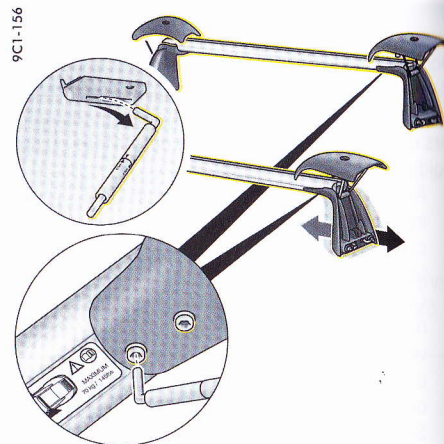

5. Lors du premier montage :

- Retirez la poignée de la clé dynamométrique.
 Desserrez les vis sous le support au moyen de l'extrémité courte de la clé dynamométrique.

i **Information**

Il n'est nécessaire de desserrer les vis sous le support que d'un côté de chaque support.

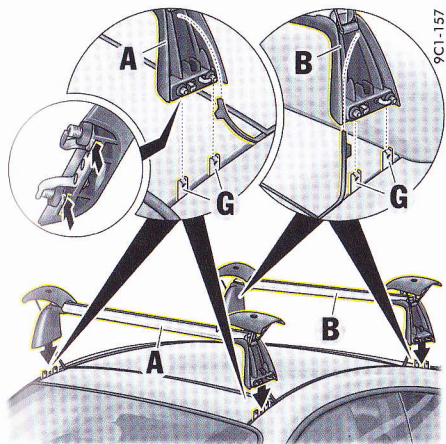

Mettez en place le support long **A** à l'avant et le support court **B** à l'arrière sur les supports rotatifs **G** et adaptez dans le même temps leur longueur à la largeur du véhicule grâce aux pieds de support coulissants. Serrez légèrement les vis sur le dessous des supports.

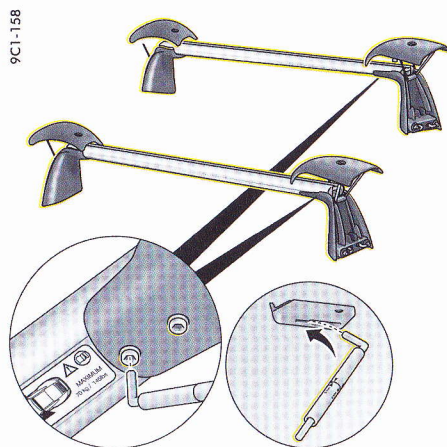

Retirez les supports et resserrez bien les vis sur le dessous des supports avec l'extrémité courte de la clé dynamométrique.

6. Remettez en place la poignée de la clé dynamométrique.

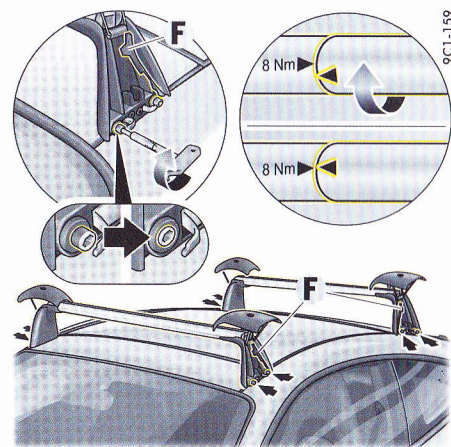

7. Montez les supports sur les supports rotatifs **G**.

AVIS

Risque de détérioration des joints en cas de coincement involontaire entre le toit et les pieds d'appui.

▷ Insérez les joints **F** dans les pieds d'appui.

8. Serrez tout d'abord les 8 vis de fixation des supports avec la clé dynamométrique **D** de sorte qu'elles affleurent. Puis, serrez les 8 vis assez fort pour que les flèches de la clé dynamométrique correspondent parfaitement.

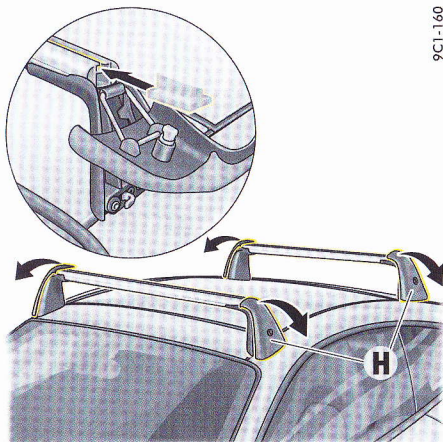

9. Rabattez complètement les volets **H** des supports vers le bas et insérez le module accessoire souhaité (par ex. porte-skis, porte-vélo) dans les supports.

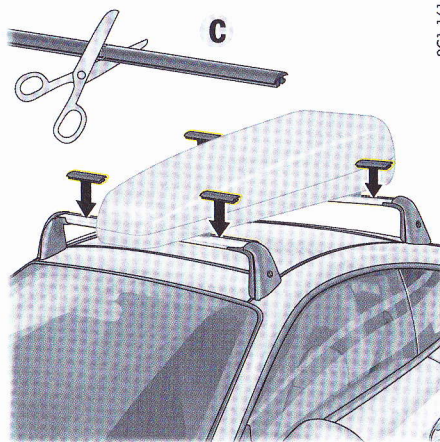

10. Coupez les profilés **C** et insérez-les par le côté ou enfoncez-les par le haut dans les supports pour protéger les supports de l'humidité, des saletés et pour limiter les bruits aérodynamiques.
11. Relevez et verrouillez les volets.

i Information

- ▷ Après avoir parcouru 50 km, resserrez toutes les vis des supports et des modules accessoires.

Assistance parking

Lorsque vous effectuez une manœuvre de stationnement, l'assistance parking vous indique la distance séparant le véhicule d'un obstacle au moyen d'un signal sonore.

- ▷ Sur les véhicules avec capteurs avant et arrière :
Pour plus d'informations sur les indications visuelles de l'assistance parking, consultez également le chapitre « ASSISTANCE PARKING » du Manuel Technique des systèmes de communication Porsche PCM / CDR.

L'assistance parking s'active automatiquement une fois que vous avez mis le contact et engagé la marche arrière.

Si votre véhicule est équipé d'une assistance parking à l'avant, il vous prévient automatiquement quand la distance le séparant d'un obstacle devant lui est inférieure

- à env. 100 cm, de manière sonore et à env. 80 cm, de manière visuelle.

Un signal sonore retentit quand

- la distance séparant le véhicule d'un obstacle derrière lui est inférieure à env. 180 cm.
Les indications visuelles de l'assistance parking s'affichent sur l'écran central du système de communication Porsche.

L'assistance parking avant et arrière est **inactive** :

- À des vitesses supérieures à env. 15 km/h.
- Quand le frein de parking électrique est activé.
- Lorsque l'assistance parking a été désactivée via le bouton **A** dans la console de pavillon avec le contact coupé.
Le voyant de contrôle du bouton **A** s'allume.

⚠ AVERTISSEMENT

Inattention lors des manœuvres de stationnement

Les équipements de confort accrus de l'assistance parking ne doivent en aucun cas vous inciter à prendre des risques. En dépit de l'Assistance parking, vous seul êtes responsable des manœuvres de stationnement et de l'estimation de la présence d'un obstacle. Le système ne peut pas remplacer la vigilance du conducteur.

- ▷ Veillez à ce qu'aucune personne, aucun animal, ni aucun obstacle ne se trouve dans la zone de stationnement.

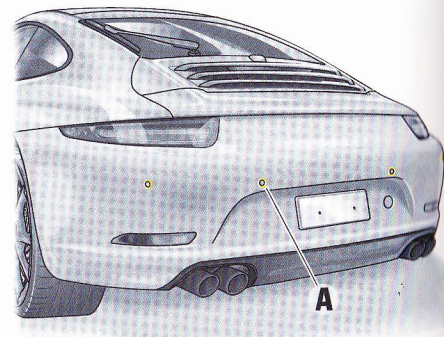

Capteurs à ultrasons

Capteurs

Les capteurs à ultrasons **A** situés dans le pare-chocs arrière et les capteurs **A** situés dans le pare-chocs avant (selon l'équipement du véhicule) mesurent la distance séparant le véhicule du prochain obstacle :

- portée derrière le véhicule : env. 180 cm
- portée sur les côtés du véhicule : env. 60 cm
- portée devant le véhicule : env. 120 cm

Les obstacles situés dans les angles morts des capteurs (au-dessus ou au-dessous des capteurs, par ex. objets suspendus ou proches du sol) ne peuvent pas être détectés.

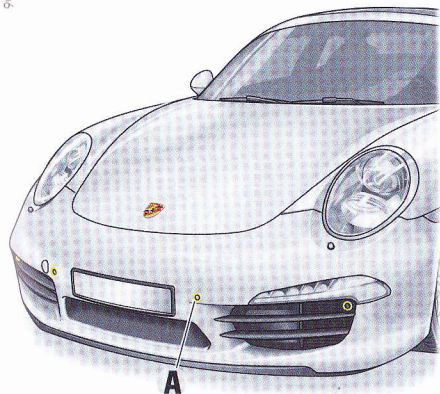

Capteurs à ultrasons

Remarques concernant la maintenance

- ▷ Maintenez toujours les capteurs propres, sans glace ni neige, de façon à ce qu'ils soient pleinement opérationnels.
- ▷ N'endommagez pas les capteurs par frottement ou grattage.
- ▷ Respectez une distance suffisante quand vous lavez le véhicule avec un appareil haute pression. Une pression trop élevée détériore les capteurs.

Signaux sonores / Fonction

Lorsque vous enclenchez la marche arrière, un **bref signal sonore** indique que l'assistance parking est activée.

Si votre véhicule possède une Assistance parking avant, **aucun** signal sonore n'est émis lorsque vous enclenchez la marche arrière.

Au lieu de cela, les indications visuelles de l'Assistance parking s'affichent sur l'écran central du système de communication Porsche.

Un **signal sonore répété** indique la présence d'un obstacle. Plus vous vous rapprochez de l'obstacle, plus les intervalles entre chaque signal se réduisent.

Si la distance séparant le véhicule de l'obstacle est inférieure à environ 30 cm, un **signal sonore continu** retentit.

- ▷ Le volume sonore de l'autoradio ne doit pas dépasser celui du signal sonore.

Vous pouvez adapter individuellement le volume des signaux sonores.

Pour plus d'informations sur le réglage du volume des signaux sonores :

- ▷ Reportez-vous au chapitre « RÉGLAGE DU VOLUME DE L'ASSISTANCE PARKING » à la page 110.

AVERTISSEMENT Non prise en compte de signal sonore continu

Si vous continuez de rouler avec le signal sonore continu, une collision avec l'obstacle détecté peut se produire. Des personnes peuvent être blessées à cette occasion.

- ▷ Arrêtez de reculer si le signal sonore est continu.

Limites de la mesure ultrasons

- Les obstacles absorbant le son (par ex. en hiver, neige poudreuse, vêtements en tissu, en peau ou fourrure),
- les obstacles réfléchissant le son (par ex. surfaces en verre, surfaces planes laquées),
- et les obstacles d'une très faible épaisseur (par ex. poteaux fins) ne peuvent pas être détectés par l'Assistance parking.

La détection des obstacles peut être brouillée par des sources d'ultrasons parasites (par ex. frein à air comprimé d'autres véhicules, balayeuses, marteaux-piqueurs).

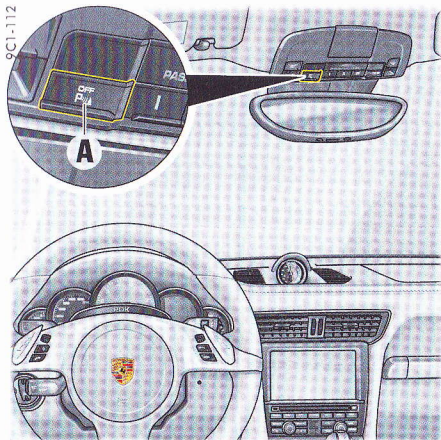

Désactivation de l'assistance parking

Sur les véhicules équipés de l'assistance parking à l'avant et à l'arrière, il est possible de désactiver cette fonction manuellement.

- ▷ Appuyez sur la touche **A** dans l'unité de commande du toit.

Le voyant de contrôle du bouton s'allume. L'assistance parking est désactivée.

Affichage dû à l'environnement

Le système peut ne pas fonctionner correctement s'il est soumis à une perturbation passagère (par ex. givre ou fort encrassement des capteurs). Selon l'environnement du véhicule, un avertissement demandant l'arrêt du véhicule avec signal sonore ou un triangle d'avertissement sur l'écran central du système de communication Porsche sans signal sonore peut être déclenché. L'assistance parking est de nouveau opérationnelle quand les parasites ont disparu. En cas de **dysfonctionnement durable** de l'assistance parking, un signal sonore continu retentit pendant trois secondes lorsque vous passez la marche arrière.

Sur les véhicules avec capteurs avant et arrière uniquement :

En cas de problème de capteur, un triangle d'avertissement s'affiche dans la zone de surveillance du pare-choc correspondant et un signal sonore continu est émis pendant 3 secondes.

Cause possible :

- Défaut ou défaillance du système.
- ▷ Faites réparer le défaut. Consultez un atelier spécialisé. Nous vous recommandons de faire exécuter ces opérations par un concessionnaire Porsche, car celui-ci dispose du personnel d'atelier formé tout spécialement ainsi que des pièces détachées et outils nécessaires.

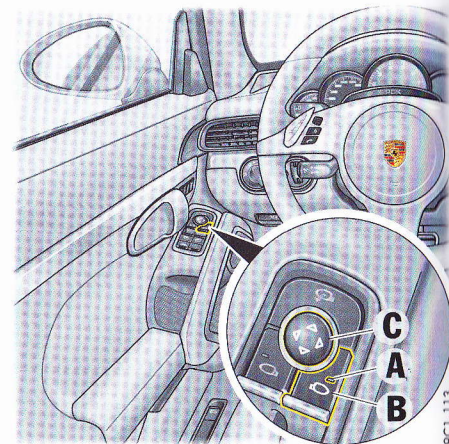

Pivotement du rétroviseur vers le bas pour le stationnement

Lorsque vous enclenchez la marche arrière, le rétroviseur **côté passager** pivote légèrement vers le bas afin que le rebord du trottoir vienne se placer dans votre champ visuel.

Conditions

- Le contact doit être mis.
- La fonction doit être activée dans l'écran multifonction.

Pour plus d'informations sur le réglage de l'assistance au stationnement :

- ▷ Reportez-vous au chapitre « RÉGLAGE DES OPTIONS DE MARCHÉ ARRIÈRE » à la page 105.

Pivotement manuel du rétroviseur vers le bas

Si vous avez désactivé la fonction dans l'écran multifonction, vous pouvez également basculer manuellement le rétroviseur extérieur côté passager vers le bas.

1. Engagez la marche arrière.

Le voyant de contrôle du bouton de sélection **A** de réglage de rétroviseur côté conducteur s'allume.

2. Appuyez sur le bouton de sélection **B** de réglage de rétroviseur côté passager.

Le rétroviseur côté passager bascule vers le bas.



Information

Le bouton de réglage **C** vous permet d'adapter séparément la position du rétroviseur qui s'est abaissé automatiquement. Sur les véhicules équipés du pack mémoire, ce réglage peut être mémorisé sur la clé du véhicule ou sur les touches personnelles du côté conducteur.

Retour du rétroviseur en position initiale

Le rétroviseur reprend sa position initiale :

- après un court délai, quand vous désenclenchez la marche arrière, **ou**
- immédiatement, quand la vitesse du véhicule dépasse 15 km/h.

Vous pouvez aussi ramener manuellement le rétroviseur extérieur côté passager à sa position initiale.

- ▷ Appuyez sur le bouton de sélection **A** du rétroviseur côté conducteur.

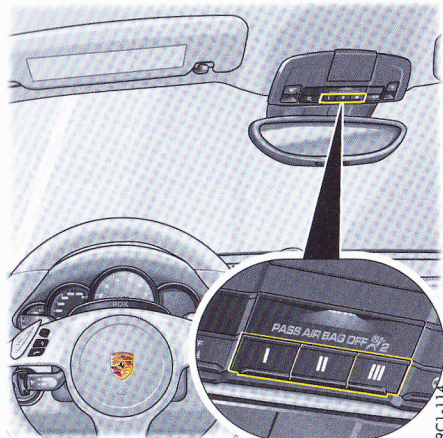

Commande d'ouverture de porte de garage (HomeLink®)

La commande HomeLink® de votre Porsche vous permet d'activer les dispositifs à télécommande les plus divers (portes de garage / portails, systèmes de sécurité, éclairages de maison par ex.) depuis l'habitacle de votre véhicule. Le système HomeLink® remplace jusqu'à trois différents émetteurs manuels d'origine. Vous pouvez enregistrer le signal d'un émetteur manuel sur l'une des trois touches de mémorisation I, II et III du pavé de l'unité de commande de toit. Le dispositif correspondant peut ensuite être commandé à l'aide de la touche de mémorisation programmée. La transmission du signal est indiquée grâce au voyant de contrôle du bouton II.

i Information

- ▷ Consultez le manuel d'utilisation de l'émetteur manuel d'origine.
- ▷ Vous obtiendrez des informations sur la compatibilité du système HomeLink® de votre véhicule avec l'émetteur manuel d'origine auprès de votre concessionnaire Porsche ou sur le site Internet HomeLink® ou bien en appelant l'assistance téléphonique gratuite HomeLink® au +49 (0)800 0466 35465.

⚠ AVERTISSEMENT

Coincement, écrasement ou choc avec le dispositif actionné

Lorsque vous actionnez ou programmez la commande d'ouverture de porte de garage, des personnes ou des animaux présents dans la zone d'ouverture du dispositif actionné risquent de se blesser.

- ▷ Veillez à ce qu'aucune personne, aucun animal, ni aucun objet ne se trouve dans la zone d'ouverture ou de déplacement du dispositif commandé lors de l'utilisation ou de la programmation du système HomeLink®.
- ▷ Respectez les consignes de sécurité de l'émetteur manuel d'origine.

i Information

- ▷ Lorsque vous appuyez sur une touche, l'émetteur envoie le signal dans le sens de déplacement du véhicule vers l'avant. Orientez toujours le véhicule vers le récepteur. Sinon, il est possible que la portée soit restreinte.
- ▷ Effacez les signaux programmés pour la commande d'ouverture de porte de garage dans le pavé de touches avant de revendre le véhicule.
- ▷ Si les dispositifs ne peuvent être actionnés après la toute première programmation, vous devez vérifier si l'émetteur manuel d'origine possède un code fixe ou variable. Consultez à cet effet le manuel d'utilisation de l'émetteur manuel d'origine.

Actionnement de la commande d'ouverture de porte de garage

Le contact doit être mis.

↳ Maintenez enfoncé le bouton

HomeLink® correspondant du pavé de l'unité de commande du toit.

Le voyant de contrôle **A** est allumé pendant la transmission du signal.

Programmation de la commande d'ouverture de porte de garage : effacement et enregistrement des signaux

La programmation du système HomeLink® s'effectue sur l'unité de commande du toit et à proximité directe de la calandre du véhicule.

Conditions

Pour effacer les signaux mémorisés et enregistrer les signaux de la commande d'ouverture de porte de garage :

- le contact doit être mis,
- les clignotants éteints **et**
- le moteur coupé.

Lorsque vous utilisez la commande d'ouverture de porte de garage, le véhicule doit se trouver dans le rayon d'action du récepteur.

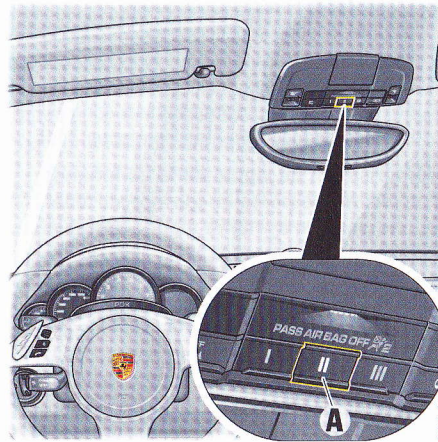

Effacement des signaux mémorisés sur les touches

Ce processus efface l'ensemble de la programmation HomeLink®. Il n'est pas possible d'effacer individuellement les touches programmées.

Ne renouvelez pas cette opération si vous souhaitez programmer d'autres touches.

- ▷ Appuyez sur les deux boutons extérieurs **I** et **III** du pavé de l'unité de commande du toit pendant 20 secondes environ, jusqu'à ce que le voyant de contrôle **A** du bouton **II** commence à clignoter rapidement.
- ▷ Relâchez les touches.

Les touches HomeLink® sont effacées et peuvent être reprogrammées.

Mémorisation du signal de la commande d'ouverture de porte de garage sur une touche pour un système à code fixe

Sur l'unité de commande du toit :

1. Mettez le contact.
2. Avant d'effectuer la **première** mémorisation de signal, effacez les codes standard réglés en usine.
3. Appuyez sur le bouton souhaité du pavé de l'unité de commande du toit jusqu'à ce que le voyant de contrôle **A** du bouton **II** clignote lentement.
Ce bouton se trouve maintenant en mode d'apprentissage pendant 5 minutes.
4. Avancez-vous devant le véhicule avec l'**émetteur manuel d'origine** du dispositif à programmer.

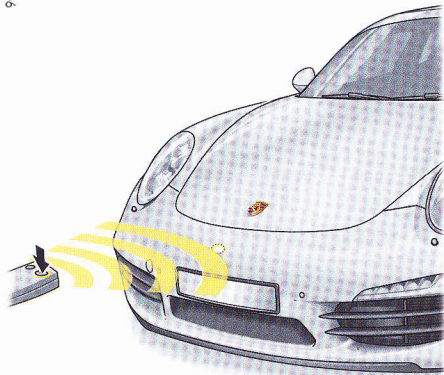

Devant le véhicule :

- Placez l'émetteur original à env. 30 cm de l'emplacement marqué (**figure**) et appuyez sur la **touche d'émission** (parfois pendant plus de 1 minute env.) jusqu'à ce que les clignotants du véhicule s'allument **trois fois** ou que le voyant de contrôle **A** sur l'unité de commande du toit clignote rapidement. Le fait que les clignotants s'allument trois fois et que le voyant de contrôle **A** clignote rapidement confirme que le nouveau signal a été mémorisé correctement. Il est possible que plusieurs tentatives soient nécessaires, en plaçant l'émetteur à différentes distances du véhicule. Sur certains dispositifs, vous devrez appuyer à nouveau sur la touche d'émission de l'émetteur manuel d'origine lorsque le voyant indicateur s'éteint sur l'émetteur.

- Quand les 5 minutes de la durée d'apprentissage sont écoulées, les clignotants clignotent une fois. Répétez les étapes 3 et 5.
- Pour mémoriser d'autres signaux sur les boutons restants, répétez les étapes 3 à 5.

Mémorisation du signal de la commande d'ouverture de porte de garage sur une touche pour un système à code variable

Sur certains dispositifs, il est de plus nécessaire de programmer un code variable sur le système HomeLink®. Une deuxième personne facilite la programmation.

Identification du code variable

- Appuyez de nouveau sur la touche HomeLink® déjà programmée et maintenez-la enfoncée. Le dispositif est doté d'un système à code variable lorsque le voyant de contrôle **A** du bouton **II** sur l'unité de commande du toit clignote d'abord rapidement, puis reste allumé au bout d'env. 2 secondes.
- Vous trouverez des informations sur la synchronisation dans le manuel d'utilisation du dispositif à programmer.

Mémorisation du signal de la commande d'ouverture de porte de garage sur une touche

- Stationnez le véhicule à portée du dispositif à télécommande.

Sur l'unité de commande du toit :

- Mettez le contact.
- Avant d'effectuer la **première** mémorisation de signal, effacez les codes standard réglés en usine.

Pour plus d'informations sur la suppression des codes réglés en usine :

- Reportez-vous au chapitre « PROGRAMMATION DE LA COMMANDE D'OUVERTURE DE PORTE DE GARAGE : EFFACEMENT ET ENREGISTREMENT DES SIGNAUX » à la page 173.
- Appuyez sur le bouton souhaité du pavé de l'unité de commande du toit jusqu'à ce que le voyant de contrôle **A** du bouton **II** clignote lentement. Ce bouton se trouve maintenant en mode d'apprentissage pendant 5 minutes.
 - Avancez-vous devant le véhicule avec l'**émetteur manuel d'origine** du dispositif à programmer.

Devant le véhicule :

- Placez l'émetteur original à env. 30 cm de l'emplacement marqué (**figure**) et appuyez sur la **touche d'émission** (parfois pendant plus de 1 minute env.) jusqu'à ce que les clignotants du véhicule s'allument **trois fois** ou que le voyant de contrôle **A** sur l'unité de commande du toit clignote rapidement. Le fait que les clignotants s'allument trois fois et que le voyant de contrôle **A** clignote rapidement confirme que le nouveau signal a été mémorisé correctement. Il est possible que plusieurs tentatives soient nécessaires, en plaçant l'émetteur à différentes distances du véhicule. Sur certains dispositifs, vous devrez appuyer à nouveau sur la touche d'émission de l'émetteur manuel d'origine lorsque le voyant indicateur s'éteint sur l'émetteur.

6. Quand les 5 minutes de la durée d'apprentissage sont écoulées, les clignotants clignent une fois. Répétez les étapes 3 et 5.
7. Pour mémoriser d'autres signaux sur les boutons restants, répétez les étapes 3 à 5.
8. Localisez la touche de programmation au niveau du récepteur du dispositif à programmer, par ex. sur l'unité moteur de la commande d'ouverture de porte de garage.

Synchronisation du système

9. **Activation de l'unité moteur :**
appuyez sur la touche de programmation sur le récepteur du dispositif de commande de la porte de garage.
En principe, vous avez ensuite environ 30 secondes pour passer à l'étape 10 (habituellement, un voyant indicateur de réglage s'active à cet effet sur l'unité moteur)
10. **Programmation au niveau de l'unité de commande du toit :**
Appuyez trois fois sur le bouton choisi à l'étape 3 du pavé de l'unité de commande du toit (sur certains dispositifs, vous devez appuyer plusieurs fois sur le bouton à programmer afin de terminer le réglage).
11. Pour mémoriser d'autres signaux sur les boutons, répétez les étapes 3 à 10.
12. Après la programmation effectuée sur l'unité de commande du toit, le dispositif devrait détecter le signal HomeLink® et se mettre en marche dès que vous appuyez sur la touche de mémorisation, une fois le contact mis.

Reprogrammation d'une seule touche du pavé

Il est possible de reprogrammer une touche HomeLink® individuellement sans effacer l'affectation des autres touches.

Sur l'unité de commande du toit :

1. Mettez le contact.
2. Appuyez sur le bouton à programmer du pavé de l'unité de commande du toit (env. 20 secondes) jusqu'à ce que le voyant de contrôle **A** du bouton **II** clignote lentement. Ce bouton se trouve maintenant en mode d'apprentissage pendant 5 minutes.
3. Avancez-vous devant le véhicule avec **l'émetteur manuel d'origine** du dispositif à programmer.

Devant le véhicule :

4. Placez l'émetteur original à env. 30 cm de l'emplacement marqué (**figure**) et appuyez sur la **touche d'émission** (parfois pendant plus de 1 minute env.) jusqu'à ce que les clignotants du véhicule s'allument **trois fois** ou que le voyant de contrôle **A** sur l'unité de commande du toit clignote rapidement. Le fait que les clignotants s'allument trois fois et que le voyant de contrôle **A** clignote rapidement confirme que le nouveau signal a été mémorisé correctement.
Il est possible que plusieurs tentatives soient nécessaires, en plaçant l'émetteur à différentes distances du véhicule. Sur certains dispositifs, vous devrez appuyer à nouveau sur la touche d'émission de l'émetteur manuel d'origine lorsque le voyant indicateur s'éteint sur l'émetteur.

5. Quand les 5 minutes de la durée d'apprentissage sont écoulées, les clignotants clignent **une fois**. Répétez les étapes 1 et 4.
6. Pour mémoriser d'autres signaux sur les boutons, répétez les étapes 1 à 4.



Information

- ▷ Adressez-vous à votre concessionnaire Porsche si vous ne parvenez pas à programmer les touches, bien que vous ayez respecté scrupuleusement les instructions de ce chapitre et du manuel d'utilisation de l'émetteur manuel d'origine. Il dispose de tous les signaux de commande d'ouverture de porte de garage qu'il est possible de mémoriser.
- ▷ Assurez-vous que la pile de l'émetteur manuel pour la commande d'ouverture de porte de garage est neuve. Une tension trop faible de la pile peut affecter la transmission du signal. Le système du véhicule paramètre alors un code erroné qui ne peut pas être détecté de manière fiable par le dispositif de commande de la porte de garage.

Système d'alarme et système antivol

Système d'alarme	177
Système antidémarrage	178
Verrouillage de la colonne de direction	178
Prévention des vols.....	178

Système d'alarme

Le système d'alarme surveille les contacts suivants :

- Contacts d'alarme dans les portes, le capot du coffre à bagages, le capot moteur et les phares.
- Surveillance de l'habitacle : mouvements dans l'habitacle, véhicule fermé (par ex. tentative d'effraction par une vitre brisée).
- Capteur d'inclinaison, équipement selon le pays :
inclinaison du véhicule (par ex. tentative de vol par remorquage).

Si l'un de ces contacts d'alarme est interrompu, l'avertisseur d'alarme retentit pendant env. 30 secondes et les feux de détresse clignotent. Après 5 secondes d'interruption, l'alarme se déclenche à nouveau. Ce cycle se répète jusqu'à dix fois.

Mise en marche

- ▷ Le système d'alarme s'active lorsque vous verrouillez le véhicule.

Arrêt

- ▷ Le système d'alarme se désactive lorsque vous déverrouillez le véhicule.



Information

- ▷ Si vous déverrouillez le véhicule avec la clé de secours dans la serrure, vous devez mettre le contact (position **1** du contacteur d'allumage) dans les 10 secondes qui suivent l'ouverture de la porte de manière à ne pas déclencher l'alarme.

Le véhicule se verrouille automatiquement au bout de 30 secondes si vous n'ouvrez pas de porte.

Désactivation du système d'alarme en cas de déclenchement de l'alarme

- ▷ Déverrouillez le véhicule **ou** mettez le contact.

Désactivation de la surveillance de l'habitacle et du capteur d'inclinaison

Lorsque des personnes ou animaux se trouvent dans le véhicule verrouillé ou en cas de transport du véhicule, par exemple, sur un train ou un bateau, la surveillance de l'habitacle ou le capteur d'inclinaison doivent être désactivés temporairement.

- ▷ Informez les personnes restées à l'intérieur du véhicule que l'ouverture de la porte déclenche l'alarme.

Avec la clé du véhicule

- ▷ Appuyez rapidement **deux fois** sur la touche  de la télécommande. Les feux de détresse clignotent une fois de manière prolongée. Les portes sont verrouillées, mais peuvent être ouvertes de l'intérieur.

Véhicules avec Porsche Entry & Drive

- ▷ Actionnez **deux fois** rapidement le bouton **A** de la poignée de porte. Les feux de détresse clignotent une fois de manière prolongée. Les portes sont verrouillées, mais peuvent être ouvertes de l'intérieur.



Information

La surveillance de l'habitacle et le capteur d'inclinaison restent désactivés, si :

- vous les avez désactivés lorsque vous avez verrouillé le véhicule pour la dernière fois **et** 30 secondes après avoir été déverrouillé, le véhicule s'est verrouillé automatiquement parce que vous n'avez ouvert aucune porte.

Affichage des fonctions

Sur les véhicules **sans Porsche Entry & Drive**, l'état de verrouillage est signalé par un clignotement rapide différent dans la touche de verrouillage centralisé.

Les voyants de contrôle s'éteignent lors du déverrouillage du véhicule.

Sur les véhicules **avec Porsche Entry & Drive**, l'état de verrouillage du véhicule est signalé par un clignotement rapide différent des voyants de contrôle dans les portes.

Le système d'alarme est activé

- Pendant le verrouillage, les voyants de contrôle clignotent rapidement puis normalement.

Le système d'alarme est activé et le système de surveillance de l'habitacle et le capteur d'inclinaison sont désactivés

- Pendant le verrouillage, les voyants de contrôle s'allument pendant 10 secondes puis clignotent normalement.

Dysfonctionnement du verrouillage centralisé et du système d'alarme

Les voyants de contrôle s'allument pendant 10 secondes, effectuent un clignotement double pendant 20 secondes puis clignotent normalement.

Prévention des fausses alarmes

- ▷ Lorsque des personnes ou animaux se trouvent dans le véhicule verrouillé ou en cas de transport du véhicule, par exemple, sur un train ou un bateau, la surveillance de l'habitacle ou le capteur d'inclinaison doivent être désactivés temporairement.
- ▷ Fermez toujours le toit ouvrant et toutes les vitres des portes.

Système antidémarrage

Chaque clé comporte un transpondeur (composant électronique) sur lequel est mémorisé un code.

Avant que le contact ne soit mis, le contacteur d'allumage demande le code.

Seule la clé de contact correcte permet de désactiver le système antidémarrage et de démarrer le moteur.

Verrouillage de la colonne de direction

Véhicules sans Porsche Entry & Drive

Déverrouillage automatique de la colonne de direction

- ▷ Déverrouillez le véhicule à l'aide de la clé à télécommande radio.
ou
insérez la clé de contact dans le contacteur d'allumage.

Verrouillage automatique de la colonne de direction

- ▷ Retirez la clé de contact.

Véhicules avec Porsche Entry & Drive

Déverrouillage automatique de la colonne de direction

- ▷ Désactivez le système d'alarme à distance à l'aide de la clé et ouvrez la porte côté conducteur
ou
ouvrez la porte côté conducteur à l'aide de Porsche Entry & Drive
ou
mettez le contact.

Verrouillage automatique de la colonne de direction

- ▷ Ouvrez la porte côté conducteur (contact coupé) ou fermez le véhicule.

Prévention des vols

Prenez toujours les précautions suivantes avant de quitter votre véhicule :

- ▷ fermez les vitres,
- ▷ fermez le toit ouvrant,
- ▷ activez le frein de parking électrique,
- ▷ retirez la clé de contact (coupez le contact sur les véhicules équipés du système Porsche Entry & Drive),
- ▷ fermez la boîte à gants,
- ▷ fermez tous les casiers de rangement,
- ▷ ne laissez pas des objets de valeur, les papiers du véhicule, votre téléphone ou les clés de votre domicile dans le véhicule,
- ▷ fermez le capot du coffre à bagages,
- ▷ fermez le capot moteur,
- ▷ verrouillez les portières.

Maintenance et entretien

Remarques concernant la maintenance.....	180
Contrôle du niveau d'huile moteur	182
Appoint d'huile moteur	182
Liquide lave-glace	184
Raclettes d'essuie-glace.....	184
Système d'épuration des gaz d'échappement	185
Jerrican de réserve	185
Ravitaillement en carburant	186
Remarques concernant l'entretien.....	188
Recyclage	195

Remarques concernant la maintenance

Nous vous recommandons de faire exécuter ces opérations par un concessionnaire Porsche.

En effet, un personnel d'atelier qualifié, formé par Porsche et bénéficiant des informations les plus récentes, ainsi que des outils et appareils spéciaux sont les conditions préalables à un parfait entretien de votre Porsche.

Si toutefois vous exécutez vous-même des travaux sur votre voiture, notez qu'il faut procéder avec le plus grand soin. Cela seul peut assurer la pleine sécurité de fonctionnement de votre voiture.

Des interventions non effectuées dans les règles de l'art pendant la durée de la garantie peuvent entraîner la perte de vos droits à la garantie.

Mesures sur bancs d'essai

Contrôles de freinage

Les contrôles sur banc de freinage doivent être réalisés exclusivement sur des bancs d'essai à rouleaux.

Les valeurs limites suivantes ne doivent pas être dépassées sur les bancs d'essai à rouleaux :

- vitesse de contrôle 7,5 km/h
- durée du contrôle 20 secondes

Contrôle du frein de parking électrique

Les contrôles du frein de parking électrique sur banc de freinage doivent être réalisés uniquement avec le contact mis et avec le levier de vitesses au point mort (boîte mécanique) ou le levier sélecteur PDK en position **N** (boîte PDK).

Le véhicule passe automatique au mode banc de freinage permettant de contrôler le frein de parking électrique.

L'écran multifonction du combiné d'instruments affiche un message indiquant que le frein de parking est en mode maintenance.

Équilibrage des roues du véhicule

Lors de l'équilibrage fin des roues, le véhicule entier doit être soulevé et les roues doivent pouvoir tourner librement.



AVERTISSEMENT

Inhalation de gaz d'échappement toxiques

Risque de blessures graves, voire mortelles dues à l'inhalation de gaz toxiques.

Les gaz d'échappement contiennent du monoxyde de carbone ; ce gaz invisible et inodore provoque des intoxications graves, même à faible concentration.

- ▷ Les travaux effectués lorsque le moteur tourne doivent être réalisés uniquement en plein air ou avec des dispositifs d'aspiration des gaz d'échappement adaptés.



DANGER

Inflammation des liquides du véhicule, déflagration des vapeurs de carburant ou explosion du gaz oxydrique

De nombreux liquides du véhicule sont facilement inflammables, par ex. le carburant, l'huile moteur et l'huile de boîte. Les vapeurs de carburant peuvent exploser. Lors de la charge des batteries au plomb, du gaz oxydrique hautement explosif peut se dégager.

- ▷ Ne fumez pas, ne manipulez pas de flamme nue à proximité de la batterie ou du système d'alimentation en carburant. Faites également attention aux projections d'étincelles, par ex. en cas de contact entre deux câbles.
- ▷ Ne travaillez sur le véhicule qu'en plein air ou dans des locaux bien aérés.



AVERTISSEMENT

Liquides d'appoint nuisibles à la santé

Les liquides d'appoint tels que huile moteur, liquide de frein ou liquide de refroidissement sont nuisibles à la santé (toxiques, irritants ou corrosifs).

- ▷ Ne travaillez sur le véhicule qu'en plein air ou dans des locaux bien aérés.
- ▷ Conservez ces produits hors de portée des enfants et le cas échéant, mettez-les au rebut de manière réglementaire.

 **AVERTISSEMENT**

Pièces du moteur et liquide de refroidissement brûlants

Le moteur, ainsi que les composants situés à proximité, le système d'échappement et le liquide de refroidissement deviennent très chauds lorsque le moteur tourne.

Le vase d'expansion est sous pression. Si vous ouvrez le vase d'expansion sans précaution, le liquide de refroidissement chaud risque de jaillir brusquement.

- ▷ Redoublez d'attention si vous travaillez à proximité de pièces du véhicule très chaudes, notamment du moteur, et d'éléments du système d'échappement.
- ▷ Avant d'exécuter des travaux dans le compartiment moteur, arrêtez toujours le moteur et attendez qu'il ait suffisamment refroidi.
- ▷ Ouvrez le bouchon du vase d'expansion avec une extrême prudence lorsque le moteur est chaud.

 **AVERTISSEMENT**

Ventilateurs du compartiment moteur, ventilateurs de radiateur, courroie d'entraînement ou autres pièces mobiles dans la zone du moteur

Les mains ou les doigts, les vêtements (cravates, manches, etc.), des colliers ou des chaînes ou des cheveux longs peuvent être happés par les pièces mobiles, par exemple, les ventilateurs du compartiment moteur ou la courroie d'entraînement, lors de travaux dans le compartiment moteur.

Les ventilateurs du compartiment moteur sont montés sous le capot moteur.

Après l'arrêt du moteur, la température du compartiment moteur est surveillée pendant 30 minutes environ.

Dans cet intervalle, les ventilateurs peuvent continuer de fonctionner ou s'enclencher en fonction de la température.

- ▷ Effectuez les interventions à ce niveau avec la plus grande prudence et uniquement lorsque le moteur est à l'arrêt.

Les radiateurs et leur ventilateur se trouvent à l'avant du véhicule.

Les ventilateurs peuvent être activés lorsque le moteur tourne et se mettre en marche de manière inattendue.

- ▷ Effectuez les interventions à ce niveau uniquement lorsque le moteur est à l'arrêt.
- ▷ Veillez impérativement à ce que ni des parties du corps, ni des vêtements (cravates, manches, etc.) ou des bijoux ne puissent être happés par les ventilateurs du compartiment moteur, la courroie d'entraînement ou d'autres pièces mobiles.

 **AVERTISSEMENT**

Décharges électriques dues au système d'allumage

Lorsque le contact est mis, les câbles d'allumage sont sous haute tension.

- ▷ Effectuez les interventions au niveau de l'allumage avec la plus grande prudence.

 **AVERTISSEMENT**

Blocage insuffisant du véhicule

Un véhicule mal ou non bloqué peut se déplacer de manière involontaire lors des travaux de réparation ou bien chuter ou se renverser d'un dispositif élévateur, par ex. un cric ou un pont élévateur.

- ▷ Si vous devez exécuter des travaux pendant que le moteur tourne, actionnez toujours le frein de parking électrique **et** mettez le levier de vitesses au point mort, ou le levier sélecteur PDK en position **P**.
- ▷ Faites toujours reposer le véhicule sur des chandelles stables et solides avant de travailler sous le véhicule.
- ▷ Ne soulevez le véhicule qu'au niveau des emplacements prévus à cet effet situés dans le plancher du véhicule.
- ▷ Ne démarrez jamais le moteur alors que le véhicule est levé. Les vibrations du moteur risquent de faire chuter le véhicule.

Contrôle du niveau d'huile moteur

- ▷ Consultez régulièrement le niveau d'huile à l'écran multifonction, avant chaque ravitaillement en carburant.
- ▷ Reportez-vous au chapitre « AFFICHAGE ET MESURE DU NIVEAU D'HUILE MOTEUR » à la page 86.

Quantité d'appoint

La différence entre les repères Mini et Maxi correspond à environ 1,7 litre.

- ▷ Ne dépassez en aucun cas le repère Maxi lors de l'appoint d'huile moteur.



Voyant de contrôle du niveau d'huile



Si le niveau d'huile est trop bas, l'écran multifonction affiche un avertissement relatif au niveau d'huile.

- ▷ Rajoutez immédiatement de l'huile moteur.
- ▷ Reportez-vous au chapitre « RÉCAPITULATIF DES MESSAGES D'AVERTISSEMENT ET D'INFORMATION » à la page 112.

Mesure du niveau d'huile lorsque l'appoint a été effectué ou que le capot moteur a été ouvert

Le niveau d'huile peut être vérifié après un temps d'attente d'env. 1 minute sur le véhicule stationné à l'horizontale et avec le moteur chaud.

Si le capot moteur (capot de puits de capote sur Cabriolet) est ouvert alors que le moteur est froid (p. ex. pour faire l'appoint d'huile moteur), l'affichage du niveau d'huile est impossible pendant une durée déterminée.

Le message « Pas d'informations isponibles sur niveau d'huile actuellement » s'affiche sur l'écran multifonction.

- ▷ Vous devez donc faire l'appoint d'huile, si possible alors que le moteur est chaud. Les temps d'attente sont ainsi réduits pour le prochain affichage du niveau d'huile possible.



AVERTISSEMENT

Ventilateurs du compartiment moteur ou autres pièces mobiles dans la zone du moteur

Les mains ou les doigts, les vêtements (cravates, manches, etc.), des colliers ou des chaînes ou des cheveux longs peuvent être happés par les pièces mobiles, par exemple, les ventilateurs du compartiment moteur ou la courroie d'entraînement, lors de travaux dans le compartiment moteur. Les ventilateurs du compartiment moteur sont montés sous le capot moteur. Après l'arrêt du moteur, la température du compartiment moteur est surveillée pendant 30 minutes environ. Dans cet intervalle, les ventilateurs peuvent continuer de fonctionner ou s'enclencher en fonction de la température.

- ▷ Effectuez les interventions à ce niveau avec la plus grande prudence et uniquement lorsque le moteur est à l'arrêt.



AVERTISSEMENT

Pièces du moteur brûlantes

Le moteur, ainsi que les composants situés à proximité, deviennent très chauds lorsque le moteur tourne.

- ▷ Effectuez les interventions au niveau du compartiment moteur avec la plus grande prudence.
- ▷ Complétez le niveau d'huile moteur uniquement lorsque le moteur est à l'arrêt et le contact coupé.



Information

Le voyant de contrôle « Check Engine » peut s'allumer si vous dévissez le bouchon de remplissage d'huile alors que le moteur tourne.

Appoint d'huile moteur

Porsche recommande **Mobil 1**.

L'huile adéquate pour votre véhicule :

Répond à l'homologation ¹⁾	Grade de viscosité ²⁾
Porsche A40	SAE 0W - 40 ³⁾ SAE 5W - 40 ⁴⁾ SAE 5W - 50 ⁴⁾

¹⁾ En général, les données d'homologation des constructeurs sont également indiquées sur les bidons d'huile ou sur un panneau dans le magasin. Veuillez vous renseigner sur l'état actuel des homologations auprès de votre concessionnaire Porsche.

²⁾ Grade de viscosité SAE – exemple : SAE 0W - 40 valeur 0W = valeur de viscosité à faibles températures (hiver). Valeur 40 = valeur de viscosité à températures élevées.

³⁾ Pour toutes les plages de température.

⁴⁾ Pour les températures supérieures à -25 °C.

Observez impérativement les points suivants :

- Utilisez exclusivement les huiles moteur préconisées par Porsche. Vous serez ainsi sûr du fonctionnement optimal et irréprochable de votre véhicule.
- La vidange régulière de l'huile moteur s'effectue dans le cadre des entretiens. Il est important d'effectuer les entretiens en respectant les intervalles recommandés, notamment les intervalles entre deux vidanges d'huile, dans la brochure Garantie et Entretien.
- Les huiles préconisées par Porsche peuvent être mélangées entre elles.
- Les moteurs Porsche sont conçus de telle sorte qu'il ne doit pas être ajouté d'additif à l'huile.
- Un autocollant comportant des consignes relatives à l'huile adaptée à votre moteur est apposé dans le compartiment moteur.

Votre concessionnaire Porsche vous conseillera volontiers.

⚠ AVERTISSEMENT

Inflammation de l'huile moteur

L'huile moteur peut s'enflammer si elle entre en contact avec des pièces du moteur brûlantes.

- ▷ Complétez le niveau d'huile moteur uniquement lorsque le moteur est à l'arrêt et le contact coupé.
- ▷ Reportez-vous au chapitre « REMARQUES CONCERNANT LA MAINTENANCE » à la page 180.

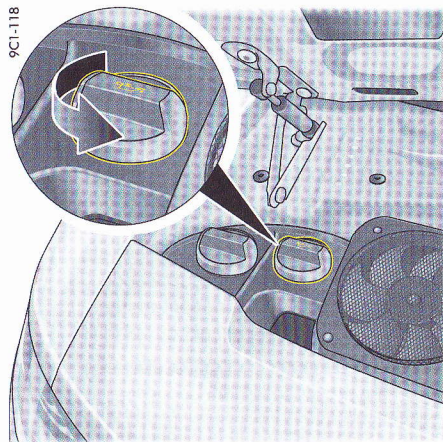

Coupé

1. Relevez le niveau d'huile moteur sur l'écran multifonction avant d'ouvrir le capot moteur (capot de puits de capote sur Cabriolet).
- ▷ Reportez-vous au chapitre « AFFICHAGE ET MESURE DU NIVEAU D'HUILE MOTEUR » à la page 86.
2. Stationnez le véhicule à l'horizontale.
3. Arrêtez le moteur chaud.
4. Ouvrez le capot moteur (capot de puits de capote sur Cabriolet).
5. Dévissez le bouchon de remplissage d'huile (**figure**).
6. Réalisez l'appoint d'huile moteur en suivant les indications de l'écran multifonction.
7. Revissez soigneusement le bouchon de l'ouverture de remplissage d'huile.

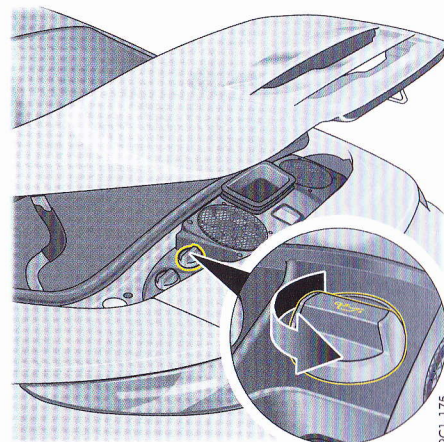

Cabriolet



Information

Après avoir ouvert le capot moteur (capot de puits de capote sur Cabriolet), il n'est de nouveau possible de mesurer le niveau d'huile qu'après un temps d'attente déterminé.

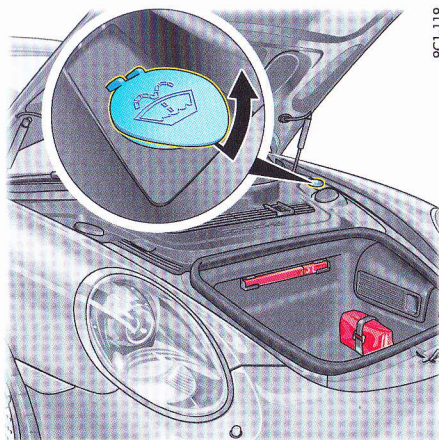

9CI-119

Liquide lave-glace

Observez les points suivants :

- ▷ Mélangez l'eau avec, selon la saison, les additifs correspondants (produit de nettoyage des vitres, antigel), en respectant les proportions préconisées.

Proportion de mélange pour l'été avec eau + concentré de nettoyage pour vitres dans les proportions de mélange indiquées sur le bidon.

Proportion de mélange pour l'hiver avec eau + antigel + concentré de nettoyage pour vitres dans les proportions de mélange indiquées sur le bidon.

Respectez impérativement toutes les instructions figurant sur les bidons des additifs utilisés.

▷ Utilisez exclusivement un concentré de nettoyage pour vitres répondant aux exigences suivantes :

- diluabilité 1:100,
- sans phosphates,
- adapté aux projecteurs en plastique.

Nous vous recommandons le concentré de nettoyage pour vitres agréé par Porsche. Votre concessionnaire Porsche vous conseillera volontiers. Le réservoir de liquide lave-glace pour le pare-brise et les phares se trouve du côté arrière gauche du compartiment moteur (dans le sens de déplacement du véhicule).



Message d'avertissement

Le message d'avertissement de l'écran multifonction indique que le niveau de liquide lave-glace est trop bas.

- ▷ Ajoutez du liquide lave-glace à la prochaine occasion.

La capacité maximale est d'env. 5 litres.

Faire l'appoint de liquide lave-glace

1. Ouvrez le bouchon du réservoir de liquide lave-glace.
2. Faites l'appoint de liquide lave-glace.
3. Revissez soigneusement le bouchon.

Raclettes d'essuie-glace

Remarques concernant la maintenance

- Des raclettes d'essuie-glace en bon état sont indispensables pour garantir une bonne visibilité.
- ▷ Faites changer les raclettes d'essuie-glace une à deux fois par an (avant et après l'hiver) ou lorsque l'efficacité du balayage commence à diminuer ou si elles sont endommagées.
 - ▷ Reportez-vous au chapitre « ENTRETIEN DES RACLETTES D'ESSUIE-GLACE » à la page 191.

AVIS

Risque de détérioration en cas de rabattement involontaire du bras d'essuie-glace et de gel des raclettes d'essuie-glace.

- ▷ Maintenez toujours le bras d'essuie-glace lorsque vous changez les raclettes.
 - ▷ Faites dégeler les raclettes d'essuie-glace avant de les décoller de la vitre.
-
- ▷ Une fois le contact coupé, actionnez le levier d'essuie-glaces **4** vers le bas. Les essuie-glaces montent à env. 45°.
 - ▷ Nettoyez régulièrement les raclettes d'essuie-glace avec un nettoyant pour vitres, en particulier après un lavage dans une installation automatique. Nous vous recommandons le nettoyant pour vitres Porsche. En cas d'encrassement important (par ex. restes d'insectes), vous pouvez utiliser une éponge ou un chiffon.
- Des raclettes d'essuie-glace qui broutent ou grincent peuvent avoir pour origine les causes suivantes :
- Lorsque vous lavez le véhicule dans des installations automatiques, des dépôts de cire peuvent rester sur le pare-brise. Ces dépôts de cire ne peuvent être éliminés qu'avec un concentré de nettoyage pour vitres.
 - Les raclettes des essuie-glaces peuvent être endommagées ou usées.
 - ▷ Faites remplacer immédiatement les raclettes d'essuie-glace endommagées.
 - ▷ Reportez-vous au chapitre « LIQUIDE LAVE-GLACE » à la page 184.

Remplacement des raclettes d'essuie-glace

- ▷ Une fois le contact coupé, actionnez le levier d'essuie-glaces **4** vers le bas. Les essuie-glaces montent à env. 45°.
- ▷ Respectez les instructions de montage séparées des raclettes d'essuie-glace.
- ▷ Nous vous recommandons de faire exécuter le remplacement par votre concessionnaire Porsche.

AVIS

Risque de détérioration dû à des raclettes d'essuie-glace mal fixées. Les raclettes d'essuie-glace peuvent se détacher pendant la conduite en cas de remplacement non conforme.

- ▷ Vérifiez si les raclettes d'essuie-glace sont correctement fixées. Les raclettes d'essuie-glace doivent s'enclencher correctement dans le bras d'essuie-glace.

Système d'épuration des gaz d'échappement

Pour garantir le bon fonctionnement du système d'épuration des gaz d'échappement (catalyseur trois voies réglé, sonde Lambda et calculateur électronique),

- vous devez respecter les intervalles d'entretien,
- vous ne devez utiliser **que du carburant sans plomb.**



Information

La présence de défauts de fonctionnement au stade de la préparation du mélange peut entraîner la surchauffe et l'endommagement des catalyseurs.

⚠ AVERTISSEMENT

Matériaux inflammables à proximité du système d'échappement

Le système d'échappement devient très chaud lorsque le moteur tourne. Les matériaux inflammables peuvent s'enflammer à proximité du système d'échappement.

Une couche de protection du soubassement ou anticorrosion supplémentaire au niveau du système d'échappement risque de devenir trop chaude lorsque le véhicule roule et de s'enflammer.

- ▷ Ne faites pas tourner le véhicule et ne le gardez pas là où des matériaux inflammables, des feuilles mortes ou de l'herbe sèche par exemple, sont susceptibles d'entrer en contact avec le système d'échappement brûlant.
- ▷ N'appliquez pas de couche de protection du soubassement ou anticorrosion sur le collecteur d'échappement, les tuyaux d'échappement, les catalyseurs et les boucliers thermiques ni même à proximité de ceux-ci.

AVIS

Risque de détérioration du système d'épuration des gaz d'échappement.

- ▷ Évitez les tentatives de démarrage longues et répétées lorsque vous ne parvenez pas à démarrer le moteur.
- ▷ Si des ratés (reconnaissables aux irrégularités du moteur ou à la perte de puissance) se produisent, l'anomalie doit être supprimée le plus vite possible.

Consultez un atelier spécialisé. Nous vous recommandons de faire exécuter ces opérations par un concessionnaire Porsche, car celui-ci dispose du personnel d'atelier

formé tout spécialement ainsi que des pièces détachées et outils nécessaires.

- ▷ Évitez de rouler vite dans les virages si le voyant de contrôle du niveau de carburant est allumé.
- ▷ Ne roulez jamais jusqu'à épuisement du carburant.
- ▷ Ne démarrez les véhicules à boîte mécanique en les remorquant ou en les poussant que lorsque le moteur est froid.

Le démarrage en remorquant ou en poussant un véhicule équipé d'une boîte PDK n'est pas possible et ne doit pas non plus être tenté au risque d'endommager considérablement la boîte de vitesses.

Jerrican de réserve

⚠ AVERTISSEMENT

Transport de jerricans de réserve

Si le jerrican de réserve est endommagé en cas d'accident, du carburant peut s'écouler et s'enflammer. Le jerrican de réserve peut exploser.

- ▷ N'emportez pas de jerrican de réserve dans le véhicule.
- ▷ Respectez la législation en vigueur.

⚠ AVERTISSEMENT

Inhalation de vapeurs de carburant toxiques

Les vapeurs de carburant provenant du jerrican de réserve sont nocives pour la santé.

- ▷ N'emportez pas de jerrican de réserve dans le véhicule.

Ravitaillement en carburant

Le contenu du réservoir est indiqué dans le combiné d'instruments lorsque le contact est mis.

- ▷ Reportez-vous au chapitre « L – AFFICHAGE DU NIVEAU DE CARBURANT » à la page 79.



AVERTISSEMENT

Risque d'incendie lors du ravitaillement en carburant

Le carburant est facilement inflammable, peut générer une déflagration ou exploser.

- ▷ Proscrivez feu, flamme et cigarette à proximité lorsque vous manipulez du carburant.
- ▷ Avant de faire le plein, coupez le chauffage auxiliaire.



AVERTISSEMENT

Vapeurs de carburant et contact du carburant avec la peau

Le carburant et les vapeurs de carburant sont nocifs pour la santé.

- ▷ N'inhalez pas les vapeurs de carburant.
- ▷ Évitez tout contact avec la peau et les vêtements.

Afin de ne pas perturber de façon persistante les catalyseurs et les sondes Lambda, **seul un carburant sans plomb et ne contenant pas de métal** doit être utilisé.

Le moteur a été conçu pour être alimenté avec du **carburant super plus sans plomb et sans teneur en métal conformément à la norme EN228, d'un indice d'octane de RON 98 / MON 88** et offre, dans ces conditions, des performances et une consommation optimales. Le moteur est adapté pour l'utilisation de carburant contenant jusqu'à 10 % d'éthanol.

L'utilisation de carburant à teneur en éthanol peut entraîner une hausse de la consommation de carburant.

En cas d'utilisation de supercarburants sans plomb et sans teneur en métal d'un indice d'octane de **RON 95 / MON 85** minimum, le calage de l'allumage est automatiquement corrigé par la régulation anticliquetis du moteur.

En cas d'utilisation de carburants sans plomb et ne contenant pas de métal, d'un indice d'octane inférieur à RON 95 / MON 85, il se peut que la puissance moteur s'en trouve réduite et que la consommation de carburant augmente.

- ▷ Évitez de rouler dans les plages de régimes élevées.



Information

Vous trouverez normalement les caractéristiques de qualité du carburant sur la pompe de la station service.

Si ce n'est pas le cas, adressez-vous à un employé de la station-service.

Si le carburant préconisé n'est plus disponible, vous pouvez également utiliser un autre carburant sans plomb (RON 91 / MON 82,5) en cas d'absolue nécessité.

Vous pourrez peut-être constater une baisse de performances et une hausse de la consommation.

- ▷ Évitez de rouler dans les plages de régimes élevées avec du carburant sans plomb (RON 91 / MON 82,5).

Dans certains pays, la qualité de carburant proposée ne répond peut-être pas aux valeurs prescrites pour le véhicule et peut provoquer une cokéfaction dans la zone de la soupape d'admission.

Dans ce cas, vous pouvez mélanger au carburant un additif recommandé et vendu par un concessionnaire Porsche, après concertation avec celui-ci.

Référence Porsche 000 043 206 89.

- ▷ Respectez les instructions et les proportions de mélange indiquées sur le bidon.

Dans ce contexte, il est essentiel de suivre les échéances d'entretien, en particulier celles des vidanges, conformément aux indications fournies dans la brochure « Garantie et entretien ».

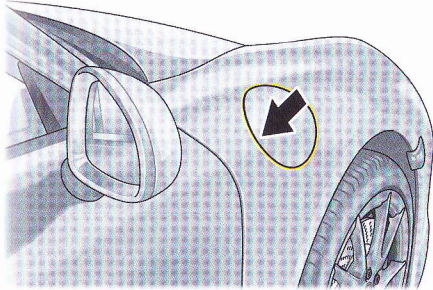

Ravitaillement en carburant

1. Arrêtez le moteur et coupez le contact.
2. Ouvrez la trappe du réservoir en appuyant sur la partie arrière de la trappe (**flèche**).
Le véhicule doit être déverrouillé.

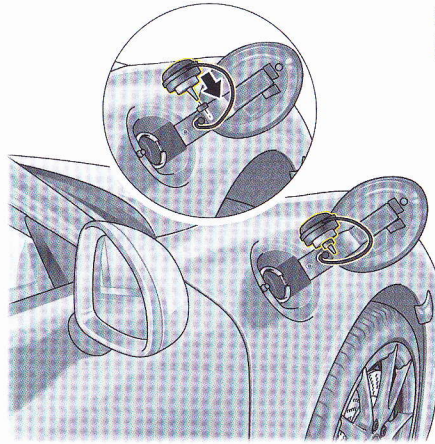

3. Ouvrez le bouchon et retirez-le.
Insérez le bouchon dans le logement (**flèche**).
4. Introduisez complètement le pistolet dans la tubulure de remplissage. La poignée du pistolet doit être orientée vers le bas.
Capacité d'appoint totale env. 64 litres, la réserve représente un volume d'env. 10 litres.

5. Actionnez le pistolet et faites le plein du véhicule.
Ne rajoutez pas de carburant après l'arrêt automatique du pistolet distributeur, utilisé selon les prescriptions. Le carburant pourrait refouler ou déborder lorsque la chaleur augmente.
6. Immédiatement après le ravitaillement, remettez soigneusement le bouchon du réservoir en place et vissez-le jusqu'à ce que vous sentiez et entendiez l'enclenchement.
7. Refermez la trappe du réservoir et appuyez sur la partie arrière de la trappe du réservoir, jusqu'à ce qu'elle s'enclenche de manière perceptible.

En cas de perte du bouchon, vous ne devez le remplacer que par une pièce d'origine.

AVIS

Risque de détérioration des autocollants décoratifs.

Les autocollants décoratifs peuvent se détériorer au contact du carburant.

- ▷ Essayez sans tarder le carburant s'il a débordé.

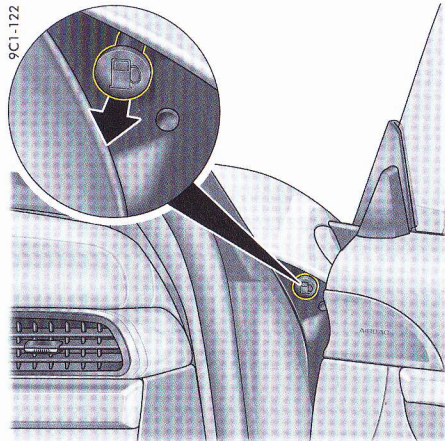

Actionnement de secours de la trappe de réservoir

En cas de défaut du déverrouillage électrique, vous pouvez ouvrir la trappe du réservoir en procédant comme suit :

- ▷ Ouvrez la porte passager.
 - ▷ Tirez le bouton dans la feuillure de la portière droite (**flèche**).
- La trappe du réservoir s'ouvre.

Remarques concernant l'entretien

L'entretien régulier du véhicule dans les règles de l'art lui permet de conserver sa valeur. Il peut être une condition primordiale à la préservation des droits dans le cadre de la garantie.

Vous pouvez vous procurer les produits d'entretien appropriés auprès de votre concessionnaire Porsche, individuellement ou sous forme de kits d'entretien complets.

- ▷ Respectez les directives d'utilisation figurant sur l'emballage des produits d'entretien.
- ▷ Conservez ces produits hors de portée des enfants.
- ▷ Si nécessaire, procédez à leur élimination de manière réglementaire.

Afin de certifier que l'état du véhicule a été contrôlé dans les règles de l'art et pour assurer le maintien du droit à la garantie, chaque concessionnaire Porsche est disposé à contrôler l'état de votre véhicule. Les résultats de ce contrôle sont ensuite consignés par écrit. À cet effet, il rédige un compte-rendu et l'atteste en outre sous la rubrique « Justificatif de l'état du véhicule dans le cadre de la garantie longue durée » de la brochure « Garantie et entretien ».

AVIS

Risque de détérioration due à l'infiltration d'eau dans le coffre à bagages sur les véhicules avec Entry & Drive.

- ▷ Pour éviter tout processus d'ouverture involontaire du capot du coffre à bagages lors du lavage du véhicule, la clé du véhicule doit toujours être stockée hors de portée du capteur du capot du coffre à bagages lors du lavage du véhicule à l'aide d'un appareil de nettoyage à haute pression, d'un tuyau d'arrosage ou en cas de lavage à la main.

Appareils de nettoyage à haute pression, nettoyeurs à vapeur

AVERTISSEMENT Nettoyage inapproprié

Les appareils de nettoyage à haute pression ou les nettoyeurs à vapeur peuvent endommager les éléments suivants :

- pneumatiques
 - monogrammes, emblèmes,
 - surfaces peintes,
 - alternateur,
 - composants et connecteurs électriques dans le compartiment moteur,
 - capteurs de l'assistance parking.
 - ▷ Tenez compte de la notice du fabricant de l'appareil.
 - ▷ Si vous utilisez une buse à jet plat ou une fraise de décrottage, respectez toujours une distance d'au moins 50 cm.
 - ▷ N'utilisez jamais d'appareil de nettoyage haute pression ou de nettoyeur à vapeur avec une buse à jet circulaire.
- Ceci risque de provoquer des dommages sur votre véhicule. Les pneumatiques sont particulièrement exposés à ce risque.
- ▷ Ne dirigez pas le jet d'eau directement sur les éléments énumérés ci-dessus.

Autocollants décoratifs

AVIS

Risque de dommages suite au décolllement des autocollants décoratifs lors d'un nettoyage avec un appareil de nettoyage à haute pression ou un nettoyeur à vapeur.

- ▷ Pour nettoyer les autocollants décoratifs, ne pas utiliser d'appareil de nettoyage à haute pression ou de nettoyeur à vapeur.

Entretien de la serrure de porte

- ▷ Pour empêcher la serrure de porte de geler en hiver, protégez le barillet avec une bande adhésive appropriée afin d'éviter toute infiltration d'eau.

Si toutefois une serrure gèle, employez un produit de dégivrage du commerce. Une clé préalablement chauffée résout également le problème dans bien des cas.

- ▷ N'essayez jamais de forcer.

Lavage du véhicule

Le lavage fréquent de la voiture et l'application de cire sont le meilleur moyen de la protéger des influences et pollutions extérieures.

Plus le sel d'épandage, la poussière de la route, les poussières industrielles, les insectes et les fientes d'oiseaux, les dépôts végétaux (par ex. résine ou pollen des arbres) restent collés longtemps sur le véhicule, plus leur effet est préjudiciable.

Observez les points suivants pour ne pas abîmer la peinture lors du lavage de votre véhicule :

- ▷ Il convient également de laver soigneusement le soubassement du véhicule, au plus tard à la fin de la période d'épandage des routes.
- ▷ Lavez votre véhicule uniquement dans les emplacements de lavage prévus à cet effet, afin d'éviter que de la saie, de la graisse, de l'huile et des métaux lourds ne se répandent dans l'environnement.
- ▷ Les peintures foncées sont plus sensibles aux rayures et nécessitent un soin particulier. Le moindre endommagement de la surface (égratignures) est très perceptible, bien plus que sur les teintes claires.
- ▷ Ne lavez pas votre Porsche en plein soleil ou lorsque la carrosserie est brûlante.
- ▷ Pour le lavage à la main, utilisez un shampoing auto, beaucoup d'eau, une éponge douce ou une brosse à poils souples. Nous vous recommandons le shampoing auto Porsche.

- ▷ Commencez par bien mouiller la peinture et par enlever à l'eau le plus gros de la saleté.
- ▷ Après le lavage, rincez abondamment à l'eau et passez la peau de chamois. N'utilisez pas la même peau de chamois pour la carrosserie et les glaces.



AVERTISSEMENT

Pellicule d'eau sur les disques de frein

Après le lavage, il se peut que le véhicule réagisse avec un léger retard au freinage, ce qui exige une pression plus prononcée sur la pédale.

- ▷ Après le lavage, procédez à un essai de freinage et de direction.
- ▷ Prévoyez une distance de sécurité plus importante par rapport au véhicule qui vous précède ou faites « sécher » les freins par intermittence (freinages brefs). Veillez impérativement à ne pas gêner les véhicules qui vous suivent.

Lavage dans des installations de lavage

Certaines installations de lavage présentent des particularités de conception susceptibles d'endommager les pièces dépassant du contour du véhicule ou les pièces supplémentaires rapportées.

Éléments particulièrement exposés :

- capote (ne pas appliquer de traitement à la cire chaude, la cire pouvant pénétrer dans le tissu de la capote),
- essuie-glaces avant et arrière (toujours les désactiver, commande en position **O**, afin de ne pas déclencher involontairement un fonctionnement intermittent ou par capteur),
- rétroviseurs extérieurs (toujours les rabattre),
- système de transport sur toit (toujours retirer complètement),
- aileron arrière fixe ou escamotable, Toujours escamoter un aileron déployé.
- jantes (plus les jantes sont larges et plus la taille des pneumatiques est basse, plus le risque d'endommagement est grand).
- jantes polies (ne pas utiliser les brosses pour jantes de l'installation de lavage pour éviter les rayures).
- ▷ Veuillez vous informer auprès du responsable avant l'utilisation d'installations de lavage automatiques.
- ▷ Les endroits que l'installation de lavage automatique ne peut pas atteindre, comme les rebords de porte ou de capot et les marchepieds, doivent être lavés à la main et essuyés avec une peau de chamois.

Capote

La longévité et l'aspect de la capote dépendent dans une large mesure du soin apporté à l'entretien et à l'utilisation.

Des soins ou un traitement non appropriés peuvent endommager la capote ou la rendre perméable.

N'éliminez jamais la neige et le givre au moyen d'objets aux rebords tranchants ou pointus.

Nettoyage de la capote

AVIS

Risque de détériorations au niveau de la capote par le jet de l'appareil de nettoyage à haute pression ou par le traitement à la cire chaude.

- ▷ Ne nettoyez pas la capote avec un appareil de nettoyage à haute pression.
- ▷ N'effectuez pas de traitement à la cire chaude.

Ne nettoyez pas la capote à chaque lavage du véhicule.

Il est généralement suffisant de rincer la capote à l'eau claire.

- ▷ Si le revêtement de la capote est poussiéreux, brossez-le légèrement à l'aide d'une brosse douce dans le sens du tissage.
- ▷ En cas de fort encrassement, humidifiez la capote à l'eau tiède en utilisant un shampooing de lavage et un nettoyant avec une éponge ou une brosse douce et frottez légèrement. Rincez bien la capote à l'eau claire pour éliminer le shampooing de lavage et le nettoyant.

Nous vous recommandons le shampooing de lavage Porsche.

- ▷ Traitez le revêtement de la capote au moins une fois par an avec un produit d'entretien après le lavage. Évitez toute tache du produit d'entretien sur la peinture ou les vitres. À défaut, éliminez-la immédiatement.
- ▷ En cas de perméabilité du revêtement de la capote, des coutures ou des plis, utilisez un produit d'entretien.
- ▷ Respectez les indications figurant sur les bidons. Nous vous recommandons le produit d'entretien Porsche.
- ▷ Éliminez immédiatement les fientes d'oiseaux, car l'acide qu'elles contiennent fait gonfler la plastification et rend la capote perméable.
- ▷ N'ouvrez la capote que lorsqu'elle est parfaitement sèche, sinon des traces de moisissures et de frottement peuvent apparaître et rester ensuite indélébiles.
- ▷ Essayez d'éliminer les taches du revêtement de la capote en les frottant avec précaution à l'aide d'une éponge de caoutchouc.

Entretien de la peinture

Pour protéger de manière optimale la peinture de votre véhicule contre les agressions d'origine mécanique et chimique de l'environnement, il est recommandé de

- lui appliquer régulièrement une protection,
- la lustrer si nécessaire,
- éliminer les taches et
- retoucher rapidement les dommages sur la peinture.



Information

- ▷ N'essuyez jamais une voiture poussiéreuse avec un chiffon sec car les grains de poussière abîment la peinture.
- ▷ Les pièces peintes mates ne doivent pas être traitées avec une cire de protection ou un produit de lustrage, sinon l'effet mat est perdu.

Protection

Le revêtement de peinture se ternit au fil du temps, sous les influences climatiques.

- ▷ Appliquez régulièrement une protection sur la peinture.
- ▷ Appliquez un produit de protection de la peinture après avoir lavé la voiture et lustrez.

La peinture conserve ainsi son brillant et son élasticité. On évite également que des salissures ne restent collées en surface et que les poussières industrielles ne pénètrent dans la peinture.

Lustrage

Ce n'est que lorsque l'emploi du produit de protection et de la cire ne suffit plus à rendre à la peinture tout son éclat d'origine qu'il convient d'utiliser le produit de lustrage.

Nous vous recommandons le produit de lustrage Porsche.

Nettoyage des taches

- ▷ Éliminez le plus rapidement possible les taches de goudron, les traces d'huile, les insectes, etc. à l'aide d'un produit anti-insectes, car ces taches altèrent la peinture au bout d'un certain temps.
- ▷ Lavez soigneusement les surfaces après le traitement.

Retouches de peinture

- ▷ Dès l'apparition de petits dommages de peinture tels qu'éraflures, rayures ou éclats dus aux gravillons, faites les réparer au plus vite, et ce **avant** que la corrosion ne commence.
Consultez un atelier spécialisé. Nous vous recommandons de faire exécuter ces opérations par un concessionnaire Porsche, car celui-ci dispose du personnel d'atelier formé tout spécialement ainsi que des pièces détachées et outils nécessaires.

Si toutefois des traces de rouille ont déjà commencé à se former, vous devez les éliminer avec soin. Ensuite, appliquez à ces endroits une couche d'apprêt anticorrosion d'abord, et une peinture de recouvrement ensuite.

Vous trouverez sur le véhicule une plaquette indiquant les références de la peinture.

- ▷ Reportez-vous au chapitre « NUMÉRO D'IDENTIFICATION DU VÉHICULE » à la page 231.

Nettoyage des vitres

- ▷ Nettoyez régulièrement l'intérieur et l'extérieur de l'ensemble des glaces avec un nettoyeur pour vitres.
Nous vous recommandons le nettoyeur pour vitres Porsche.
- ▷ N'utilisez pas la même peau de chamois pour les vitres et la peinture.
Les dépôts de cire risquent en effet de gêner la visibilité.
- ▷ Enlevez les insectes collés sur le pare-brise en utilisant un produit nettoyeur spécifique.



Information

Les vitres latérales avant sont dotées d'un revêtement hydrophobe qui ralentit leur encrassement.

Ce revêtement s'use naturellement et peut être remplacé.

- ▷ Consultez un atelier spécialisé. Nous vous recommandons de faire exécuter ces opérations par un concessionnaire Porsche, car celui-ci dispose du personnel d'atelier formé tout spécialement ainsi que des pièces détachées et outils nécessaires.

Entretien des raclettes d'essuie-glace

Des raclettes d'essuie-glace en bon état sont indispensables pour garantir une bonne visibilité.

- ▷ Reportez-vous au chapitre « RACLETTES D'ESSUIE-GLACE » à la page 184.

- ▷ Faites changer les raclettes d'essuie-glace une à deux fois par an (avant et après l'hiver) ou lorsque l'efficacité du balayage commence à diminuer ou si elles sont endommagées.
- ▷ Nettoyez régulièrement les raclettes d'essuie-glace avec un nettoyant pour vitres, en particulier après un lavage dans une installation automatique.
Nous vous recommandons le nettoyant pour vitres Porsche.
En cas d'encrassage important (par ex. restes d'insectes), vous pouvez utiliser une éponge ou un chiffon.

Des raclettes d'essuie-glace qui broutent ou grincent peuvent avoir pour origine les causes suivantes :

- Lorsque vous lavez le véhicule dans des installations automatiques, des dépôts de cire peuvent rester sur le pare-brise. Ces dépôts de cire ne peuvent être éliminés qu'avec un concentré de nettoyage pour vitres.
- ▷ Reportez-vous au chapitre « LIQUIDE LAVE-GLACE » à la page 184.
- Les raclettes des essuie-glaces peuvent être endommagées ou usées.
- ▷ Faites remplacer immédiatement les raclettes d'essuie-glace endommagées.

Remise en état de la protection du soubassement

Le soubassement du véhicule est protégé de façon durable contre les facteurs mécaniques et chimiques. Une détérioration du revêtement de protection pendant la marche n'est toutefois pas à exclure.

- ▷ Le soubassement du véhicule doit par conséquent être régulièrement contrôlé et le revêtement de protection remis en état par un atelier spécialisé.



AVERTISSEMENT

Matériaux inflammables à proximité du système d'échappement

Une couche de protection du soubassement ou anticorrosion supplémentaire au niveau du système d'échappement risque de devenir trop chaude lorsque le véhicule roule et de s'enflammer.

- ▷ N'appliquez pas de couche de protection du soubassement ou anticorrosion sur le collecteur d'échappement, les tuyaux d'échappement, les catalyseurs et les boucliers thermiques ni même à proximité de ceux-ci.

Nettoyage des phares, feux, pièces plastiques intérieures et extérieures et des films plastiques

Observez les points suivants :

- ▷ Utilisez **uniquement** de l'eau claire et un peu de liquide vaisselle ou de nettoyant pour plastiques pour nettoyer les phares, les feux ainsi que les pièces et les surfaces plastiques. Utilisez une éponge douce ou un chiffon doux, ne peluchant pas.



Information

Vous pouvez aussi utiliser un nettoyant pour vitres intérieures pour nettoyer les surfaces plastiques (observez les instructions de nettoyage figurant sur le bidon !).

Nous vous recommandons le nettoyant pour vitres intérieures Porsche.

- ▷ Nettoyez la surface en frottant par légers mouvements sans exercer de fortes pressions.
- ▷ Ne nettoyez pas à sec.
- ▷ N'utilisez en aucun cas des détergents ou des solvants chimiques.
- ▷ Rincez à l'eau claire les surfaces nettoyées.

Jantes en alliage léger

Les particules de métal (par ex. le laiton ou le cuivre contenus dans la poussière des freins) ne doivent pas rester trop longtemps sur la jante en alliage léger.

Ce contact peut engendrer des points de corrosion.



Information

Les produits décapants ou au pH non adapté, habituellement utilisés pour les autres métaux, et les appareils ou produits à action mécanique endommagent la couche de protection et ne conviennent donc pas pour l'entretien.

- ▷ **Utilisez exclusivement un produit de nettoyage pour jantes en alliage léger (pH 9,5). Les produits au pH non adapté risquent d'endommager la couche de protection des jantes.**

Nous vous recommandons le nettoyant pour jantes en alliage léger Porsche.

- ▷ Lavez les jantes si possible tous les quinze jours avec une éponge ou une brosse.
Un nettoyage hebdomadaire est conseillé en cas d'épandage des routes et dans les régions où la pollution industrielle est agressive.

- ▷ Enduisez les jantes tous les trois mois, après leur nettoyage, de cire ou d'une graisse sans acide (par ex. vaseline).
Frottez vigoureusement avec un chiffon doux pour faire pénétrer.
- ▷ Reportez-vous au chapitre « LAVAGE DANS DES INSTALLATIONS DE LAVAGE » à la page 189.

AVERTISSEMENT

Pellicule de produit de nettoyage sur les disques de frein

Si du produit de nettoyage (par ex. du nettoyant pour jantes) atteint les disques de frein, la pellicule ainsi formée sur le disque de frein peut réduire l'efficacité de freinage.

- ▷ Attention à ne pas pulvériser de nettoyant sur les disques de freins.
- ▷ En cas de pulvérisation de nettoyant sur les disques de freins, nettoyez-les abondamment à l'aide d'un puissant jet d'eau.
- ▷ Faites sécher les freins (freinages brefs) en tenant compte des véhicules roulant derrière vous.

Sorties d'échappement en acier spécial

La saleté, le fort dégagement de chaleur et les résidus de combustion peuvent altérer la couleur des sorties d'échappement en acier spécial.

Il est possible de rétablir le brillant d'origine à l'aide d'une pâte à polir ou d'un produit de lustrage spécial métaux du commerce.

Nettoyage des joints de portières, pavillon, capots et glaces

AVIS

Altération de la peinture laquée des joints intérieurs de portes suite à l'utilisation de produits d'entretien et de nettoyage inadaptés.

- ▷ N'utilisez pas de produit de nettoyage chimique ni de solvant.
- ▷ N'utilisez pas de produits d'entretien.
- ▷ Éliminez régulièrement les salissures (telles que particules abrasives, poussière, sel) de tous les joints à l'eau savonneuse chaude.
- ▷ En cas de gel, protégez les joints extérieurs des portes ainsi que ceux des capots et hayons avec un produit d'entretien approprié.

Entretien du cuir

Les caractéristiques originelles que présente la surface des peaux – les marbrures, les cicatrices, les piqûres d'insectes, les irrégularités de grain ainsi que les légères nuances de teinte – confirment, voire soulignent le caractère naturel du cuir.

Suivez les recommandations d'entretien suivantes :

AVIS

Altération du cuir suite à l'utilisation de produits d'entretien et de nettoyage inadaptés et d'un traitement inapproprié.

- ▷ N'utilisez pas de produits de nettoyage puissants et d'objets rigides.
- ▷ Veillez à ce que le cuir à perforations ne soit pas mouillé au dos.
- ▷ Retirez immédiatement les gouttes d'eau tombées sur le cuir.

- ▷ Essuyez tous les types de cuir régulièrement avec un chiffon de laine blanc et doux ou un chiffon microfibrés du commerce, humidifié au préalable, afin d'éliminer la poussière fine.
- ▷ En cas de salissures importantes (pas d'eau ou de taches d'humidité), utilisez un produit de nettoyage spécial cuirs.
Veillez à toujours respecter les instructions d'utilisation figurant sur les emballages des produits.
Nous vous recommandons le produit d'entretien spécial cuirs Porsche.
- ▷ Une fois nettoyée, la sellerie ne doit être entretenue qu'avec un produit d'entretien spécial cuirs.
Nous vous recommandons le produit d'entretien spécial cuirs Porsche.

Sièges à ventilation

Consignes d'entretien en cas de taches d'eau ou d'humidité.

L'eau de pluie ou l'humidité peut provoquer la formation de taches sur le cuir à perforations.

Élimination des taches d'eau ou d'humidité

Conditions préliminaires :

- Le chauffage et la ventilation de siège doivent être désactivés.
- Pas de rayonnement solaire direct.
- N'éliminez pas les taches d'eau ou d'humidité avec des produits de nettoyage ou d'entretien spécial cuirs.
- ▷ Essuyez toute l'assise et tout le dossier du siège à l'aide d'une éponge propre à pores fins imbibée d'eau distillée.
Veillez à ce que le cuir à perforations ne soit pas mouillé au dos.

- ▷ Laissez le revêtement de siège sécher entièrement sans l'exposer directement aux rayons du soleil.
N'activez pas le chauffage et la ventilation de siège pour cela.
- ▷ Après le séchage, essuyez le revêtement du siège avec un chiffon sec, ne peluchant pas.

Nettoyage des moquettes et des tapis

- ▷ Pour le nettoyage, utilisez un aspirateur ou une brosse moyenne.
- ▷ En cas de fortes salissures ou de taches, utilisez un détachant.
Nous vous recommandons le détachant Porsche.

Des tapis de sol de taille appropriée et équipés des fixations correspondantes sont proposés dans la gamme d'accessoires Porsche pour protéger les moquettes.



AVERTISSEMENT

Pédales bloquées

Des tapis de sol inappropriés ou mal fixés peuvent réduire la course de la pédale ou gêner l'actionnement de la pédale.

- ▷ La course de la pédale ne doit pas être entravée par les tapis.
Fixez correctement les tapis – ne les posez pas sans fixation.

Nettoyage des garnitures d'airbags



DANGER

Nettoyage inapproprié

Des nettoyages inappropriés au niveau des airbags peuvent endommager les systèmes airbag. Les systèmes airbags pourraient ne pas se déclencher en cas d'accident.

- ▷ N'apportez aucune modification à des éléments individuels tels que le cache-volant, la planche de bord, les sièges avant et l'habillage des portières.
- ▷ Confiez à votre concessionnaire Porsche le soin de nettoyer ces composants.

Nettoyage des habillages en tissu

- ▷ Les habillages en tissu des montants latéraux, du ciel de toit, des pare-soleil, etc. ne doivent être nettoyés qu'avec des produits appropriés, c'est-à-dire un shampooing sec et une brosse à poils souples.

Entretien de l'Alcantara

L'Alcantara ne doit pas être nettoyé à l'aide d'un produit d'entretien spécial cuirs.

Pour un entretien régulier, un brossage du revêtement à l'aide d'une brosse à poils souples est suffisant.

Frotter trop fort lors du nettoyage peut entraîner des modifications définitives de l'aspect de la surface.

Nettoyage en cas d'encrassement léger

- ▷ Humidifiez un chiffon doux avec de l'eau ou une solution savonneuse pour nettoyer.

Nettoyage en cas de fort encrassement

- ▷ Humidifiez un chiffon doux avec de l'eau tiède ou de l'alcool dilué, puis tamponnez les salissures de l'extérieur vers l'intérieur.

Nettoyage des ceintures de sécurité

- ▷ Utilisez un produit doux pour nettoyer les ceintures.
- ▷ Évitez de faire sécher les sangles en plein soleil.
- ▷ N'utilisez que des nettoyants appropriés.
- ▷ Ne teignez et ne blanchissez pas les ceintures. Cela pourrait détériorer la toile de la ceinture et compromettre ainsi votre sécurité.

Immobilisation du véhicule

Si vous souhaitez immobiliser votre Porsche pour une assez longue période, nous vous recommandons de vous mettre en rapport avec votre concessionnaire Porsche. Il vous conseillera volontiers sur les mesures de protection nécessaires à prendre, telles que protection anticorrosion, entretien, maintenance et mesures pour son immobilisation.

- ▷ Reportez-vous au chapitre « BATTERIE » à la page 217.

Pour plus d'informations sur le verrouillage du véhicule quand la batterie est débranchée :

- ▷ Reportez-vous au chapitre « LES PORTES NE SE VERROUILLENT PAS » à la page 15.

Recyclage

Uniquement pour les pays de l'Union Européenne : recyclage des véhicules hors d'usage

Porsche AG reprend gratuitement votre véhicule Porsche en fin de vie et le dirige vers une unité de recyclage compatible avec la protection de l'environnement.

- ▷ Adressez-vous à votre concessionnaire Porsche habituel pour la reprise de votre véhicule et pour le certificat de destruction, il vous viendra volontiers en aide pour le recyclage de votre véhicule hors d'usage.

Assistance en cas de panne

Remarques concernant l'assistance en cas de panne	197
Contrôle du niveau et appoint du liquide de refroidissement	198
Liquide de frein	199
Direction assistée électromécanique	200
Remplacement du filtre à air	200
Remplacement du filtre antipoussières	200
Pneumatiques et jantes	201
Vis de roue	208
Crevaison	209
Élargisseurs de voie	211
Installation électrique	212
Batterie	217
Alimentation en courant extérieur, assistance au démarrage	220
Remplacement de la pile de la clé du véhicule (télécommande)	222
Remplacement des ampoules	222
Phares	223
Réglage des phares	224
Modification du réglage des phares pour une circulation à gauche ou à droite	224
Remorquage	226
Extincteur	230

Remarques concernant l'assistance en cas de panne

Nous vous recommandons de faire exécuter ces opérations par votre concessionnaire Porsche. En effet, un personnel d'atelier qualifié, formé par Porsche et bénéficiant des informations les plus récentes, ainsi que des outils et appareils spéciaux sont les conditions préalables à un parfait entretien de votre Porsche. Si toutefois vous exécutez vous-même des travaux sur votre voiture, notez qu'il faut procéder avec le plus grand soin. Cela seul peut assurer la pleine sécurité de fonctionnement de votre voiture.

Des interventions non effectuées dans les règles de l'art pendant la durée de la garantie peuvent entraîner la perte de vos droits à la garantie.

Information

La législation de certains pays prévoit la présence à bord du véhicule de certains outils supplémentaires ainsi que certaines pièces de rechange. Renseignez-vous avant de vous rendre à l'étranger.

Information

L'outillage nécessaire au changement de roue (par ex. cric, clé démonte-roue, auxiliaires de montage) ne fait pas partie de l'équipement de série du véhicule. Votre concessionnaire Porsche vous conseillera volontiers.

AVERTISSEMENT Inhalation de gaz d'échappement toxiques

Risque de blessures graves, voire mortelles dues à l'inhalation de gaz toxiques.

Les gaz d'échappement contiennent du monoxyde de carbone ; ce gaz invisible et inodore provoque des intoxications graves, même à faible concentration.

- Les travaux effectués lorsque le moteur tourne doivent être réalisés uniquement en plein air ou avec des dispositifs d'aspiration des gaz d'échappement adaptés.

DANGER

Inflammation des liquides du véhicule, déflagration des vapeurs de carburant ou explosion du gaz oxyhydrique

De nombreux liquides du véhicule sont facilement inflammables, par ex. le carburant, l'huile moteur et l'huile de boîte. Les vapeurs de carburant peuvent exploser. Lors de la charge des batteries au plomb, du gaz oxyhydrique hautement explosif peut se dégager.

- Ne fumez pas, ne manipulez pas de flamme nue à proximité de la batterie ou du système d'alimentation en carburant. Faites également attention aux projections d'étincelles, par ex. en cas de contact entre deux câbles.
- Ne travaillez sur le véhicule qu'en plein air ou dans des locaux bien aérés.

AVERTISSEMENT Liquides d'appoint nuisibles à la santé

Les liquides d'appoint tels que huile moteur, liquide de frein ou liquide de refroidissement sont nuisibles à la santé (toxiques, irritants ou corrosifs).

- Ne travaillez sur le véhicule qu'en plein air ou dans des locaux bien aérés.
- Conservez ces produits hors de portée des enfants et le cas échéant, mettez-les au rebut de manière réglementaire.

AVERTISSEMENT

Pièces du moteur et liquide de refroidissement brûlants

Le moteur, ainsi que les composants situés à proximité, le système d'échappement et le liquide de refroidissement deviennent très chauds lorsque le moteur tourne. Le vase d'expansion est sous pression. Si vous ouvrez le vase d'expansion sans précaution, le liquide de refroidissement chaud risque de jaillir brusquement.

- Redoublez d'attention si vous travaillez à proximité de pièces du véhicule très chaudes, notamment du moteur, et d'éléments du système d'échappement.
- Avant d'exécuter des travaux dans le compartiment moteur, arrêtez toujours le moteur et attendez qu'il ait suffisamment refroidi.
- Ouvrez le bouchon du vase d'expansion avec une extrême prudence lorsque le moteur est chaud.

AVERTISSEMENT

Ventilateurs du compartiment moteur, ventilateurs de radiateur, courroie d'entraînement ou autres pièces mobiles dans la zone du moteur

Les mains ou les doigts, les vêtements (cravates, manches, etc.), des colliers ou des chaînes ou des cheveux longs peuvent être happés par les pièces mobiles, par exemple, les ventilateurs du compartiment moteur ou la courroie d'entraînement, lors de travaux dans le compartiment moteur. Les ventilateurs du compartiment moteur sont montés sous le capot moteur. Après l'arrêt du moteur, la température du compartiment moteur est surveillée pendant 30 minutes environ. Dans cet intervalle, les ventilateurs peuvent conti-

nuer de fonctionner ou s'enclencher en fonction de la température.

- ▷ Effectuez les interventions à ce niveau avec la plus grande prudence et uniquement lorsque le moteur est à l'arrêt.

Les radiateurs et leur ventilateur se trouvent à l'avant du véhicule.

Les ventilateurs peuvent être activés lorsque le moteur tourne et se mettre en marche de manière inattendue.

- ▷ Effectuez les interventions à ce niveau uniquement lorsque le moteur est à l'arrêt.
- ▷ Veillez impérativement à ce que ni des parties du corps, ni des vêtements (cravates, manches, etc.) ou des bijoux ne puissent être happés par les ventilateurs du compartiment moteur, la courroie d'entraînement ou d'autres pièces mobiles.



AVERTISSEMENT

Décharges électriques dues au système d'allumage

Lorsque le contact est mis, les câbles d'allumage sont sous haute tension.

- ▷ Effectuez les interventions au niveau de l'allumage avec la plus grande prudence.



AVERTISSEMENT

Blocage insuffisant du véhicule

Un véhicule mal ou non bloqué peut se déplacer de manière involontaire lors des travaux de réparation ou bien chuter ou se renverser d'un dispositif élévateur, par ex. un cric ou un pont élévateur.

- ▷ Si vous devez exécuter des travaux pendant que le moteur tourne, actionnez toujours le frein de parking électrique **et** mettez le levier de vitesses au point mort, ou le levier sélecteur PDK en position **P**.

- ▷ Faites toujours reposer le véhicule sur des chandelles stables et solides avant de travailler sous le véhicule.
- ▷ Ne soulevez le véhicule qu'au niveau des emplacements prévus à cet effet situés dans le plancher du véhicule.
- ▷ Ne démarrez jamais le moteur alors que le véhicule est levé. Les vibrations du moteur risquent de faire chuter le véhicule.

Contrôle du niveau et appoint du liquide de refroidissement

Le liquide de refroidissement offre toute l'année une protection anticorrosion et antigel jusqu'à $-35\text{ }^{\circ}\text{C}$ (pays nordiques $-40\text{ }^{\circ}\text{C}$).

Le niveau de liquide de refroidissement est contrôlé régulièrement dans le cadre des travaux d'entretien. Il n'est nécessaire de contrôler le niveau de liquide de refroidissement que si un message d'avertissement apparaît à l'écran multifonction du combiné d'instruments.

- ▷ Reportez-vous au chapitre « RÉCAPITULATIF DES MESSAGES D'AVERTISSEMENT ET D'INFORMATION » à la page 112.
- ▷ Utilisez exclusivement les produits antigel préconisés par Porsche.



AVERTISSEMENT

Liquide de refroidissement brûlant

Le liquide de refroidissement devient très chaud lorsque le moteur tourne. Le vase d'expansion est sous pression. Si vous ouvrez le vase d'expansion sans précaution, le liquide de refroidissement chaud risque de jaillir brusquement et d'entraîner des brûlures.

- ▷ Ouvrez le bouchon du vase d'expansion avec une extrême prudence lorsque le moteur est chaud.

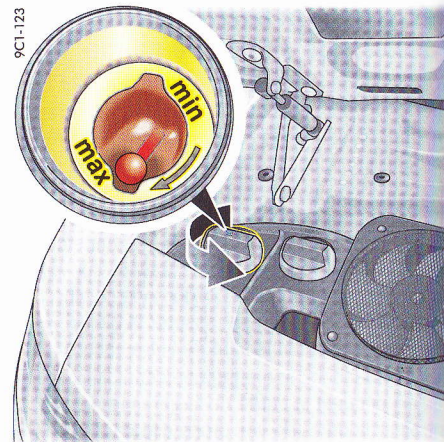

Contrôle du niveau du liquide de refroidissement, si un message d'avertissement apparaît à l'écran multifonction du combiné d'instruments :

1. Recouvrez le bouchon du vase d'expansion d'un chiffon si le moteur est chaud. Tournez le bouchon avec précaution et laissez s'échapper la surpression. Dévissez ensuite entièrement le bouchon.
2. Relevez le niveau de liquide de refroidissement. L'indicateur rouge (**bille**) doit être situé dans la zone de la flèche, entre les repères Mini et Maxi, le **moteur étant froid** et le véhicule à l'horizontale.

3. Si nécessaire, complétez le niveau.
Versez exclusivement un mélange d'eau et d'antigel à proportions égales.

Proportion d'antigel dans le liquide de refroidissement :

50 %, protection antigel jusqu'à -35 °C.
Si l'indicateur rouge est au niveau du repère Maxi, le niveau est au maximum.
Ne dépassez pas le repère Maxi.

4. Vissez le bouchon du vase d'expansion jusqu'à sentir son enclenchement.
5. Faites contrôler le système de refroidissement.

Consultez un atelier spécialisé. Nous vous recommandons de faire exécuter ces opérations par un concessionnaire Porsche, car celui-ci dispose du personnel d'atelier formé tout spécialement ainsi que des pièces détachées et outils nécessaires.

Information

Si dans un cas d'urgence, vous avez seulement versé de l'eau dans le réservoir, corrigez le rapport de mélange par la suite.
Une perte significative de liquide de refroidissement est due à un défaut d'étanchéité dans le circuit de refroidissement.

- ▷ La cause du défaut doit être réparée sans tarder. Consultez un atelier spécialisé. Nous vous recommandons de faire exécuter ces opérations par un concessionnaire Porsche, car celui-ci dispose du personnel d'atelier formé tout spécialement ainsi que des pièces détachées et outils nécessaires.

AVERTISSEMENT

Ventilateurs du compartiment moteur ou autres pièces mobiles dans la zone du moteur

Les mains ou les doigts, les vêtements (cravates, manches, etc.), des colliers ou des chaînes ou des cheveux longs peuvent être happés par les pièces mobiles, par exemple, les ventilateurs du compartiment moteur ou la courroie d'entraînement, lors de travaux dans le compartiment moteur.

Les ventilateurs du compartiment moteur sont montés sous le capot moteur.

Après l'arrêt du moteur, la température du compartiment moteur est surveillée pendant 30 minutes environ.

Dans cet intervalle, les ventilateurs peuvent continuer de fonctionner ou s'enclencher en fonction de la température.

- ▷ Effectuez les interventions à ce niveau avec la plus grande prudence et uniquement lorsque le moteur est à l'arrêt.

AVERTISSEMENT

Pièces du moteur brûlantes

Le moteur, ainsi que les composants situés à proximité, deviennent très chauds lorsque le moteur tourne.

- ▷ Effectuez les interventions au niveau du compartiment moteur avec la plus grande prudence.

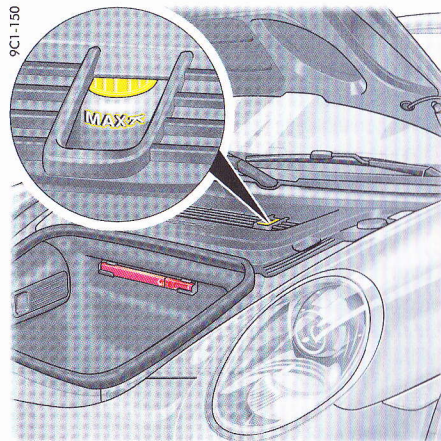

Liquide de frein

Le liquide de frein est contrôlé régulièrement dans le cadre des travaux d'entretien.

Le niveau du liquide doit toujours se trouver entre les repères MINI et MAXI.

Une petite baisse du niveau, due à l'usure et au rattrapage automatique des freins à disque, est normale.

Si le niveau du liquide baisse sensiblement ou descend en deçà du repère MINI, le circuit de freinage peut présenter une fuite.

- ▷ Faites contrôler le système de freinage sans tarder. Consultez un atelier spécialisé. Nous vous recommandons de faire exécuter ces opérations par un concessionnaire Porsche, car celui-ci dispose du personnel d'atelier formé tout spécialement ainsi que des pièces détachées et outils nécessaires.

Vidange du liquide de frein

Avec le temps, le liquide de frein absorbe l'humidité de l'air. Cet enrichissement en eau peut affecter l'efficacité du freinage.

- ▷ Par conséquent, faites impérativement renouveler le liquide de frein selon les intervalles précisés dans la brochure « Garantie et entretien ».

Voyant de contrôle et message d'avertissement

Le voyant de contrôle du combiné d'instruments et le message d'avertissement de l'écran multifonction indiquent un niveau de liquide de frein trop faible et, associés une augmentation de la course de la pédale de frein, ils peuvent signaler une panne du circuit de freinage.

Information

Si le voyant de contrôle s'allume et le message d'avertissement s'affiche pendant que vous roulez :

- ▷ Arrêtez-vous immédiatement à un emplacement approprié.
- ▷ Ne continuez pas à rouler. Consultez un atelier spécialisé. Nous vous recommandons de faire exécuter ces opérations par un concessionnaire Porsche, car celui-ci dispose du personnel d'atelier formé tout spécialement ainsi que des pièces détachées et outils nécessaires.

Pour plus d'informations sur les messages d'avertissement de l'écran multifonction :

- ▷ Reportez-vous au chapitre « RÉCAPITULATIF DES MESSAGES D'AVERTISSEMENT ET D'INFORMATION » à la page 112.

Direction assistée électromécanique

AVERTISSEMENT

Efforts de direction accrus liés à la défaillance de la direction assistée

L'assistance de direction n'est plus disponible lorsque le moteur est à l'arrêt (par ex. remorquage).

- Le braquage nécessite un effort plus important.
- ▷ Remorquez le véhicule avec la plus grande prudence.
- ▷ Faites réparer ce défaut. Consultez un atelier spécialisé. Nous vous recommandons de faire exécuter ces opérations par un concessionnaire Porsche, car celui-ci dispose du personnel d'atelier formé tout spécialement ainsi que des pièces détachées et outils nécessaires.

Remplacement du filtre à air

Le changement régulier de l'élément filtrant s'effectue dans le cadre des entretiens.

- ▷ Dans le cas d'un environnement poussiéreux, nettoyez la cartouche plus fréquemment et remplacez-la si nécessaire.
- ▷ Reportez-vous au chapitre « REMARQUES CONCERNANT LA MAINTENANCE » à la page 180.

Remplacement du filtre antipoussières

Le changement régulier des filtres s'effectue dans le cadre des entretiens.

Des filtres encrassés peuvent engendrer un débit d'air réduit, les vitres risquant de s'embuer par ex.

- ▷ Faites remplacer les filtres. Consultez un atelier spécialisé. Nous vous recommandons de faire exécuter ces opérations par un concessionnaire Porsche, car celui-ci dispose du personnel d'atelier formé tout spécialement ainsi que des pièces détachées et outils nécessaires.

Information

Grâce aux filtres antipoussières, l'air frais introduit dans l'habitacle est pratiquement exempt de poussières et de pollens.

- ▷ Lorsque l'air extérieur est vicié par des gaz, appuyez sur la touche de recyclage d'air.

Pneumatiques et jantes

En dehors de la pression de gonflage appropriée des pneumatiques et du réglage correct des roues, la durée de vie des pneumatiques dépend également de votre mode de conduite.

Les accélérations brutales, les vitesses exagérées en virage et les coups de frein brusques accélèrent l'usure des pneumatiques. En outre, l'usure des sculptures est plus importante lorsque les températures extérieures sont élevées et que le revêtement des routes est abrasif.

Tout comme le moteur, les pneumatiques nécessitent toujours des conditions de service correctes. Bien entretenus, les pneumatiques durent longtemps et contribuent à la sécurité de votre véhicule.

Il est indispensable de respecter les règles suivantes pour votre sécurité comme pour celle des autres usagers de la route.

Charge et vitesse

▷ Ne surchargez pas le véhicule. Vérifiez la charge sur pavillon.

Causes de danger :

- Surcharge
- Pression de gonflage des pneumatiques insuffisante
- Vitesse élevée
- Température extérieure élevée (par ex. départ en vacances)

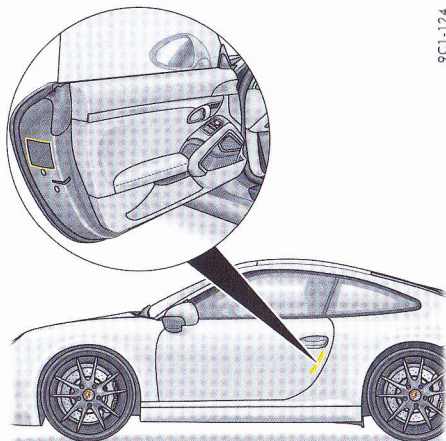

Pression des pneumatiques

La pression de gonflage des pneumatiques doit correspondre à la valeur prescrite.

Vous trouverez les données sur la pression de gonflage des pneumatiques :

- sur l'étiquette apposée sur la porte et au chapitre « Caractéristiques techniques » :
- ▷ Reportez-vous au chapitre « PRESSION DE GONFLAGE SUR DES PNEUMATIQUES FROIDS (20 °C) » à la page 235.

Cette pression s'applique à des pneumatiques froids (20 °C).

- ▷ Contrôlez la pression de gonflage des pneumatiques au minimum tous les 15 jours. Effectuez toujours le contrôle sur des pneumatiques froids.
- ▷ Reportez-vous au chapitre « MENU PRESSION PNEUS (SYSTÈME DE CONTRÔLE DE LA PRESSION DES PNEUMATIQUES, RDK) » à la page 91.

9C1124

Lorsque les pneumatiques s'échauffent, leur pression de gonflage augmente.

- ▷ Ne dégonflez jamais un pneumatique chaud. Cela entraînerait une chute de la pression de gonflage du pneumatique en dessous de la valeur prescrite.

Les capuchons protègent les valves de la poussière, de la saleté et donc d'une perte d'étanchéité.

- ▷ Revisez toujours soigneusement ces capuchons.
- ▷ Remplacez immédiatement les capuchons manquants.

Une pression des pneumatiques insuffisante peut causer un échauffement excessif des pneumatiques – même invisible – et les endommager de l'intérieur. Une correction ultérieure de la pression de gonflage ne peut pas remédier à ces dommages invisibles des pneumatiques.

Endommagement des pneumatiques

L'utilisation de nettoyeurs haute pression peut provoquer des dommages sur les pneumatiques.

- ▷ Reportez-vous au chapitre « APPAREILS DE NETTOYAGE À HAUTE PRESSION, NETTOYEURS À VAPEUR » à la page 188.



AVERTISSEMENT

Domages invisibles sur les pneumatiques

Ceci peut entraîner l'éclatement d'un pneumatique, en particulier à vitesse élevée.

- ▷ Examinez régulièrement vos pneumatiques – ainsi que leur face latérale – pour vérifier qu'aucun corps étranger ne s'est introduit, qu'ils ne présentent ni coupures, ni piqûres, ni fissures, ni bosses.
- ▷ Ne montez sur les trottoirs que très lentement et le plus possible à angle droit.

Évitez de monter sur des trottoirs au rebord abrupt.

- ▷ En cas de doute, faites vérifier la roue par un spécialiste, notamment sur l'intérieur.

Pour des raisons de sécurité, faites remplacer le pneumatique dans les cas suivants :

- Pneumatique endommagé pour lequel une déchirure de l'enveloppe textile n'est pas exclue.
- Pneumatique ayant subi des surcharges thermiques ou mécaniques suite à une perte de pression ou suite à des dommages antérieurs quelconques.



Information

La réparation des pneumatiques est strictement interdite.

La réparation d'un pneumatique avec le produit anticrevaillon est uniquement une réparation d'urgence permettant de poursuivre votre route jusqu'au prochain atelier de réparation.

Stationnement sur les trottoirs

Un choc brutal ou à angle aigu contre un trottoir ou un objet aux arêtes vives (par ex. des pierres) peut entraîner des dommages invisibles aux pneumatiques, qui ne se remarquent que plus tard. Selon la force de l'impact, le rebord de jante peut avoir été également endommagé.

Entreposage des roues

- ▷ Conservez toujours les roues dans un endroit frais, sec et à l'abri de la lumière. Les pneumatiques, sans leur jante, doivent être posés debout.
- ▷ Évitez de les mettre en contact avec de l'essence, de l'huile ou de la graisse.

Les pneumatiques ne doivent en aucun cas avoir plus de 6 ans.

L'idée selon laquelle l'entreposage et le vieillissement des pneumatiques accroissent leur résistance à l'usure n'est pas fondée.

Au contraire, les adjuvants chimiques qui assurent l'élasticité du caoutchouc perdent de leur efficacité au fil du temps et le caoutchouc se fendille.

Le code DOT qui figure sur la face latérale permet de déterminer l'âge du pneumatique.

Exemple : si les quatre derniers chiffres sont 4011, cela signifie : fabrication lors de la 40ème semaine de l'année 2011.

Sculptures

Moins les sculptures sont profondes, plus le danger d'aquaplaning est grand.

- ▷ Pour des raisons de sécurité, remplacez les pneumatiques **avant** que les indicateurs d'usure (témoins de 1,6 mm de hauteur situés dans le creux des sculptures) n'affleurent la bande de roulement.

Les pneumatiques hiver perdent leur efficacité dès que la profondeur des sculptures est inférieure à 4 mm.

- ▷ Contrôlez régulièrement les sculptures, surtout avant et après un long trajet.

Équilibrage

- ▷ Faites équilibrer les roues de façon préventive au printemps (pneumatiques d'été) et avant l'hiver (pneumatiques M+S).

Lors de l'équilibrage, seuls des poids prescrits (masselottes) doivent être utilisés.

Les masselottes d'équilibrage autocollantes ne doivent pas entrer en contact avec des produits d'entretien, sinon elles peuvent se détacher.

Roues avec capteurs pour le système de contrôle de pression (RDK)

- ▷ Avant de changer de roues, assurez-vous que les nouvelles roues sont compatibles avec le système RDK de votre véhicule.
- ▷ Demandez conseil à votre partenaire Porsche.

Changement d'une roue

- ▷ Lors du démontage des roues, repérez leur sens de rotation et leur position.

Exemple :

AVD (avant droit), AVG, ARD et ARG.

- ▷ Les roues doivent toujours être montées selon leur repérage.

Réglage des roues

Une usure irrégulière des sculptures révèle une rotation non correcte des roues. Dans ce cas, faites contrôler le véhicule.

- ▷ Consultez un atelier spécialisé. Nous vous recommandons de faire exécuter ces opérations par un concessionnaire Porsche, car celui-ci dispose du personnel d'atelier formé tout spécialement ainsi que des pièces détachées et outils nécessaires.

AVERTISSEMENT

Instabilités ou vibrations pendant la conduite

Les détériorations au niveau des pneumatiques ou du véhicule peuvent entraîner, durant la conduite, des instabilités ou des vibrations. Ceci peut conduire à la perte de contrôle du véhicule.

- ▷ Ralentissez immédiatement sans pour autant freiner brusquement.
- ▷ Arrêtez le véhicule et contrôlez les pneumatiques.
Si vous ne trouvez pas la raison de la défaillance, roulez prudemment jusqu'à l'atelier spécialisé le plus proche.
Nous vous recommandons de faire exécuter ces opérations par un concessionnaire Porsche, car celui-ci dispose du personnel d'atelier formé tout spécialement ainsi que des pièces détachées et outils nécessaires.

Remplacement des pneumatiques

Pour les pneumatiques ZR, il n'existe aucune norme permettant de définir leur tenue à vitesse élevée pour des vitesses supérieures à 240 km/h.

- ▷ Avant de faire monter des pneumatiques neufs, veuillez vous informer sur les pneumatiques homologués actuellement pour votre véhicule.
- ▷ Utilisez exclusivement des marques de pneumatiques testées et préconisées par Porsche.

En principe, ne montez que des pneumatiques de même marque et de même indice de spécification (par ex. « N0 », « N1 », ...).

Les premiers temps, les pneumatiques neufs ne disposent pas encore de leur pleine adhérence.

- ▷ Roulez à vitesse modérée pendant les 100 à 200 premiers kilomètres.

Le changement des pneumatiques sur **un** seul essieu crée un écart dans le degré d'usure entre les essieux et cela peut provoquer une modification sensible du comportement routier auquel vous étiez jusqu'alors habitué. Ceci s'applique notamment au changement des pneumatiques sur l'essieu arrière.

Cet effet se réduit cependant au fur et à mesure que le kilométrage des pneumatiques augmente.

- ▷ Adaptez votre mode de conduite au nouveau comportement du véhicule.

Le montage des pneumatiques doit être exclusivement effectué par un spécialiste.

Lors du remplacement d'un pneumatique endommagé, vérifiez que la différence de profondeur des sculptures sur un même essieu ne dépasse pas 30 %.

- ▷ Ne montez pas des pneumatiques d'occasion, vous ignorez tout de leurs antécédents !

Valves

- ▷ Utilisez exclusivement des valves en plastique.

Les valves caoutchouc doivent être remplacées lors de chaque changement de pneumatique. Pour les valves en métal, respectez les prescriptions de montage et de changement. Utilisez exclusivement des valves en métal Porsche d'origine ou des valves de qualité équivalente et fabriquées conformément aux spécifications et exigences de production de Porsche.

- ▷ Empêchez les obus de valves et capuchons de se salir.
Des obus de valves encrassés provoquent une perte d'air.

Pneumatiques hiver

AVERTISSEMENT

Dépassement de la vitesse maximale autorisée

Le dépassement de la vitesse maximale autorisée entraîne la détérioration du pneumatique. Celui-ci peut alors éclater.

- ▷ Respectez impérativement la vitesse maximale autorisée pour le pneumatique concerné.
 - ▷ L'étiquette autocollante correspondante doit être apposée dans le champ visuel du conducteur. Respectez la législation spécifique en vigueur dans votre pays.
-
- ▷ Montez les pneumatiques hiver sur les deux essieux en temps opportun avant l'hiver. Votre concessionnaire Porsche vous conseillera volontiers.
 - ▷ Avant de monter des pneumatiques neufs, veuillez vous informer sur les pneumatiques homologués actuellement pour votre véhicule.
 - ▷ Utilisez exclusivement des marques de pneumatiques testées et préconisées par Porsche.

i Information

À des températures inférieures à 7 °C, nous recommandons d'équiper le véhicule de pneumatiques hiver car les caractéristiques des pneumatiques été diminuent à faibles températures. Vous devez également vous attendre à ce que la conduite soit moins confortable. Par exemple, lorsque vous vous stationnez ou que vous accélérez en sortie de virage sur chaussée sèche et humide, les pneumatiques peuvent crisser. En cas de température extrêmement basse, des dommages durables sur les pneumatiques été ne sont pas à exclure.

Les pneumatiques hiver perdent leur efficacité dès que la profondeur des sculptures est inférieure à 4 mm.

Changement d'une roue

- ▷ Lors du démontage des roues, repérez leur sens de rotation et leur position.
Exemple : AVD (avant droit), AVG, ARD et ARG.
- ▷ Les roues doivent toujours être montées selon leur repérage.

i Information

En hiver, il peut être utile de vous munir d'une petite balayette et d'un grattoir en plastique pour enlever la neige et la glace ainsi que du sable sec pour démarrer sur les routes de montagne gelées.

Chaînes à neige

Le montage de chaînes à neige n'est possible que sur l'essieu arrière et uniquement dans le cadre des combinaisons pneumatiques / jantes citées dans les caractéristiques techniques.

▷ N'utilisez que les chaînes à neige à maillons fins recommandées et homologuées par Porsche afin de garantir un espace libre suffisant entre chaîne et passage de roue.

Pour plus d'informations sur les chaînes à neige homologuées :

- ▷ Reportez-vous au chapitre « JANTES, PNEUMATIQUES » à la page 234.
- ▷ Avant de monter les chaînes, enlevez les couches de neige et de glace qui se trouvent dans les passages de roue.
- ▷ Respectez les différentes législations nationales concernant la vitesse maximale.

Élargisseurs de voie

L'utilisation de chaînes à neige est interdite si vous avez monté des élargisseurs de voie de 5 mm.

AVIS

Risque de détérioration des passages de roue arrière en cas d'utilisation de chaînes à neige alors que des élargisseurs de voie de 5 mm sont montés.

- ▷ Faites enlever les élargisseurs de voie de 5 mm des 4 roues pour pouvoir monter des chaînes à neige.
- ▷ Pour monter / démonter les élargisseurs de voie :
Consultez un atelier spécialisé. Nous vous recommandons de faire exécuter ces opérations par un concessionnaire Porsche, car celui-ci dispose du personnel d'atelier formé tout spécialement ainsi que des pièces détachées et outils nécessaires.

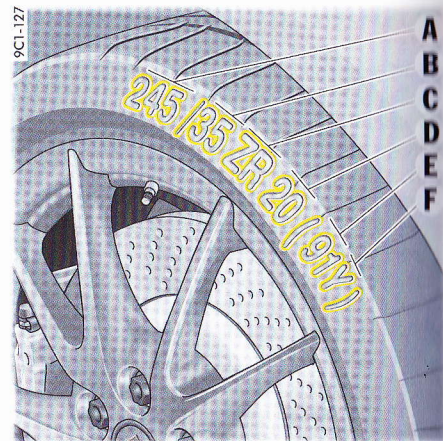

- A** - Largeur nominale en mm
- B** - Rapport hauteur / largeur en %
- C** - Lettre code de la structure (carcasse radiale)
- D** - Diamètre de jante en pouces
- E** - Indice de charge
- F** - Lettre code pour la vitesse maximale

Inscription sur le pneumatique

Lettre code pour la vitesse maximale

La lettre code **F** pour la vitesse maximale indique la vitesse maximale autorisée du pneumatique. Cette lettre figure sur la face latérale du pneumatique.

- T Jusqu'à 190 km/h
- H Jusqu'à 210 km/h
- V Jusqu'à 240 km/h
- W Jusqu'à 270 km/h
- Y Jusqu'à 300 km/h
- (Y) jusqu'à 300 km/h en fonction des pneumatiques Y.

En outre, il est possible de rouler à plus de 300 km/h avec une capacité de charge sur pneu maximale de 85 % (vérifiez cette capacité à plus de 300 km/h auprès du fabricant de pneumatiques).

i Information

Les pneumatiques présentant une vitesse maximale autorisée inférieure à la vitesse maximale du véhicule ne doivent être montés que s'ils portent sur le flanc la mention M+S.

- ▷ Notez que les pneumatiques hiver présentent une limite de vitesse et portent cette mention.

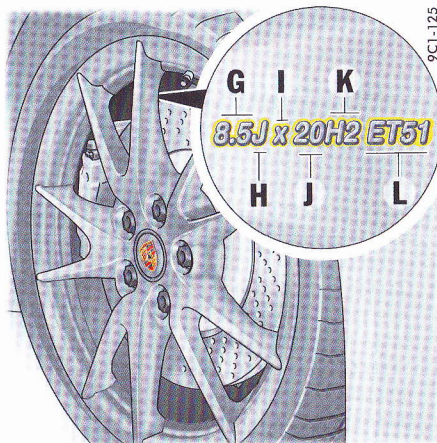

- G** - Largeur de jante en pouces
- H** - Lettre code du rebord de jante
- I** - Symbole de jante creuse
- J** - Diamètre de jante en pouces
- K** - Double hump
- L** - Déport de jante en mm

Inscription sur les jantes en alliage léger

Ces indications se trouvent sur l'arrière des rayons à proximité de la valve.

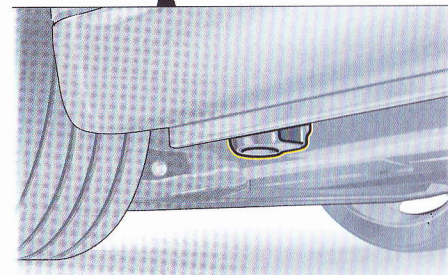
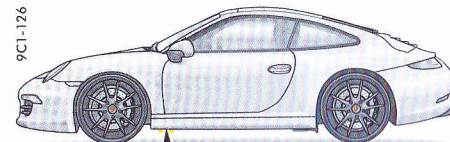

Point de logement pour pont élévateur et cric à l'avant

Levage du véhicule sur pont élévateur, cric d'atelier ou cric

- ▷ Ne soulevez le véhicule qu'au niveau des emplacements prévus à cet effet à l'avant et à l'arrière.
- ▷ Avant de placer le véhicule sur un pont élévateur, assurez-vous qu'il existe un espace suffisant entre le pont élévateur et le véhicule.
- ▷ Pour éviter des dommages sérieux, le véhicule ne doit en aucun cas être levé au niveau du moteur, de la boîte de vitesses ou des essieux.

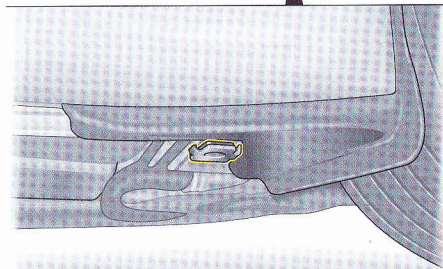
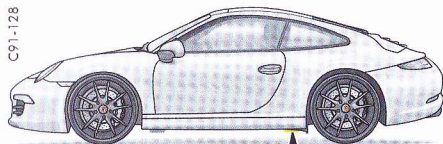

Point de logement pour pont élévateur et cric à l'arrière

Changement d'une roue

⚠ AVERTISSEMENT Interventions sous le véhicule

Le véhicule peut glisser hors du cric.

- ▷ Veillez à ce que personne ne se trouve dans le véhicule lors du levage du véhicule et du changement de roue.
- ▷ Ne soulevez le véhicule qu'au niveau des emplacements prévus à cet effet situés dans le plancher du véhicule.
- ▷ Utilisez le cric uniquement pour lever le véhicule et changer une roue.
- ▷ Faites toujours reposer le véhicule sur des chandelles stables et solides avant de travailler sous la voiture.
Un cric n'est pas conçu à cet effet.

i Information

L'outillage nécessaire au changement de roue (p. ex. cric, clé démonte-roue, auxiliaires de montage) ne fait pas partie de l'équipement de série du véhicule. Votre concessionnaire Porsche vous conseillera volontiers.

i Information

Les dimensions des pneumatiques et des jantes sont différentes sur les deux essieux.

- ▷ N'intervertissez pas les roues lors du montage.
- ▷ Utilisez uniquement des jantes et des pneumatiques présentant les dimensions homologuées sur l'essieu correspondant.

1. Activez le frein de parking électrique et enclenchez la 1^{ère} ou mettez le levier sélecteur PDK en position **P**. Retirez la clé de contact, ou le module sur les véhicules équipés du système Porsche Entry & Drive.
2. Allumez les feux de détresse le cas échéant.
3. Empêchez le véhicule de rouler, par exemple en mettant des cales sous les roues du côté opposé à la roue endommagée. Ceci est particulièrement important en pente.
4. Desserrez légèrement les vis de la roue à changer.
5. Ne soulevez le véhicule qu'au niveau des emplacements prévus à cet effet. Reportez-vous au chapitre « LEVAGE DU VÉHICULE SUR PONT ÉLÉVATEUR, CRIC D'ATELIER OU CRIC » à la page 205.
6. Levez le véhicule jusqu'à ce que la roue ne touche plus terre.

9CI-129

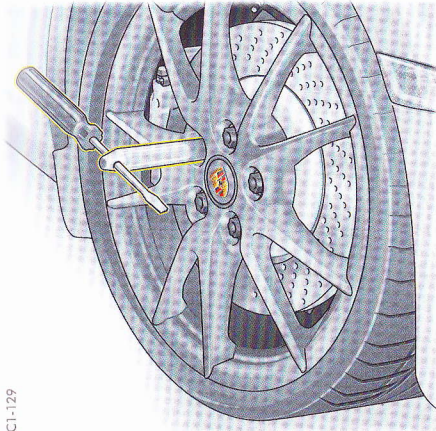

Vissage d'un auxiliaire de montage sur les véhicules sans PCCB

7. Dévissez 1 ou 2 vis de roue (voir figure).
8. Vissez les auxiliaires de montage à la place des vis de roue.

AVIS

- Risque de détérioration des disques de freins.
- ▷ Lors du changement de roue, vissez impérativement les auxiliaires de montage.

9. Dévissez les autres vis de la roue.

i Information

- ▷ Pour démonter et monter les élargisseurs de voie : Reportez-vous au chapitre « ÉLARGISSEURS DE VOIE » à la page 210.

10. Déposez la roue et montez la nouvelle roue.
 - ▷ Reportez-vous au chapitre « VIS DE ROUE » à la page 208.
11. Posez les vis de roue et serrez légèrement.

9CI-130

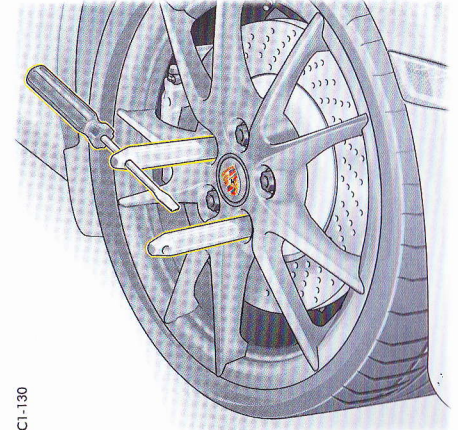

Vissage de deux auxiliaires de montage sur les véhicules avec PCCB

12. Retirez les auxiliaires de montage, vissez les vis de roue restantes.
Ne serrez d'abord que légèrement les vis en diagonale, de façon à ce que la roue se centre correctement.
13. Gonflez le pneumatique le cas échéant.
 - ▷ Reportez-vous au chapitre « PRESSION DE GONFLAGE SUR DES PNEUMATIQUES FROIDS (20 °C) » à la page 235.Le compresseur se trouve dans le coffre, sous le cache.
Pour plus d'informations sur le retrait du cache :
Reportez-vous au chapitre « COMPRESSEUR POUR PNEUMATIQUES » à la page 160.
14. Faites complètement descendre le véhicule et retirez le cric.

15. Bloquez les vis en diagonale.

Après le changement de roue, contrôlez immédiatement le couple de serrage des vis de roue prescrit (160 Nm) avec une clé dynamométrique.



Information

Véhicules équipés du système de contrôle de la pression des pneumatiques :

- ▷ Pour les véhicules équipés du système de contrôle de la pression des pneumatiques, les réglages de l'écran multifonction doivent être actualisés après un changement de roue.
- ▷ Reportez-vous au chapitre « MENU PRESSION PNEUS (SYSTÈME DE CONTRÔLE DE LA PRESSION DES PNEUMATIQUES, RDK) » à la page 91.

Vis de roue

- ▷ Nettoyez les vis de roue avant chaque montage.
- ▷ Ne graissez pas les vis de roue.
- ▷ Remplacez les vis de roue endommagées. Utilisez exclusivement les vis de roue Porsche d'origine, spécialement conçues pour ce type de véhicule ou des vis de qualité équivalente et fabriquées conformément aux spécifications et exigences de production de Porsche.

Couple de serrage

Couple de serrage des vis de roue : **160 Nm**.

Vis de roue avec élargisseurs de voie montés

- ▷ Si des élargisseurs de voie sont montés, toutes les roues doivent être fixées avec des vis de roue **longues** (49 mm).

Pour plus d'informations sur les vis de roue avec élargisseurs de voie montés :

- ▷ Reportez-vous au chapitre « ÉLARGISSEURS DE VOIE » à la page 210.



AVERTISSEMENT Vis de roue courtes

Lorsque des élargisseurs de voie sont montés, la fixation fiable de la roue est assurée uniquement à l'aide des vis de roue longues (49 mm). Si les roues sont fixées à l'aide de vis de roue courtes, les roues peuvent se détacher lorsque le véhicule roule.

- ▷ Après le montage d'élargisseurs de voie sur les quatre roues, utilisez uniquement les vis de roue longues (49 mm).
- ▷ Veillez à ce que les roues avant soient également fixées à l'aide de vis de roue longues afin d'éviter tout intervention de vis de roue de différentes longueurs lors d'un changement de roue.

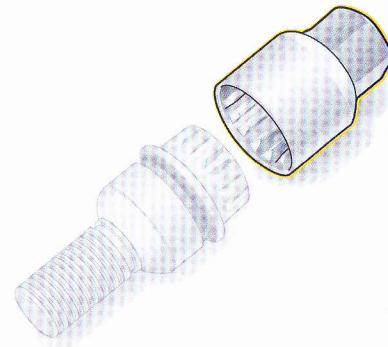

Vis de roue antivol

L'adaptateur pour les vis de roue antivol (douille intercalaire) se trouve dans l'outillage de bord.

- ▷ Si les roues doivent être démontées en atelier, n'oubliez pas de remettre, en même temps que la clé du véhicule, la douille intercalaire indispensable au déblocage des vis de roue antivol.
- ▷ Pour le desserrage / serrage des vis avec sécurité antivol, l'adaptateur doit être placé entre la vis de roue et la clé.
- ▷ Lors de la mise en place de cette douille, veillez à ce qu'elle s'enclenche complètement dans la denture de la vis.

Crevaision

1. Arrêtez le véhicule le plus à l'écart possible de la chaussée. L'emplacement choisi doit présenter un sol stable, horizontal et non dérapant.
2. Allumez les feux de détresse.
3. Activez le frein de parking.
4. Enclenchez la 1ère ou mettez le levier sélecteur PDK en position **P**.
5. Mettez les roues en ligne droite.
6. Retirez la clé de contact ou, le module sur les véhicules avec Entry & Drive, afin de verrouiller la direction et d'empêcher le moteur de démarrer.
7. Faites descendre vos passagers.
8. Placez le triangle de présignalisation à distance raisonnable.

Remplissage du produit anticrevaision

Le produit anticrevaision se trouve dans le coffre, dans la boîte située à droite. Le compresseur se trouve dans le coffre, sous le cache.

- ▷ Reportez-vous au chapitre « COMPRESSEUR POUR PNEUMATIQUES » à la page 160.

Le produit anticrevaision permet de colmater les piqûres, notamment sur la surface de roulement.

La réparation d'un pneumatique avec le produit anticrevaision est uniquement une réparation d'urgence permettant de poursuivre votre route jusqu'au prochain atelier de réparation. Même si le pneumatique semble bien gonflé, il ne peut être utilisé que pour des parcours de courte distance en cas d'urgence.

Le produit anticrevaision comprend :

- un flacon de gonflage,
- un tuyau de gonflage,
- un outil pour ouvrir les valves,
- un obus de valve de remplacement,
- un autocollant indiquant la vitesse maximale autorisée,

- un compresseur,
- une notice d'utilisation.

⚠ AVERTISSEMENT Utilisation limitée

Le produit anticrevaision convient uniquement pour les petites détériorations du pneumatique. N'utilisez pas le produit anticrevaision lorsque la jante est endommagée.

- ▷ N'utilisez le produit anticrevaision que pour les coupures ou piqûres de 4 mm au maximum.
- ▷ N'utilisez jamais le produit anticrevaision lorsque la jante est endommagée.

⚠ AVERTISSEMENT Inflammation du produit anticrevaision

Le produit anticrevaision est facilement inflammable et nocif pour la santé.

- ▷ La manipulation du produit anticrevaision interdit tout feu, flamme et cigarette à proximité.
- ▷ Évitez tout contact avec la peau, les yeux et les vêtements.
- ▷ Tenez le produit anticrevaision hors de la portée des enfants.
- ▷ N'inhaliez pas de vapeurs.

En cas de contact avec le produit anticrevaision :

- ▷ Si le produit anticrevaision entre en contact avec la peau ou les yeux, rincez immédiatement et abondamment la partie du corps concernée.
- ▷ Changez immédiatement de vêtements.
- ▷ En cas de réaction allergique, consultez un médecin.
- ▷ En cas d'ingestion de produit anticrevaision, rincez-vous immédiatement et soigneusement la bouche et buvez une grande quantité d'eau. Ne provoquez pas de vomissement. Consultez immédiatement un médecin.

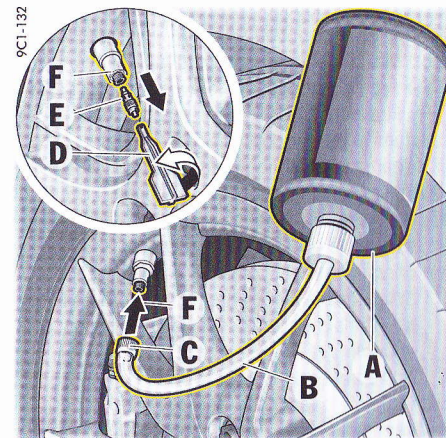

- A - Flacon de gonflage
- B - Tuyau de gonflage
- C - Bouchon du tuyau de gonflage
- D - Outil pour ouvrir les valves
- E - Obus de valve
- F - Valve

Remplissage du produit anticrevaision

1. Laissez le corps étranger qui s'est introduit dans le pneumatique.
2. Retirez le produit anticrevaision et l'autocollant du coffre.
3. Placez l'autocollant dans le champ de vision du conducteur.
4. Agitez le flacon de gonflage **A**.
5. Vissez le tuyau de gonflage **B** sur le flacon. Le flacon de gonflage est à présent ouvert.
6. Dévissez le capuchon de la valve **F**.
7. Dévissez l'obus de la valve **E** avec l'outil **D**. Conservez l'obus de la valve dans un endroit propre et sec.

8. Retirez le bouchon **C** du tuyau de gonflage **B**.
9. Placez le tuyau de gonflage sur la valve.
10. Tenez le flacon de gonflage au-dessus de la valve du pneumatique et appuyez fermement jusqu'à ce que tout le contenu du flacon passe dans le pneumatique.
11. Retirez le tuyau de gonflage de la valve.
12. Vissez l'obus **E** dans la valve avec l'outil **D**.
13. Raccordez le compresseur à une prise électrique du véhicule et gonflez le pneumatique à 2,5 bars minimum.
Si vous ne pouvez atteindre cette pression de gonflage, c'est que le pneu est trop endommagé.
Ne reprenez pas la route avec ce pneu.
14. Vissez le capuchon sur la valve **F**.
15. Vérifiez la pression de gonflage du pneumatique après avoir roulé env. 10 minutes.
Si la pression est inférieure à 1,5 bar, ne continuez pas à rouler.
Si la pression indiquée est supérieure à 1,5 bar, corrigez-la le cas échéant de manière à obtenir la valeur prescrite.
▷ Reportez-vous au chapitre « PRESSION DE GONFLAGE SUR DES PNEUMATIQUES FROIDS (20 °C) » à la page 235.
16. Consultez un atelier spécialisé. Nous vous recommandons de faire exécuter ces opérations par un concessionnaire Porsche, car celui-ci dispose du personnel d'atelier formé tout spécialement ainsi que des pièces détachées et outils nécessaires.
▷ Respectez aussi le manuel d'utilisation fourni séparément pour le produit anticrevaion.

AVERTISSEMENT Perte de pression

Un capteur de pression du pneumatique encrassé par du produit anticrevaion ne peut pas déterminer correctement la pression du pneu.

- ▷ En cas de remplacement du pneumatique défectueux, il est nécessaire de remplacer le capteur de pression.

AVERTISSEMENT Pneumatiques endommagés

La réparation d'un pneumatique endommagé avec le produit anticrevaion est uniquement une réparation d'urgence.

- ▷ Le pneumatique doit être immédiatement remplacé par un atelier spécialisé. Informez l'atelier que le pneu contient du produit anticrevaion.
- ▷ Évitez les fortes accélérations et la conduite rapide en virage.
- ▷ Respectez la vitesse maximale autorisée de 80 km/h.
- ▷ Respectez impérativement les consignes de sécurité et d'utilisation figurant dans la notice séparée du produit anticrevaion et sur le compresseur.

Élargisseurs de voie

AVIS

Risque de détérioration des passages de roue arrière en cas d'utilisation de chaînes à neige alors que des élargisseurs de voie de 5 mm sont montés.

- ▷ Faites enlever les élargisseurs de voie de 5 mm des 4 roues pour pouvoir monter des chaînes à neige.
- ▷ Pour monter et démonter les élargisseurs de voie :
Consultez un atelier spécialisé. Nous vous recommandons de faire exécuter ces opérations par un concessionnaire Porsche, car celui-ci dispose du personnel d'atelier formé tout spécialement ainsi que des pièces détachées et outils nécessaires.

Pièces nécessaires après démontage des élargisseurs de voie

Vis à tête fraisée courtes (M6x12)
N° de référence : 900.269.047.09

1 jeu de vis de roue courtes

N° de référence : 997.361.203.01

Vis antivol courtes

N° de référence : 996.361.057.01

AVERTISSEMENT Vis de roue courtes

Lorsque des élargisseurs de voie sont montés, la fixation fiable de la roue est assurée uniquement à l'aide des vis de roue longues (49 mm). Si les roues sont fixées à l'aide de vis de roue courtes, les roues peuvent se détacher lorsque le véhicule roule.

- ▷ Après le montage d'élargisseurs de voie sur les quatre roues, utilisez uniquement les vis de roue longues (49 mm).

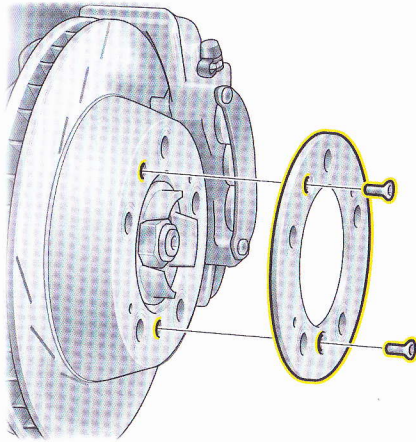

Démontage des élargisseurs de voie

1. Reportez-vous au chapitre « CHANGEMENT D'UNE ROUE » à la page 202.
2. Dévissez les deux vis à tête fraisée (M6x16) au niveau du moyeu.
3. Retirez l'élargisseur de voie.
4. Fixez le disque de frein avec les vis à tête fraisée courtes M6x12 (n° de référence 900.269.047.01).
Couple de serrage : **10 Nm**.

Pour fixer la roue en l'absence d'élargisseur de voie, utilisez les vis de roue **plus courtes** de 5 mm (n° de référence 997.361.203.01).
Couple de serrage : **160 Nm**.

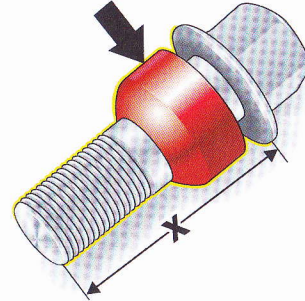

Vis de roue longue
X = longueur de la vis, env. 49 mm
Flèche = bague concave

Critères d'identification des vis de roue

Les vis de roue **longues** sont identifiables à leur bague concave tournante rouge galvanisée. Les vis de roue longues peuvent être utilisées uniquement **avec** les élargisseurs de voie de 5 mm.

Les vis de roue **courtes** ne possèdent aucun repère de couleur.

Les vis de roue courtes peuvent être utilisées uniquement **sans** les élargisseurs de voie de 5 mm.

Couple de serrage pour les deux types de vis **160 Nm**.

- ▷ Reportez-vous au chapitre « ÉLARGISSEURS DE VOIE » à la page 210.

Installation électrique

Afin d'éviter des dommages ou des défaillances des systèmes électriques ou électroniques, l'installation d'accessoires électriques doit s'effectuer auprès d'un atelier spécialisé. Nous vous recommandons de faire exécuter ces opérations par un concessionnaire Porsche, car celui-ci dispose du personnel d'atelier formé tout spécialement ainsi que des pièces détachées et outils nécessaires.

- ▷ Utilisez exclusivement des accessoires homologués par Porsche.



AVERTISSEMENT

Court-circuit au cours d'interventions sur l'installation électrique

Des travaux effectués sur le système électrique du véhicule peuvent entraîner un court-circuit. Ce court-circuit peut, lui-même, déclencher un incendie.

- ▷ Débranchez le pôle négatif de la batterie chaque fois que vous effectuez des travaux sur le système électrique.

Relais

Les relais doivent exclusivement être contrôlés ou remplacés par un atelier homologué.

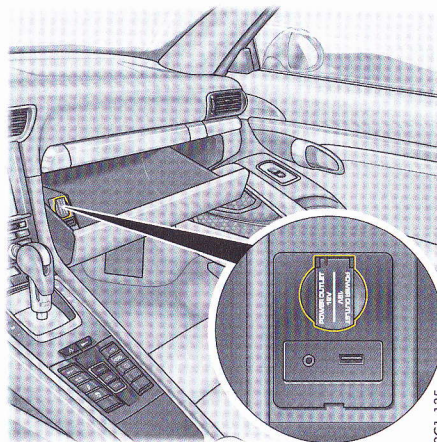

9C1-135

Prise électrique de la boîte à gants

Prises électriques

Des accessoires électriques peuvent être branchés sur les prises de 12 volts. Selon l'équipement du véhicule, une prise électrique se trouve dans la boîte à gants et une autre dans le casier de rangement de la console centrale.



Information

La charge maximale d'une prise électrique est de 20 ampères à condition qu'aucun autre consommateur ne soit allumé. Si vous utilisez plusieurs consommateurs en même temps, ne dépassez pas une charge de 10 ampères par prise électrique.

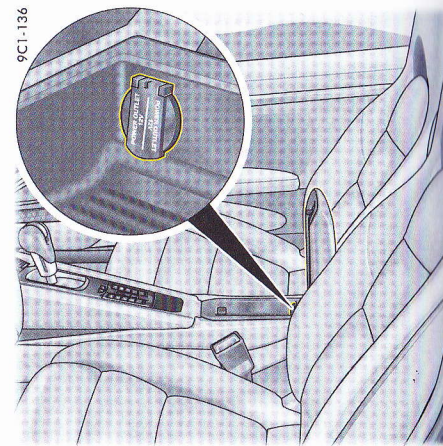

9C1-136

Prise électrique dans la console centrale entre les sièges avant



Information

Les prises et les accessoires électriques qui y sont branchés fonctionnent même quand le moteur est coupé et que la clé de contact est retirée.

La batterie du véhicule se décharge quand le moteur est à l'arrêt et qu'un accessoire est allumé. L'alimentation électrique est interrompue au bout de 30 minutes pour ménager la batterie du véhicule. Si le consommateur électrique doit être réactivé, vous devez remettre le contact.

Changement de fusibles

Les divers circuits électriques sont protégés par des fusibles afin d'éviter que des courts-circuits ou des surcharges n'endommagent l'installation électrique.

Une boîte à fusibles se situe dans le panneau latéral au niveau du plancher côté conducteur et côté passager.

1. Coupez le consommateur électrique dont le fusible est défectueux.
2. Retirez le cache en plastique correspondant au niveau de l'évidement.
3. La pince en plastique jaune **A** (boîte à fusibles de gauche) vous permet de retirer le fusible voulu (voir l'affectation des fusibles) de son logement pour le contrôler.

Un fusible grillé se reconnaît à son arc de métal fondu.

4. Remplacez exclusivement les fusibles par des pièces de même intensité nominale.

Vous trouverez des fusibles de rechange dans la boîte à fusibles de gauche, à côté de la pince en plastique jaune.

Nous vous recommandons de les remplacer par des fusibles Porsche d'origine.

i Information

Si le même fusible grille plusieurs fois de suite, faites éliminer l'origine du défaut sans délai.

- ▷ Consultez un atelier spécialisé. Nous vous recommandons de faire exécuter ces opérations par un concessionnaire Porsche, car celui-ci dispose du personnel d'atelier formé tout spécialement ainsi que des pièces détachées et outils nécessaires.

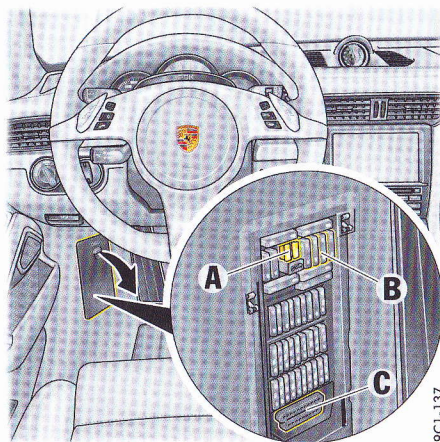

- A** - Pince en plastique
B - Fusibles de rechange
C - Prise de diagnostic

Fusibles au niveau du plancher côté gauche

Rangée A

N°	Désignation	A
1	En bas à gauche : Soufflante climatisation DàD	40
2	En haut à gauche : Calculateur PSM	40
3	En bas à droite : Réglage des sièges	25
4	En haut à droite : Calculateur PASM	40

Rangée B

N°	Désignation	A
1	Modification du réglage des projecteurs pour circulation à droite / à gauche Lampe de capot avant Actionneur de capot avant Feu de route AVG Feu de croisement AVG Feu de position AVD Clignotant ARG Buses de lave-glace chauffantes	40
2	Commande de volet d'échappement 3ème feu stop dans l'aileron Actionneur de capot arrière Feu antibrouillard arrière droit Feu de recul gauche Feu stop gauche Feu arrière gauche Feu de jour AVG	15
3	Avertisseur d'alarme	15

N°	Désignation	A
4	Éclairage intérieur Capteurs à effet Hall Éclairage d'orientation Éclairage de la plaque d'immatriculation Commande de l'électronique d'essuie-glace arrière Relais de dégivrage de lunette arrière Diode de verrouillage centralisé Diodes de panneaux de portières Éclairage d'ambiance 3ème feu stop Feu antibrouillard arrière gauche Feu stop droit Feu de recul droit Feu de jour AVD Feu arrière droit	15
5	Relais de pompe à carburant	20
6	Trappe du réservoir ouverte / fermée Verrouillage électrique de la colonne de direction borne 30 Pompe de lave-glace avant / arrière	10
7	Libre	
8	Calculateur de climatisation	7,5
9	Combiné d'instruments Colonne de direction Chronomètre	10
10	PCM	25

Rangée C

N°	Désignation	A
1	Module des boutons de la console centrale Calculateur communications Prise de diagnostic Contacteur d'allumage Verrouillage de la colonne de direction Capteur de surveillance de l'habitacle Commutateur d'éclairage Calculateur de porte avant gauche Connecteur de charge Bluetooth	15
2	Consommateurs liés au démarrage Éclairage de plancher Blocage de retrait contacteur d'allumage électrique Clignotants AVG/AVD Diode du bouton des feux de détresse Éclairage du contacteur d'allumage électrique Clignotants latéraux AVG/AVD Feu de route AVD Feu de croisement AVD Clignotant ARD Feu de position AVG	40
3	Calculateur Vehicle Tracking System	5
4	Klaxon	15

N°	Désignation	A
5	Cabriolet : ouverture / fermeture électrique du verrouillage de la capote Trappe du réservoir de carburant. Cabriolet : ouverture / fermeture de la fixation du logement de la capote Commande de déploiement / escamotage de l'aile	30
6	Calculateur de lève-vitres AVG	25
7	Lave-phares	30
8	Calculateur PSM	25
9	Sirène de l'alarme	5
10	Cabriolet : calculateur de lève-vitres ARG	5

Rangée D

N°	Désignation	A
1	Essuie-glaces arrière	15
2	HomeLink	5
3	Projecteur gauche	5
4	Gateway / Prise de diagnostic Capteur de qualité de l'air	5
5	Calculateur PSM	5
6	Module de commande colonne de direction Boîtier de direction électronique	5
7	Calculateur de levier sélecteur Capteur de contacteur d'embrayage	5
8	Projecteur droit	5
9	Libre	
10	Moteurs de ventilation des sièges	5

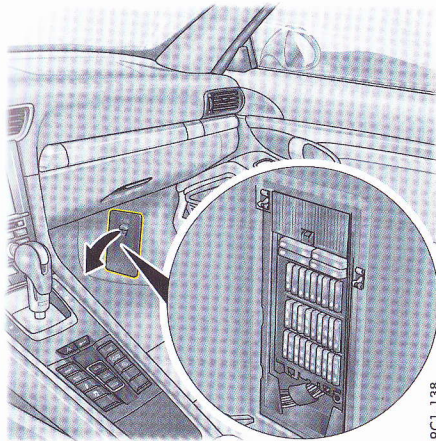

Fusibles au niveau du plancher côté droit

Rangée A

N°	Désignation	A
1	En bas à gauche : Convertisseur continu / continu Infodivertissement	40
2	En haut à gauche : Convertisseur continu / continu d'alimentation de la console de pavillon	40
3	En bas à droite : Moteur de buse d'air extérieur Régulateur de soufflante	40
4	En haut à droite : Calculateur de siège côté droit Réglage des sièges	25

Rangée B

N°	Désignation	A
1	Capteur de pluie	5
2	Calculateur de climatisation	25
3	Diagnostic de fuite du réservoir U.S.A.	5
4	Calculateur PDCC	10
5	Calculateur RDK	5
6	Tuner TV	5
7	Amplificateur de subwoofer haut de gamme	40
	Amplificateur de subwoofer	25
8	Libre	
9	Libre	
10	Libre	

Rangée C

N°	Désignation	A
1	Libre	
2	Bouton du frein de parking électrique	5
3	Calculateur de lève-vitres AVD	7,5
4	Cabriolet : calculateur de lève-vitres ARD	20
5	Cabriolet : calculateur de lève-vitres ARD, électronique	5
6	Moteur d'essuie-glace avant	30
7	Calculateur de lève-vitres AVD	25
8	Réglage de la colonne de direction	25
9	Console de pavillon	5
10	Amplificateur du système audio	40/ 25

Rangée D

N°	Désignation	A
1	Calculateur airbag	5
2	Calculateur airbag	5
3	Calculateur PDCC	7,5
4	Calculateur PDC Rétroviseur électrochrome Capteur de pression du fluide frigorigène	7,5
5	Libre	
6	Ventilation de siège droit	5
7	Prise de console centrale Allume-cigares	20
8	Prise électrique au niveau du plancher U.S.A.	20
9	Libre	
10	Prise de la boîte à gants	20

Déverrouillage d'urgence du capot du coffre à bagages

Lorsque la batterie est déchargée, le capot du coffre à bagages ne peut être déverrouillé qu'à l'aide d'une batterie extérieure.

i Information

Le moteur ne peut **pas** être démarré de cette façon.

- ▷ Reportez-vous au chapitre « ALIMENTATION EN COURANT EXTÉRIEUR, ASSISTANCE AU DÉMARRAGE » à la page 220.

Déverrouillage des capots

1. Déverrouillez le véhicule en mettant la clé dans la serrure de la portière.
2. Retirez le couvercle en plastique de la boîte à fusibles de gauche.
3. Retirez le pôle plus **C** (rouge) de la boîte à fusibles à l'aide de la pince en plastique **A** (jaune).

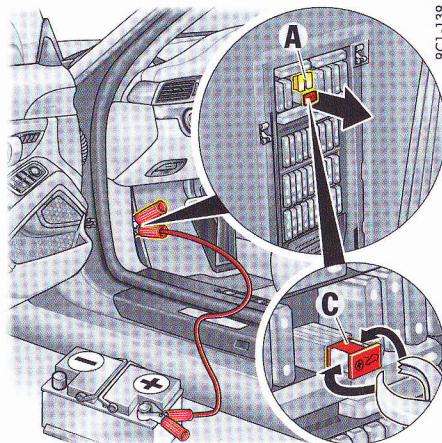

A - Pince en plastique (jaune)

C - Pôle plus (rouge)

4. À l'aide du câble auxiliaire de démarrage rouge, reliez le pôle plus de la batterie extérieure au pôle plus **C** de la boîte à fusibles.

i Information

Si le véhicule était verrouillé, l'avertisseur d'alarme retentit lorsque le câble moins est raccordé.

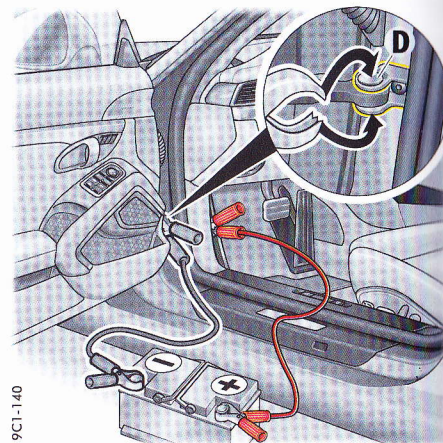

5. À l'aide du câble auxiliaire de démarrage noir, reliez le pôle moins de la batterie extérieure à l'articulation du dispositif d'arrêt de la portière **D**.
6. Appuyez pendant env. 2 secondes sur la touche **2** de la télécommande pour déverrouiller le capot du coffre à bagages et arrêter l'alarme.
7. Débranchez d'abord le câble moins, puis le câble plus.
8. Insérez le pôle plus **C** dans la boîte à fusibles et remettez en place le cache en plastique de la boîte à fusibles.

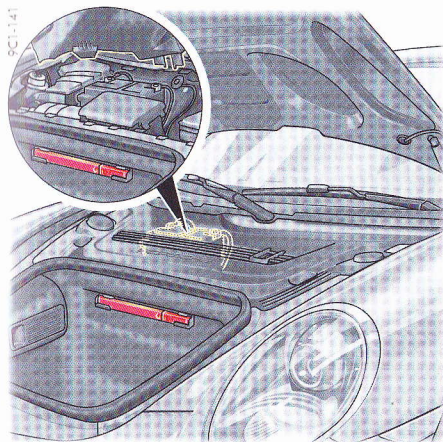

Batterie

La batterie se trouve dans le coffre, sous le cache.

- ▷ Reportez-vous au chapitre « COMPRESSEUR POUR PNEUMATIQUES » à la page 160.
- ▷ Faites monter et démonter la batterie par un spécialiste uniquement.

⚠ AVERTISSEMENT

Décharges électriques, court-circuit ou incendie

Tout contact avec des pièces sous tension du véhicule peut entraîner des décharges électriques.

Des travaux effectués sur le système électrique du véhicule peuvent entraîner un court-circuit. Ce court-circuit peut, lui-même, déclencher un incendie.

- ▷ Débranchez le pôle négatif de la batterie chaque fois que vous effectuez des travaux sur le système électrique.

- ▷ Veillez à ce qu'aucun outil ou bijou conducteur (bague, chaîne, bracelet de montre) n'entre en contact avec des éléments sous tension du véhicule.

⚠ AVERTISSEMENT

Incendie ou explosion

Du gaz oxydrique hautement explosif est généré lors de la charge de la batterie au plomb.

- ▷ Débranchez le pôle négatif de la batterie chaque fois que vous effectuez des travaux sur le système électrique.
- ▷ N'essuyez pas la batterie avec un chiffon sec pour éviter l'électricité statique.
- ▷ Avant de toucher la batterie, éliminez l'électricité statique que vous pourriez porter en touchant le véhicule.
- ▷ Ne fumez pas, ne manipulez pas de flamme nue à proximité de la batterie. Faites également attention aux projections d'étincelles, par ex. en cas de contact entre deux câbles.
- ▷ Ne travaillez sur le véhicule qu'en plein air ou dans des locaux bien aérés.

AVIS

Risque de court-circuit, d'incendie et de dommages au niveau de l'alternateur et des calculateurs.

- ▷ Faites monter et démonter la batterie par un spécialiste uniquement.
- ▷ Débranchez le pôle négatif de la batterie chaque fois que vous effectuez des travaux sur le système électrique.

- ▷ Veillez à ce qu'aucun outil ou bijou conducteur (bague, chaîne, bracelet de montre) n'entre en contact avec des éléments sous tension du véhicule.
- ▷ Ne branchez **jamais** directement le câble moins de charge / d'assistance au démarrage (noir) à la batterie. Branchez toujours le câble moins de charge / d'assistance au démarrage (noir) au point de masse **B** dans le coffre à bagages.

Pour plus d'informations sur la source d'alimentation externe / l'assistance au démarrage :

- ▷ Reportez-vous au chapitre « ALIMENTATION EN COURANT EXTÉRIEUR, ASSISTANCE AU DÉMARRAGE » à la page 220.

Respectez la mise en garde figurant sur la batterie



Lire le Manuel Technique



Porter une protection pour les yeux



Tenir les enfants à distance



Risque d'explosion

Lors de la charge la batterie, un mélange de gaz hautement explosif se dégage. C'est pourquoi :



Feu, étincelles, flamme sont interdits, tout comme fumer

Évitez toute formation d'étincelles et tout court-circuit lors de la manipulation des câbles et des appareils électriques. Sur les batteries à ventilation centrale, les embouchures des tuyaux présentent une concentration de gaz explosifs plus élevée. Le tuyau de ventilation ne doit pas être plié ou obstrué par des impuretés.



Risque de brûlures chimiques

L'acide d'accumulateurs peut brûler très fortement.
C'est pourquoi vous devez porter des gants et des lunettes de protection.

Ne renversez pas la batterie, car de l'acide peut couler par l'ouverture de la ventilation.

Premiers secours

En cas de contact de l'électrolyte avec les yeux, rincez immédiatement quelques minutes à l'eau claire.

Consultez immédiatement un médecin.

En cas d'éclaboussures de l'électrolyte sur la peau ou les vêtements, neutralisez immédiatement à l'eau savonneuse et rincez abondamment à l'eau.

En cas d'ingestion d'électrolyte par mégarde, consultez immédiatement un médecin.



Élimination

Portez l'ancienne batterie dans un dépôt central.



Ne jetez jamais l'ancienne batterie avec les ordures ménagères.

Charge

Une batterie correctement chargée évite les problèmes de démarrage et sa durée de vie est plus longue.

La densité du trafic, les réglementations liées au bruit, aux émissions d'échappement et à la consommation font que l'alternateur bénéficie d'un régime moteur moindre et que la puissance qu'il délivre diminue également.

Or, les besoins en alimentation électrique se sont accrus du fait de l'augmentation du nombre de consommateurs.

Pour prévenir toute décharge involontaire de la batterie :

- ▷ Pensez à couper les consommateurs électriques inutiles en ville, lors de trajets courts ou dans une file de voitures.
- ▷ Retirez toujours la clé de contact lorsque vous quittez le véhicule ou coupez le contact sur les véhicules équipés du Porsche Entry & Drive.
- ▷ Évitez d'utiliser les systèmes de communication PCM ou CDR lorsque le moteur est à l'arrêt.
- ▷ Reportez-vous au chapitre « CHARGE DE LA BATTERIE » à la page 221.

Entretien de la batterie

- ▷ La surface supérieure de la batterie doit toujours rester propre et sèche.
- ▷ N'essuyez pas la batterie avec un chiffon sec pour éviter l'électricité statique.
- ▷ Vérifiez que les bornes sont solidement en place.

Hiver

La capacité d'alimentation et de charge de la batterie diminue quand les températures baissent. En outre, la batterie est fortement sollicitée pendant les mois d'hiver : dégivrage de la lunette arrière, usage fréquent de projecteurs supplémentaires, de la soufflante, des essuie-glaces, etc.

- ▷ Faites contrôler la batterie avant le début de l'hiver.



Information

Un bon niveau de charge de la batterie évite qu'elle ne gèle.

Une batterie déchargée peut geler dès -5 °C alors qu'une batterie entièrement chargée ne gèle qu'à -40 °C.

- ▷ Dégelez impérativement la batterie avant de brancher les câbles auxiliaires.

Immobilisation du véhicule

Lorsque le véhicule reste assez longtemps au garage ou à l'atelier, les portières et capots doivent être fermés.

- ▷ Reportez-vous au chapitre « DÉVERROUILLAGE D'URGENCE DU CAPOT DU COFFRE À BAGAGES » à la page 216.
- ▷ Retirez la clé de contact ou, le cas échéant, débranchez la batterie, ou coupez le contact sur les véhicules équipés du Porsche Entry & Drive.



Information

- ▷ L'alarme ne fonctionne pas lorsque la batterie est débranchée.
Si le véhicule était verrouillé avant le débranchement de la batterie, le système d'alarme se déclenche lorsque vous la rebranchez.

Pour désactiver le système d'alarme :

- ▷ Verrouillez et déverrouillez le véhicule.

Système d'alarme, verrouillage centralisé

- ▷ Le statut du verrouillage centralisé et du système d'alarme n'est pas modifié par le débranchement de la batterie.

Information

La batterie se décharge même lorsque votre véhicule est immobilisé. Pour garantir le bon fonctionnement de la batterie, rechargez-la toutes les 6 semaines ou raccordez-la à un chargeur de maintenance. Une batterie démontée doit être conservée dans un endroit sec, à l'abri de la lumière et de la chaleur, où elle ne risque pas de geler.

Remplacement de la batterie

La durée de vie de la batterie est soumise à une usure normale ; elle dépend fortement de l'entretien et de l'utilisation (trajets, appareils électriques) du véhicule. Les données figurant sur le couvercle de la batterie ne suffisent pas à la recherche d'une batterie comparable, satisfaisant à toutes les exigences de Porsche.

Information

Après la pose d'une batterie neuve, vous devez aller dans le calculateur. Consultez un atelier spécialisé. Nous vous recommandons de faire exécuter ces opérations par un concessionnaire Porsche, qui-ci dispose du personnel d'atelier spécialisé et tout spécialement ainsi que des pièces détachées et outils nécessaires.

Faites monter et démonter la batterie par un spécialiste uniquement.

- ▷ Ne remplacez la batterie que par une batterie répondant aux exigences spécifiques de votre véhicule. Votre véhicule nécessite des batteries de la technologie **AGM (Absorbent Glass Mat)**. Seul ce type de batterie vous garantit le parfait fonctionnement de votre véhicule. Nous vous recommandons une batterie Porsche d'origine.
- ▷ Respectez les consignes d'élimination des batteries.

Mise en route du véhicule

Après avoir rebranché la batterie ou rechargé une batterie **fortement déchargée**, l'allumage du voyant de contrôle PSM dans le combiné d'instruments et l'apparition d'un message sur l'écran multifonction vous signalent la présence d'un défaut.

Pour éliminer ce défaut, il vous faudra effectuer les quelques opérations suivantes :

1. Démarrez le moteur. Pour ce faire, tournez la clé de contact ou le module de commande (sur les véhicules équipés du système Porsche Entry & Drive) **deux fois** dans la position 2.
2. Véhicule à l'arrêt, manœuvrez la direction de gauche à droite à plusieurs reprises, puis roulez en ligne droite jusqu'à ce que le voyant de contrôle du PSM s'éteigne et que le message s'efface de la mémoire de l'écran multifonction.
3. Si les avertissements **ne** disparaissent pas : conduisez prudemment jusqu'au prochain atelier spécialisé. Faites réparer le défaut.
4. Après disparition des avertissements : arrêtez le véhicule à un emplacement approprié.

5. Mémorisez les positions finales des glaces. Pour plus d'informations sur la mémorisation des positions finales des glaces :

- ▷ Reportez-vous au chapitre « APRÈS REBRANCHEMENT DE LA BATTERIE DU VÉHICULE – MÉMORISATION DE LA POSITION FINALE DES VITRES » à la page 50.

6. Reparamétrisez le système de contrôle de la pression des pneumatiques, pour les véhicules qui en sont équipés.

Pour plus d'informations sur la configuration du système de contrôle de la pression des pneumatiques :

- ▷ Reportez-vous au chapitre « MENU PRESSION PNEUS (SYSTÈME DE CONTRÔLE DE LA PRESSION DES PNEUMATIQUES, RDK) » à la page 91.

7. Mémorisez la position finale du toit ouvrant, pour les véhicules qui en sont équipés.

Pour plus d'informations sur la mémorisation de la position finale du toit ouvrant :

- ▷ Reportez-vous au chapitre « APRÈS REBRANCHEMENT DE LA BATTERIE DU VÉHICULE – MÉMORISATION DE LA POSITION FINALE DES VITRES » à la page 50.

Alimentation en courant extérieur, assistance au démarrage

Si la batterie est déchargée, vous pouvez utiliser un câble auxiliaire de démarrage branché sur la batterie d'un autre véhicule ou sur une source de courant extérieure.

Les deux batteries doivent avoir une tension de 12 volts. La capacité (Ah) de la batterie auxiliaire ne doit pas être de beaucoup inférieure à celle de la batterie déchargée.

La batterie déchargée doit être correctement reliée au réseau de bord.

⚠ AVERTISSEMENT

Court-circuit et incendie du système électrique ou du câble auxiliaire de démarrage

Un câble auxiliaire de démarrage non adapté ou une assistance au démarrage mal exécutée peut entraîner un court-circuit. Ce court-circuit peut, lui-même, déclencher un incendie.

- ▷ Seuls sont autorisés les câbles auxiliaires de démarrage standard présentant un diamètre suffisant et dont les pinces sont entièrement isolées. Respectez les indications du fabricant des câbles.
- ▷ Il ne doit y avoir aucun contact entre les deux véhicules, sinon le courant commence à passer dès que les pôles (+) sont reliés.
- ▷ Veillez à ce qu'aucun bijou en matériau conducteur (bague, chaîne, bracelet de montre) n'entre en contact avec des éléments sous tension du véhicule.

⚠ AVERTISSEMENT

Acide corrosif

Les batteries au plomb contiennent de l'électrolyte corrosif.

- ▷ Ne vous penchez pas au-dessus de la batterie.
- ▷ Dégelez impérativement la batterie avant de brancher les câbles auxiliaires.

⚠ AVERTISSEMENT

Incendie ou explosion du gaz oxyhydrique

Du gaz oxyhydrique hautement explosif est généré lors de la charge de la batterie au plomb.

- ▷ N'approchez de la batterie aucun matériau susceptible de provoquer une inflammation, par ex. flamme, cigarette allumée, et évitez la formation d'étincelles entre deux câbles.

AVIS

Risque de dommages dû à un court-circuit.

- ▷ Ne branchez jamais directement des câbles auxiliaires de démarrage à la batterie. Branchez toujours les câbles auxiliaires de démarrage aux bornes d'assistance au démarrage situés dans le compartiment moteur.
- ▷ Dégelez impérativement la batterie avant de brancher les câbles auxiliaires.

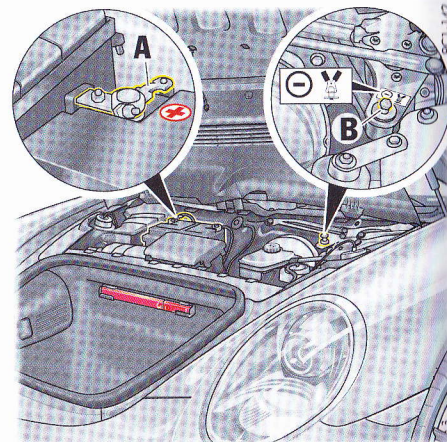

- + = pôle plus **A** de la batterie
- = point de masse **B** de l'alimentation en courant extérieur / de l'assistance au démarrage

Activation de l'alimentation en courant extérieur / de l'assistance au démarrage

Respectez obligatoirement la séquence suivante :

1. Retirez le cache dans le coffre à bagages. Pour retirer le cache : Reportez-vous au chapitre « COMPRESSEUR POUR PNEUMATIQUES » à la page 160.
2. Branchez d'abord le câble plus (rouge) au pôle plus **A** de la batterie déchargée, puis au pôle plus de la batterie du véhicule auxiliaire.
3. Branchez le câble moins (noir) d'abord au pôle moins de la batterie auxiliaire, puis au point de masse **B**.
4. Faites tourner le moteur du véhicule auxiliaire à un régime assez élevé.

5. Démarrez le moteur.

Une tentative de démarrage avec câbles auxiliaires ne doit pas durer plus de 15 secondes. Elle doit être suivie d'une pause d'une minute minimum.

6. Tandis que le moteur tourne :

Débranchez le câble moins d'abord du point de masse **B**, puis du pôle moins de la batterie auxiliaire.

7. Tandis que le moteur tourne :

Branchez d'abord le câble plus au pôle plus de la batterie auxiliaire, puis au pôle plus **A** de la batterie déchargée.

Charge de la batterie

Votre concessionnaire Porsche est tout disposé à vous conseiller au sujet du chargeur de batterie approprié.

- ▷ Respectez impérativement les instructions du fabricant du chargeur.
- ▷ Dégelez impérativement la batterie avant de la charger.
- ▷ Lors de la recharge de la batterie, veillez à ce que l'endroit soit suffisamment aéré.

1. Branchez le chargeur au pôle plus **A** de la batterie et au point de masse **B** dans le coffre à bagages.

Ne mettez le chargeur en service, en le branchant au secteur ou en actionnant son commutateur, qu'après l'avoir correctement connecté.

2. Mise en service du chargeur.

3. Après la charge, commencez par éteindre le chargeur puis débranchez-le.

- ▷ Reportez-vous au chapitre « MISE EN ROUTE DU VÉHICULE » à la page 219.

Remplacement de la pile de la clé du véhicule (télécommande)

Information

- ▷ Veillez à respecter les prescriptions relatives à l'élimination des piles et batteries.

Clés du véhicule

Lorsque la capacité de la pile de la télécommande devient insuffisante, le message « Remplacer pile clé de contact » s'affiche à l'écran multifonction du combiné d'instruments.

Dans ce cas, vous devez changer la pile.

9C1-143

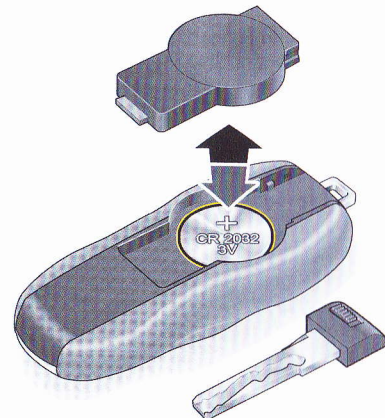

Remplacement de la pile (CR 2032, 3 V)

1. Retirez la clé de secours.

Pour plus d'informations sur la clé de secours :

- ▷ Reportez-vous au chapitre « CLÉ DE SECOURS » à la page 16.
2. Soulevez le cache à l'arrière de la clé à l'aide d'un petit tournevis.
 3. Remplacez la pile (respectez sa polarité).
 4. Remplacez le cache et pressez ensemble les deux pièces.
 5. Insérez la clé de secours.

Remplacement des ampoules

Remplacement des diodes lumineuses et des ampoules longue durée

Les projecteurs de jour, les feux de position avant, les clignotants, les ampoules à décharge des phares bi-xénon, les feux arrière, l'éclairage de la plaque d'immatriculation, le troisième feu stop et les plafonniers sont dotés de diodes lumineuses ou d'ampoules longue durée.

Les diodes ne peuvent pas être remplacées individuellement.

Le remplacement des ampoules longue durée nécessite des travaux de montage importants.

- ▷ Faites remplacer les diodes ou ampoules défectueuses dans un atelier spécialisé. Nous vous recommandons de faire exécuter ces opérations par un concessionnaire Porsche car celui-ci dispose du personnel d'atelier formé tout spécialement ainsi que des pièces détachées et outils nécessaires.
- ▷ La législation de certains pays prévoit que l'on dispose toujours d'un coffret d'ampoules de rechange dans le véhicule. Votre concessionnaire Porsche vous conseillera volontiers.



AVERTISSEMENT

Décharges électriques

Les phares sont sous haute tension.

- ▷ Effectuez les interventions au niveau des phares avec la plus grande prudence.
- ▷ Avant de remplacer l'ampoule, éteignez l'éclairage et coupez le contact.

AVIS

Risque de détérioration dû à des ampoules d'une puissance incorrecte.

Des ampoules de puissance plus élevée sont susceptibles d'endommager les douilles.

AVIS

Risque de dommages dû à un court-circuit.

- ▷ Coupez le consommateur correspondant lors du remplacement d'une ampoule.



Information

Les ampoules doivent être propres et exemptes de toute trace de gras.

- ▷ Ne touchez jamais les ampoules à mains nues. Pour les remplacer, utilisez un chiffon ou un papier souple.

Phares

AVIS

Risque de détérioration des phares due aux frottements ou à une augmentation de température.

- ▷ N'apportez aucun recouvrement (par ex. jupes antigraffiti, films) dans la zone des phares.



Information

De la condensation peut se former à l'intérieur des phares selon la température et le degré d'humidité de l'air. Cette buée disparaît après que le véhicule a parcouru un trajet suffisant.

- ▷ Ne recouvrez pas l'interstice situé entre le phare et la carrosserie afin de garantir une ventilation correcte.

Repose du projecteur

1. Branchez le connecteur.
2. Introduisez le projecteur dans les glissières de guidage et engagez-le entièrement dans l'aile.
3. Poussez le projecteur vers l'arrière, en tournant simultanément la clé jusqu'à ce qu'elle se trouve à l'horizontale vers l'arrière **C**. Le verrouillage du projecteur doit être perceptible et audible.
4. Fermez le cache de déverrouillage du projecteur.
5. Montez la boîte à outils.
6. Contrôlez le fonctionnement de tous les feux.

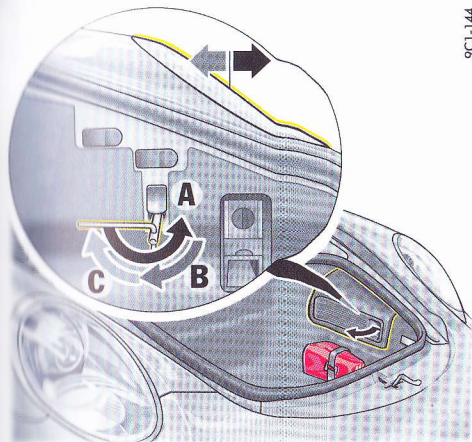

Dépose du projecteur

1. Ouvrez le coffre à bagages.
2. Retirez la boîte à outils correspondante.
3. Ouvrez le cache de déverrouillage du projecteur.
4. Enfilez la clé (outillage de bord) dans l'axe de déverrouillage. La poignée de la clé doit être dirigée à l'horizontale vers l'arrière.
5. Tournez la clé d'environ 180° (**A**). Le projecteur se déverrouille et glisse vers l'avant.
6. Tournez la clé en arrière jusqu'à ce qu'elle se trouve à la verticale et pointe vers le bas **B**, laissez-la en place.
7. Le projecteur est maintenant déverrouillé et, en le soulevant légèrement, peut être extrait de l'aile en le tirant vers l'avant.
8. Débranchez le connecteur.

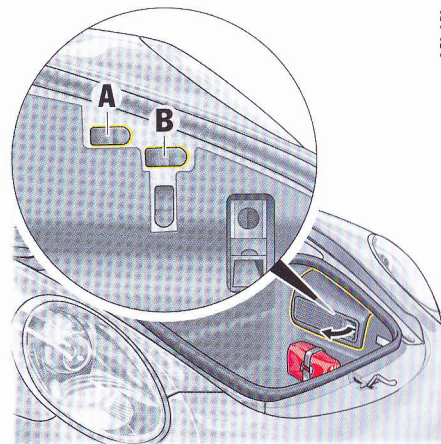

- A** - Réglage en hauteur
B - Réglage latéral

Réglage des phares

Le réglage des phares ne peut se faire que dans un atelier spécialisé, à l'aide de l'appareil de réglage approprié. Il s'effectue avec le véhicule en ordre de marche.

Modification du réglage des phares pour une circulation à gauche ou à droite

Si vous vous rendez avec votre véhicule dans un pays où la conduite a lieu sur la voie opposée, il vous faudra modifier le réglage des phares au moment de passer la frontière. Les feux de croisement éclairent alors de façon symétrique. Ils ne risquent donc plus d'éblouir les usagers venant en sens inverse.

i Information

Vous devez adapter les projecteurs à **éclairage en courbe dynamique** dans l'écran multifonction. Chaque fois que vous mettez le contact, l'écran multifonction affiche « Projecteurs inversés circulation à droite / à gauche ».

N'oubliez pas au retour de remettre les phares dans leur position d'origine.

- ▷ Reportez-vous au chapitre « RÉGLAGE DES PHARES POUR UNE CIRCULATION À GAUCHE OU À DROITE (SYSTÈME D'ÉCLAIRAGE ADAPTATIF) » à la page 104.

9C1-167

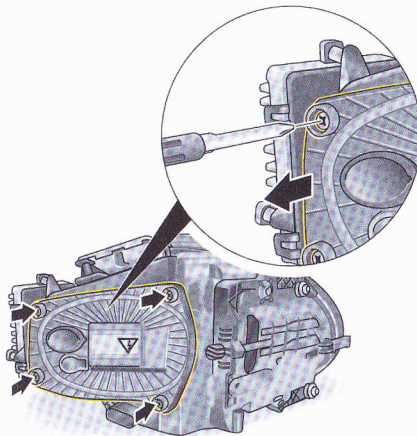

Réglage des phares sans éclairage en courbe dynamique

i Information

- ▷ N'oubliez pas au retour de remettre les phares dans leur position d'origine.

1. Déposez le projecteur.
 - ▷ Reportez-vous au chapitre « DÉPOSE DU PROJECTEUR » à la page 223.
2. Dévissez les 4 vis du couvercle du bloc optique et retirez le couvercle.

9C1-168

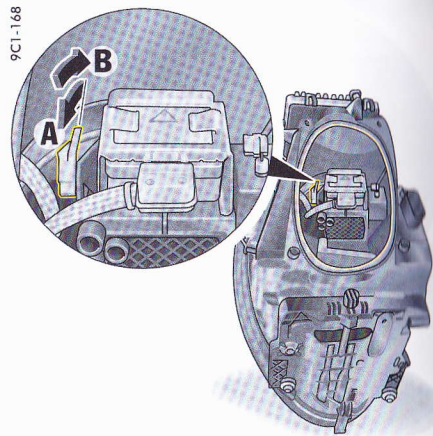

Projecteur gauche

- A** - Position du levier pour la circulation à gauche
- B** - Position du levier pour la circulation à droite

3. Pour la **circulation à gauche** : actionnez le levier vers le bas jusqu'en butée **A**.
Pour la **circulation à droite** : actionnez le levier vers le haut jusqu'en butée **B**.

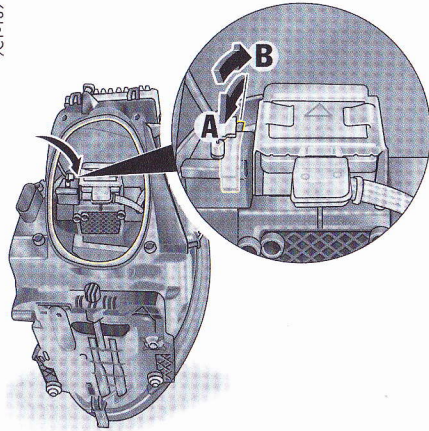

Projecteur droit

A - Position du levier pour la circulation à gauche

B - Position du levier pour la circulation à droite

4. Remplacez le couvercle sur le projecteur et vissez les 4 vis.
5. Remontez le projecteur.
 - ▷ Reportez-vous au chapitre « REPOSE DU PROJECTEUR » à la page 223.
6. Reproduisez la modification du réglage pour l'autre projecteur.

Remorquage

i Information

- ▷ Observez toujours les directives réglementant le remorquage sur route ou plate-forme.
- ▷ Remorquez le véhicule avec la plus grande prudence.
Les deux conducteurs doivent s'être familiarisés avec les particularités du remorquage avant de prendre la route.
- ▷ En cas de panne d'électricité ou d'anomalies dans l'installation électrique, une source de courant extérieure peut être nécessaire pour pouvoir desserrer le frein de parking électrique ou le verrouillage de la colonne de direction.

Corde de remorquage

- ▷ Vous trouverez les données et instructions de montage dans la notice séparée du fabricant d'accessoires.
Respectez les conseils de sécurité et d'utilisation du fabricant.
- ▷ Vérifiez impérativement la force de traction admise de la corde de remorquage. La corde de remorquage doit être autorisée pour le poids du véhicule. Ne dépassez en aucun cas les valeurs indiquées par le fabricant.
- ▷ Les véhicules dont les freins sont défectueux ne doivent **pas** être remorqués.
- ▷ Pendant le trajet, le câble de remorquage doit toujours être bien tendu.
Évitez les saccades ou secousses.

Barre de remorquage

- ▷ Vous trouverez les données et instructions de montage dans la notice séparée du fabricant d'accessoires.
Respectez les conseils de sécurité et d'utilisation du fabricant.
- ▷ Vérifiez impérativement la force de traction admise de la barre de remorquage. La barre de remorquage doit être autorisée pour le poids du véhicule. Ne dépassez en aucun cas les valeurs indiquées par le fabricant.
- ▷ N'accrochez **pas** la barre de remorquage en diagonale entre les véhicules.
- ▷ Les véhicules dont les freins sont défectueux ne doivent **pas** être remorqués.

Démarrage par remorquage / poussée

Lorsque la batterie est défaillante ou complètement déchargée, il n'est possible de démarrer le moteur qu'en remplaçant la batterie ou en utilisant des câbles auxiliaires.

- ▷ Reportez-vous au chapitre « BATTERIE » à la page 217.
- ▷ Reportez-vous au chapitre « ALIMENTATION EN COURANT EXTÉRIEUR, ASSISTANCE AU DÉMARRAGE » à la page 220.

Remorquage / Poussée d'un véhicule équipé d'une boîte PDK

- ▷ Le démarrage en remorquant / en poussant le véhicule n'est pas possible et ne doit pas non plus être tenté au risque d'endommager la boîte de vitesses.

Remorquage / poussée d'un véhicule équipé d'une boîte mécanique

- ▷ Ne remorquez ou ne poussez les véhicules équipés d'un catalyseur pour les démarrer que lorsque le moteur est froid. Lorsque le moteur est chaud, du carburant non brûlé peut engendrer une détérioration du catalyseur.

Remorquage

Si vous devez remorquer un véhicule, celui-ci ne doit pas être plus lourd que votre propre véhicule.



AVERTISSEMENT

Augmentation des efforts due à l'absence de l'assistance de direction et de freinage

La direction assistée ne fonctionne pas quand le moteur ne tourne pas sur un véhicule remorqué. Il vous faut appliquer des efforts plus importants pour freiner et pour manœuvrer.

- ▷ Remorquez le véhicule avec la plus grande prudence.

Lorsque le moteur est arrêté, la boîte de vitesses n'est pas suffisamment lubrifiée. Respectez les points suivants afin d'éviter tout dommage sur la boîte de vitesses.

Remorquer un véhicule avec boîte PDK reposant sur ses quatre roues :

- ▷ Quand la boîte PDK est en fonctionnement de secours (message d'avertissement « Fonctionnement de secours boîte de vitesses »), le véhicule ne doit pas être remorqué. Le véhicule doit être transporté sur un camion ou une plate-forme de remorquage.
- ▷ Si vous avez effectué le déverrouillage d'urgence du levier sélecteur, vous ne devez pas faire remorquer votre véhicule. Le véhicule

doit être transporté sur un camion ou une plate-forme de remorquage.

- ▷ Sélectionnez la position **N** du levier sélecteur PDK.
Pour être sûr de pouvoir enclencher en toute sécurité la position **N** au niveau de l'écran multifonction et du levier sélecteur, vous devez démarrer une fois le moteur avant le remorquage.
Dès que le levier sélecteur est en position **N** et que cette position s'affiche à l'écran, vous pouvez remorquer le véhicule.
- ▷ Le véhicule doit toujours se trouver sur ses quatre roues pendant le remorquage.
Mettez le contact, afin que les clignotants et les feux stop fonctionnent et que l'antivol de direction ne puisse pas se bloquer.
- ▷ Ne dépassez pas la vitesse de remorquage de 50 km/h.
Distance de remorquage maximale de 50 km.
Si la distance à parcourir est plus importante, le véhicule doit être transporté sur un camion ou une plate-forme de remorquage.

Remorquer un véhicule avec boîte PDK reposant sur un essieu :

- ▷ Quand la boîte PDK est en fonctionnement de secours (message d'avertissement « Fonctionnement de secours boîte de vitesses » jaune ou rouge), le véhicule ne doit pas être remorqué. Le véhicule doit être transporté sur un camion ou une plate-forme de remorquage.
- ▷ Si vous avez effectué le déverrouillage d'urgence du levier sélecteur, vous ne devez pas faire remorquer votre véhicule. Le véhicule doit être transporté sur un camion ou une plate-forme de remorquage.

- ▷ Sélectionnez la position **N** du levier sélecteur PDK.

Pour être sûr de pouvoir enclencher en toute sécurité la position **N** au niveau de l'écran multifonction et du levier sélecteur, vous devez démarrer une fois le moteur avant le remorquage.

Dès que le levier sélecteur est en position **N** et que cette position s'affiche à l'écran, vous pouvez remorquer le véhicule.

- ▷ Coupez le contact.
La clé de contact doit rester dans le contacteur afin que l'antivol de direction ne se verrouille pas.
Sur les véhicules équipés de Porsche Entry & Drive, il faut retirer le module du contacteur et insérer la clé de contact.
- ▷ Reportez-vous au chapitre « DÉVERROUILLAGE DE SECOURS DU MODULE / DE LA CLÉ DE CONTACT » à la page 14.
- ▷ Veillez à ce que le véhicule soit suffisamment éclairé.
- ▷ Ne dépassez pas la vitesse de remorquage de 50 km/h.
Distance de remorquage maximale de 50 km.
Si la distance à parcourir est plus importante, le véhicule doit être transporté sur un camion ou une plate-forme de remorquage.

Remorquer un véhicule avec boîte mécanique reposant sur ses quatre roues :

- ▷ Mettez le levier de vitesses au point mort.
- ▷ Le véhicule doit toujours se trouver sur ses quatre roues pendant le remorquage.
Mettez le contact, afin que les clignotants et les feux stop fonctionnent et que l'antivol de direction ne puisse pas se bloquer.

Remorquer un véhicule avec boîte mécanique reposant sur un essieu :

- ▷ Coupez le contact.
La clé de contact doit rester dans le contacteur afin que l'antivol de direction ne se verrouille pas.
Sur les véhicules équipés de Porsche Entry & Drive, il faut retirer le module du contacteur et insérer la clé de contact.
- ▷ Reportez-vous au chapitre « DÉVERROUILLAGE DE SECOURS DU MODULE / DE LA CLÉ DE CONTACT » à la page 14.
- ▷ Mettez le levier de vitesses au point mort.
- ▷ Veillez à ce que le véhicule soit suffisamment éclairé.
- ▷ Ne dépassez pas la vitesse de remorquage de 50 km/h.
Distance de remorquage maximale de 50 km.
Si la distance à parcourir est plus importante, le véhicule doit être transporté sur un camion ou une plate-forme de remorquage.

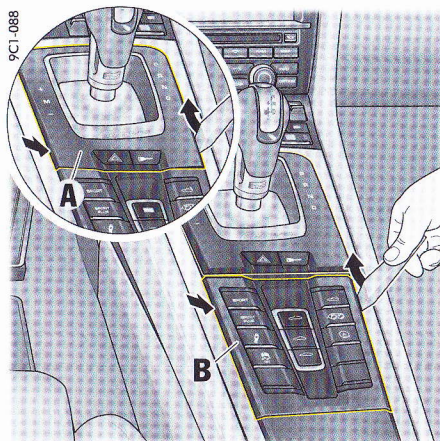

Déverrouillage d'urgence du levier sélecteur PDK

En cas de panne électronique, le levier sélecteur doit être déverrouillé afin de pouvoir le mettre en position **N**.

Déverrouillage du levier sélecteur

1. Prenez la clavette en plastique dans la boîte à outils.
2. À l'aide de la clavette en plastique, soulevez avec précaution l'habillage **A** au niveau de sa partie arrière, des deux côtés (flèches).
3. À l'aide de la clavette en plastique, soulevez le module des commutateurs **B** au niveau de sa partie avant, des deux côtés (flèches).
4. Retirez le module des commutateurs **B** et posez-le sur le côté. Le câble **C** du module des commutateurs ne doit pas être tendu.

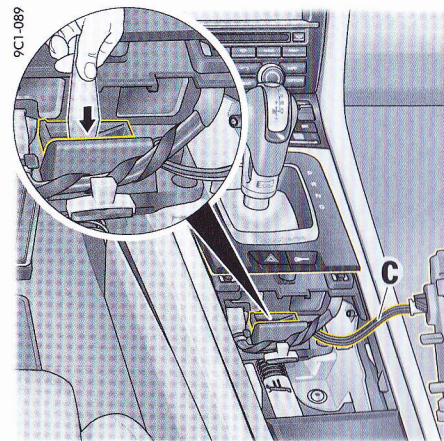

5. Appuyez vers le bas sur le verrouillage du levier sélecteur, maintenez-le et placez le levier sélecteur en position **N**.

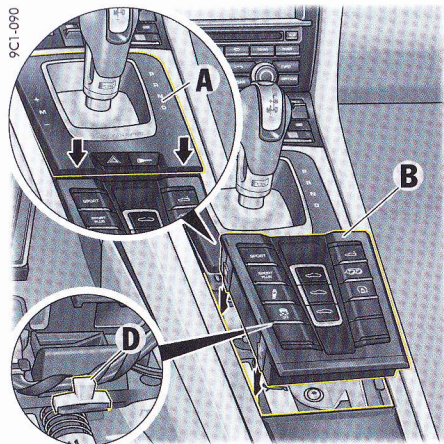

Montage du module des commutateurs et de l'habillage du levier sélecteur

1. Veillez à bien enclencher le clips de câble **D** dans le support de levier sélecteur. Insérez ensuite le module des commutateurs **B** dans les guides avant, enfoncez-le complètement en appuyant vers le bas jusqu'à ce qu'il s'enclenche de manière perceptible.
2. Enfoncez l'habillage du levier sélecteur **A** jusqu'à ce qu'il s'enclenche de manière perceptible.

Dégagement d'un véhicule enlisé

- ▷ Usez toujours de la plus grande prudence lorsque vous dégagez un véhicule enlisé.
- ▷ N'essayez pas de dégager le véhicule par saccades ou obliquement.
- ▷ Si possible, dégagez le véhicule en le faisant repasser dans les traces qu'il a empruntées.

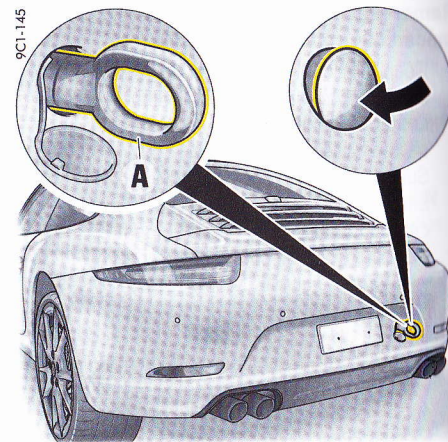

Œillet de remorquage arrière

Œillet de remorquage

L'œillet de remorquage se trouve dans la boîte à outils placée à gauche dans le coffre.

Montage de l'œillet de remorquage

1. Appuyez sur le cache plastique correspondant dans la bordure inférieure du pare-chocs jusqu'à ce qu'il se décroche.
2. Retirez le cache du pare-chocs et laissez-le pendre au bout du fil de sécurité.
3. Vissez l'œillet de remorquage **A** jusqu'en butée (filetage gauche) et serrez-le à la main.

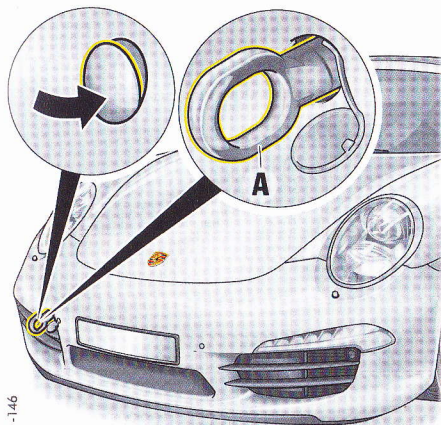

9C1-146

Ceillet de remorquage avant

Démontage de l'œillet de remorquage

1. Dévissez l'œillet de remorquage **A** (tournez vers la droite, filetage gauche).
2. Introduisez le cache plastique dans la bordure inférieure de la découpe.
3. Rabattez le cache et enfoncez-le dans la bordure supérieure.
4. Rangez l'œillet de remorquage dans la boîte à outils.

Transport du véhicule sur des trains, bacs et camions

- ▷ Fixez le véhicule exclusivement au niveau des roues.
- ▷ Désactivez la surveillance de l'habitacle et le capteur d'inclinaison.
- ▷ Reportez-vous au chapitre « SYSTÈME D'ALARME » à la page 177.

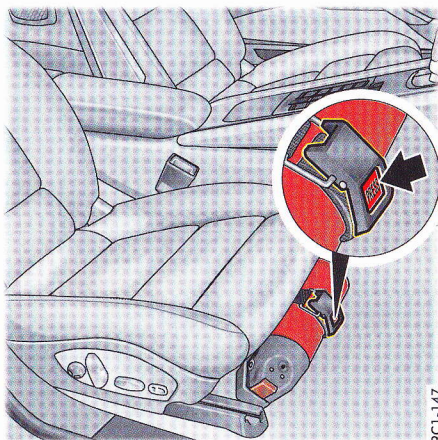

9C1-147

i Information

- ▷ Prenez garde à la date du contrôle final de l'extincteur. Son bon fonctionnement n'est plus garanti si l'intervalle de contrôle est dépassé.
- ▷ Observez les consignes de manipulation figurant sur l'extincteur.
- ▷ Observez les consignes de sécurité figurant sur le dépliant du fabricant de l'extincteur qui se trouve sur la poignée de l'extincteur.
- ▷ L'efficacité de l'extincteur doit être contrôlée tous les 1 à 2 ans par un atelier spécialisé.
- ▷ Après usage, faites remplir l'extincteur à nouveau.

Extincteur

Pour les véhicules comportant un extincteur, celui-ci se trouve sous le siège conducteur.

- ▷ Pour retirer l'extincteur en cas d'urgence, saisissez-le d'une main et appuyez de l'autre sur la touche **PRESS** du support (**flèche**).

Pression des pneumatiques et caractéristiques techniques

Identification du véhicule.....	231
Caractéristiques moteur	232
Consommation de carburant et émission de gaz d'échappement.....	233
Jantes, pneumatiques	234
Pression de gonflage sur des pneumatiques froids (20 °C)	235
Poids	237
Contenances	238
Performances.....	238
Dimensions	239

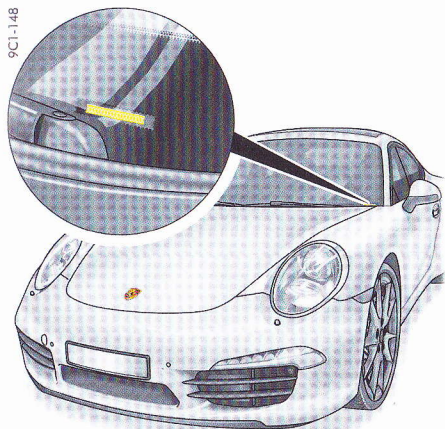

Numéro d'identification du véhicule

Identification du véhicule

Pour toute commande de pièces de rechange et pour toute demande de renseignements, nous vous prions de toujours mentionner le numéro d'identification du véhicule.

Numéro d'identification du véhicule

Le numéro d'identification du véhicule se trouve derrière le pare-brise, en bas à gauche.

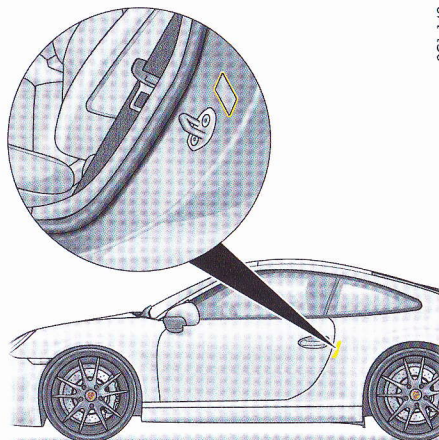

Plaque signalétique

Plaque signalétique

La plaque signalétique se trouve dans la feuillure de la porte.

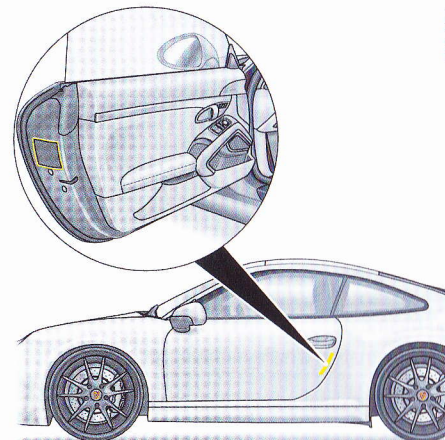

Plaque d'indication des pressions de gonflage des pneumatiques

Plaque d'indication des pressions de gonflage des pneumatiques

La plaque est apposée sur la porte.

Plaque d'identification du véhicule

La plaque d'identification du véhicule est insérée dans la brochure « Garantie & entretien ».

Sur cette plaque figurent toutes les données importantes de votre véhicule.

Cette plaque ne pourra pas être remplacée en cas de perte ou de détérioration.

Caractéristiques moteur

	911 Carrera	911 Carrera S
Nombre de cylindres	6	6
Cylindrée	3 436 cm ³	3 800 cm ³
Puissance moteur maxi. selon 80/1269/CEE	257 kW (350 ch)	294 kW (400 ch)
au régime de	7 400 tr/min	7 400 tr/min
Couple maxi. selon 80/1269/CEE	390 Nm	440 Nm
au régime de	5 600 tr/min	5 600 tr/min
Consommation d'huile moteur	jusqu'à 0,8 l/1 000 km	jusqu'à 0,8 l/1 000 km
Régime maximal admissible	7 800 tr/min (limitation avec le moteur froid 6 300 tr/min)	7 800 tr/min (limitation avec le moteur froid 6 300 tr/min)

Consommation de carburant et émission de gaz d'échappement

Procédé de mesure selon Euro 5 : les caractéristiques ont été déterminées selon le procédé de mesure Euro 5 (692/2008/CE) en NEDC (nouveau cycle de conduite européen) dans un équipement de série. Les données ne se rapportent pas à un seul véhicule et ne font pas partie intégrante de l'offre, elles permettent seulement d'établir des comparatifs entre les différents types de véhicules. Pour plus d'informations sur les différents types de véhicules, adressez-vous à votre concessionnaire Porsche.

Procédé de mesure selon Euro 4 : déterminée selon la dernière norme ECE-R.83 en combinaison avec la norme ECE-R.101 en vigueur.

	Type de moteur	Cycle urbain (l/100 km)	Cycle extra-urbain (l/100 km)	Total (l/100 km)	Total CO ₂ (g/km)
Consommation de carburant (avec fonction Stop-Start)					
911 Carrera Coupé, boîte mécanique	MA 104	12,8	6,8	9,0	212
911 Carrera Coupé, boîte PDK	MA 104	11,2	6,5	8,2	194
911 Carrera S Coupé, boîte mécanique	MA 103	13,8	7,1	9,5	224
911 Carrera S Coupé, boîte PDK	MA 103	12,2	6,7	8,7	205
911 Carrera Cabriolet, boîte mécanique	MA 104	13,1	7,0	9,2	217
911 Carrera Cabriolet, boîte PDK	MA 104	11,4	6,7	8,4	198
911 Carrera S Cabriolet, boîte mécanique	MA 103	14,1	7,2	9,7	229
911 Carrera S Cabriolet, boîte PDK	MA 103	12,4	6,9	8,9	210

Jantes, pneumatiques

- ▷ L'homologation de dimensions de pneumatiques ou de jantes implique de nombreux tests. Votre concessionnaire Porsche sera heureux de vous informer sur l'état actuel des homologations.
Les pneumatiques homologués par Porsche sont optimaux pour votre véhicule Porsche.
L'indice de charge (par ex. « 92 ») et la lettre code (par ex. « Y ») pour la vitesse maximale autorisée constituent des exigences minimales.
Lors du remplacement de pneumatiques ou du montage de pneumatiques différents : Reportez-vous au chapitre « PNEUMATIQUES ET JANTES » à la page 201.
- ▷ les jantes marquées par ²⁾ ne doivent pas être utilisées avec des élargisseurs de voie de 5 mm.
- ▷ L'espace libre pour le montage de chaînes n'est garanti qu'avec les combinaisons pneumatique / jante marquées par ¹⁾ et sans élargisseurs de voie.
Montage exclusivement sur les roues arrière. Vitesse maximale de 50 km/h. N'utilisez que des chaînes spéciales à maillons fins et à croisillons homologuées par Porsche.

	911 Carrera	911 Carrera S
Jante 19 pouces AV / AR	8,5J x19, ET54 / 11J x19, ET69	8,5J x19, ET54 / 11J x19, ET69
Pneus été AV / AR	235/40 ZR 19 (92Y) ²⁾ / 285/35 ZR 19 (103Y) XL ²⁾	
Pneus hiver AV / AR	235/40 R 19 (92V) / 285/35 R 19 (99V) ¹⁾	235/40 R 19 (92V) / 285/35 R 19 (99V) ¹⁾
Jante 20 pouces AV / AR	8,5J x20, ET51 / 11J x20, ET70	8,5J x20, ET51 / 11J x20, ET70
Pneus été AV / AR	245/35 ZR 20 (91Y) ²⁾ / 295/30 ZR 20 (101Y) XL ²⁾	245/35 ZR 20 (91Y) ²⁾ / 295/30 ZR 20 (101Y) XL ²⁾
Pneus hiver AV / AR	245/35 R 20 (91V) / 295/30 R 20 (97V)	245/35 R 20 (91V) / 295/30 R 20 (97V)
Jante 20 pouces AV / AR	9J x20, ET51 / 11,5J x20, ET67	9J x20, ET51 / 11,5J x20, ET67
Pneus été AV / AR	245/35 ZR 20 (91Y) / 305/30 ZR 20 (103Y) XL	245/35 ZR 20 (91Y) / 305/30 ZR 20 (103Y) XL

AV = essieu avant, AR = essieu arrière

Pression de gonflage sur des pneumatiques froids (20 °C)

Ces pressions de gonflage standard et de confort s'appliquent uniquement aux marques et aux types de pneumatiques agréés par Porsche.

Pression standard pour pneumatiques été

- ▷ Vous devez régler l'état de charge du véhicule et sélectionner Pression confort / Pression standard dans l'écran multifonction. Adaptez la pression de vos pneumatiques à l'état de charge du véhicule. Reportez-vous au chapitre « SÉLECTIONNEZ CHARGE » à la page 93.

	Jantes 19 pouces				Jantes 20 pouces			
	Charge partielle		Pleine charge		Charge partielle		Pleine charge	
	AV	AR	AV	AR	AV	AR	AV	AR
911 Carrera	2,1 bars (30 psi)	2,5 bars (36 psi)	2,4 bars (34 psi)	2,9 bars (42 psi)	2,2 bars (31 psi)	2,7 bars (39 psi)	2,5 bars (36 psi)	3,1 bars (44 psi)
911 Carrera S					2,2 bars (31 psi)	2,7 bars (39 psi)	2,5 bars (36 psi)	3,1 bars (44 psi)

AV = essieu avant, AR = essieu arrière

Pression standard pour pneumatiques hiver

- ▷ Vous devez régler l'état de charge du véhicule dans l'écran multifonction. Adaptez la pression de vos pneumatiques à l'état de charge du véhicule. Reportez-vous au chapitre « SÉLECTIONNEZ CHARGE » à la page 93.

	Jantes 19 pouces				Jantes 20 pouces			
	Charge partielle		Pleine charge		Charge partielle		Pleine charge	
	AV	AR	AV	AR	AV	AR	AV	AR
911 Carrera	2,2 bars (31 psi)	2,4 bars (34 psi)	2,4 bars (34 psi)	2,6 bars (38 psi)	2,2 bars (31 psi)	2,4 bars (34 psi)	2,4 bars (34 psi)	2,8 bars (40 psi)
911 Carrera S	2,2 bars (31 psi)	2,4 bars (34 psi)	2,4 bars (34 psi)	2,6 bars (38 psi)	2,2 bars (31 psi)	2,4 bars (34 psi)	2,4 bars (34 psi)	2,8 bars (40 psi)

AV = essieu avant, AR = essieu arrière

Pression confort pour pneus été jusqu'à 270 km/h (uniquement pour les véhicules disposant du système de contrôle de la pression des pneumatiques (RDK) et avec « Pression confort » sélectionnée)

Conditions nécessaires à l'utilisation de la pression confort

- Le véhicule est équipé du système de contrôle de la pression des pneumatiques (RDK) et
- l'option « **Pression confort** » est présente dans le RDK.

Procédure à suivre

Pour plus d'informations sur l'utilisation de l'écran multifonction, sur le système de contrôle de la pression des pneumatiques (RDK) et sur le type de pression des pneumatiques :

- ▷ Reportez-vous au chapitre « UTILISATION DE L'ÉCRAN MULTIFONCTION DU COMBINÉ D'INSTRUMENTS » à la page 81.
- ▷ Reportez-vous au chapitre « MENU PNEUS (SYSTÈME DE CONTRÔLE DE LA PNEUSIENNE, RDK) » à la page 91.

1. Dans l'écran multifonction, sélectionnez le menu principal « **Pression pneus** » et validez.

2. Sélectionnez le type de pression pneus « **Pression confort** » et validez.

La pression confort peut être réglée dans le pneumatique uniquement si le menu principal « **Pression pneus** » et la zone de sélection « **Pression confort** » sont disponibles dans l'écran multifonction.

Pour le réglage de la pression confort des pneumatiques :

3. Dans l'écran multifonction, sélectionnez le menu principal « **Pression pneus** » et validez.

4. Sélectionnez le menu « **Info gonflage** » et validez.



Information

Utilisez exclusivement les différences de pression de l'écran « **Info gonflage** » pour rectifier la pression de gonflage.

5. Vous pouvez lire la pression des pneumatiques à corriger sur cet écran, puis les régler.



AVERTISSEMENT

Pression insuffisante des pneumatiques

Le système de contrôle de la pression des pneumatiques (RDK) dépend de l'équipement spécifique, l'option « **Pression confort** » est fonction des pays et n'est pas disponible pour toutes les versions pays.

La conduite à vitesse élevée et avec une faible pression de gonflage détériore le pneu.

- ▷ N'utilisez la pression de pneumatiques confort que pour les véhicules dotés d'un système de contrôle de pression des pneumatiques (RDK) et de l'option « **Pression confort** ».

- ▷ Le **seuil de vitesse admis pour la pression confort des pneumatiques** de votre véhicule dépend de la classification nationale et figure à l'écran multifonction sous l'option « **Pression confort** » du menu « **Pression pneus** ».
- ▷ Vous devez régler l'état de charge du véhicule et sélectionner Pression confort / Pression standard dans l'écran multifonction. Adaptez la pression de vos pneumatiques à l'état de charge du véhicule. Reportez-vous au chapitre « SÉLECTIONNEZ CHARGE » à la page 93.

	Jantes 19 pouces				Jantes 20 pouces			
	Charge partielle		Pleine charge		Charge partielle		Pleine charge	
	AV	AR	AV	AR	AV	AR	AV	AR
911 Carrera	2,0 bars (29 psi)	2,3 bars (33 psi)	2,2 bars (31 psi)	2,7 bars (39 psi)	2,2 bars (31 psi)	2,4 bars (34 psi)	2,2 bars (31 psi)	2,8 bars (40 psi)
911 Carrera S					2,2 bars (31 psi)	2,4 bars (34 psi)	2,2 bars (31 psi)	2,8 bars (40 psi)

AV = essieu avant, AR = essieu arrière

Poids

	911 Carrera Coupé	911 Carrera Coupé	911 Carrera S Coupé	911 Carrera S Coupé
	Boîte de vitesses mécanique	Boîte de vitesses PDK	Boîte de vitesses mécanique	Boîte de vitesses PDK
Poids à vide (selon l'équipement)				
selon DIN 70020	1 380 kg à 1 475 kg	1 400 kg à 1 495 kg	1 395 kg à 1 510 kg	1 415 kg à 1 530 kg
selon 70/156/CEE ¹⁾	1 455 kg à 1 550 kg	1 475 kg à 1 570 kg	1 470 kg à 1 585 kg	1 490 kg à 1 605 kg
Charge autorisée sur l'essieu avant ²⁾	725 kg	725 kg	730 kg	730 kg
Charge autorisée sur l'essieu arrière ²⁾	1 115 kg	1 140 kg	1 130 kg	1 155 kg
Poids total autorisé en charge ²⁾	1 795 kg	1 815 kg	1 830 kg	1 850 kg
Charge autorisée sur pavillon ³⁾	75 kg	75 kg	75 kg	75 kg

	911 Carrera Cabriolet	911 Carrera Cabriolet	911 Carrera S Cabriolet	911 Carrera S Cabriolet
	Boîte de vitesses mécanique	Boîte de vitesses PDK	Boîte de vitesses mécanique	Boîte de vitesses PDK
Poids à vide (selon l'équipement)				
selon DIN 70020	1 450 kg à 1 530 kg	1 470 kg à 1 550 kg	1 465 kg à 1 565 kg	1 485 kg à 1 585 kg
selon 70/156/CEE ¹⁾	1 525 kg à 1 605 kg	1 545 kg à 1 625 kg	1 540 kg à 1 640 kg	1 560 kg à 1 660 kg
Charge autorisée sur l'essieu avant ²⁾	745 kg	745 kg	750 kg	750 kg
Charge autorisée sur l'essieu arrière ²⁾	1 165 kg	1 190 kg	1 180 kg	1 205 kg
Poids total autorisé en charge ²⁾	1 850 kg	1 870 kg	1 885 kg	1 905 kg

1) Poids à vide comprenant 75 kg, conducteur et part de bagages.

2) Le poids total et les charges aux essieux autorisés ne doivent en aucun cas être dépassés.

Attention : le montage d'équipements supplémentaires provoque la diminution de la charge utile.

3) Pour votre véhicule, veuillez n'utiliser que des systèmes de transport sur toit issus de la gamme Porsche Tequipment ou contrôlés et agréés par Porsche. Ne roulez pas à plus de 130 km/h quand le système de transport sur toit est chargé.

Contenances

Utilisez exclusivement des liquides et carburants préconisés par Porsche. Votre concessionnaire Porsche vous conseillera volontiers.

Quantité d'huile à vidanger avec le filtre	env. 7,5 litres
Réservoir de carburant	env. 64 litres, dont env. 10 litres de réserve
Qualité de carburant	<p>Le moteur a été conçu pour être alimenté avec du carburant super plus sans plomb et sans teneur en métal conformément à la norme EN228, d'un indice d'octane de RON 98 / MON 88 et offre, dans ces conditions, des performances et une consommation optimales.</p> <p>Le moteur est adapté pour l'utilisation de carburant contenant jusqu'à 10 % d'éthanol. L'utilisation de carburant à teneur en éthanol peut entraîner une hausse de la consommation de carburant.</p> <p>En cas d'utilisation de supercarburants sans plomb et sans teneur en métal d'un indice d'octane de RON 95 / MON 85 minimum, le calage de l'allumage est automatiquement corrigé par la régulation anticliquetis du moteur.</p> <p>En cas d'utilisation de carburants sans plomb et ne contenant pas de métal, d'un indice d'octane inférieur à RON 95 / MON 85, il se peut que la puissance moteur s'en trouve réduite et que la consommation de carburant augmente.</p> <p>▷ Évitez de rouler dans les plages de régimes élevées.</p>
Lave-glaces / Lave-phares	env. 5 litres

Performances

Les données se rapportent à un véhicule à vide selon la norme DIN sans équipement supplémentaire affectant les performances (par ex. pneumatiques spéciaux).

	Vitesse maximale	Accélération de 0 à 100 km/h (valeurs entre parenthèses en mode « Sport Plus »)
911 Carrera Coupé avec boîte mécanique	289 km/h	4,8 secondes
911 Carrera Coupé avec boîte PDK	287 km/h	4,6 (4,4) secondes
911 Carrera S Coupé avec boîte mécanique	304 km/h	4,5 secondes
911 Carrera S Coupé avec boîte PDK	302 km/h	4,3 (4,1) secondes
911 Carrera Cabriolet avec boîte mécanique	286 km/h	5,0 secondes
911 Carrera Cabriolet avec boîte PDK	284 km/h	4,8 (4,6) secondes
911 Carrera S Cabriolet avec boîte mécanique	301 km/h	4,7 secondes
911 Carrera S Cabriolet avec boîte PDK	299 km/h	4,5 (4,3) secondes

Dimensions

Longueur	4 491 mm
Largeur sans les rétroviseurs extérieurs	1 808 mm
Largeur, rétroviseurs extérieurs compris	1 978 mm
Hauteur à vide selon DIN	1 303 mm
Empattement	2 450 mm
Garde au sol avec poids total autorisé en charge, suspension mécanique	109 mm
Diamètre de braquage	11,1 m
Voies (lorsque des élargisseurs de voie de 5 mm sont montés, la voie augmente de 10 mm)	
Jantes 19 pouces avant / arrière	1 532 mm / 1 518 mm
Jantes 20 pouces avant / arrière	1 538 mm / 1 516 mm

Index alphabétique

A

ABD (Répartiteur de freinage automatique)	
Description du fonctionnement	145
ABS (système antiblocage)	
Description du fonctionnement	148
Voyant de contrôle dans le combiné d'instruments	148
Accoudoir	
Ouverture du casier de rangement avant	156
Accoudoir central	
Ouverture du casier de rangement avant	156
Actionnement de secours	
Cabriolet	58
Capote	58
De la clé de contact / du module dans le contacteur d'allumage	14
Du capot du coffre à bagages	13
Du hayon arrière	13
Du toit ouvrant	52
Porte conducteur	15
Trappe du réservoir de carburant	188
Activation des feux de stationnement	68
Activation du recyclage de l'air	
Climatisation	44
Activation / Désactivation du réglage anti-éblouissement du rétroviseur intérieur	37
Affichage de la consommation moyenne	86
Affichage de la position du levier sélecteur	79
Affichage de la position du levier sélecteur, boîte PDK	136
Affichage du rapport engagé	
Boîte de vitesses mécanique	135
Boîte de vitesses PDK / manuelle	79
Affichage force G	100
Aide au stationnement	
Capteurs de l'assistance parking	168
Pivotement du rétroviseur vers le bas	36
Aileron télescopique	
Escamotage et déploiement	154
Mode de fonctionnement	154
Aileron, fonctionnement	154
Airbag	
Consignes de sécurité	24
Désactivation / Activation de l'airbag passager	31
Description du fonctionnement	25
Emplacement	25
Mise au rebut	26

Remarques concernant l'entretien	194
Voyant de contrôle d'airbag dans le compte-tours	25
Voyant de contrôle de l'airbag passager	31
Airbag passager	
Activation / Désactivation	31
Voyant de contrôle dans l'unité de commande du toit	31
Alcantara, remarques concernant l'entretien	194
Allumage / Extinction des feux de détresse	69
Allume-cigares	158
alternateur,	
Avertissement tension de bord	80
Ampoules	
Remplacement	222
Appareils à jet de vapeur, remarques sur l'utilisation	188
Appareils de nettoyage à haute pression	
Remarques sur l'utilisation	188
Arceaux de sécurité, Cabriolet	34
Arrêt du moteur	
Arrêt automatique du moteur (fonction Stop-Start)	127
Moteur	127
ASR (Système antipatinage)	
Description du fonctionnement	145
Assist. pas-vit.	99
Assistance au démarrage en cas de décharge de la batterie	220
Assistance au démarrage en côte	146
Assistance au démarrage en montée	
Description du fonctionnement	146
Assistance de contre-braquage	145
Assistance en cas de panne	
En cas de crevaison	209
Remarques	197
Remorquage du véhicule	226
Assistance parking	
Capteurs	168
Désactivation	170
Description du fonctionnement	168
Assistant d'éclairage	
Activation	66
Éclairage en courbe dynamique	68
Feux de croisement	66
Feux de jour	66
AUTO (commutateur d'éclairage)	67
Assistant d'éclairage	66

Autoradio	
CDR	131
Avant de prendre la route, remarques	122
Avertisseur sonore	4

B

Bancs d'essai	
Contrôle de freinage	180
Basculement vers l'avant des dossiers de siège arrière	22
Basculement vers l'avant du dossier	19
Boîte à gants	
Ouverture	156
Verrouillage	156
Boîte de vitesses	
Boîte de vitesses mécanique	134
Boîte de vitesses Porsche Doppelkupplung (PDK)	135
Boîte de vitesses automatique	135
Boîte de vitesses PDK	135, 136
Dysfonctionnements	137
Kick-down	140
Messages d'avertissement	141
Mode sport	139
Passage des rapports au volant	139
Positions du levier sélecteur	137
Programme de conduite restreint	141
Boîte de vitesses Porsche Doppelkupplung	
Mode roue libre	138
Roue libre	128, 138
Boîte de vitesses Porsche Doppelkupplung (PDK)	135
Dysfonctionnements	137
Kick-down	140
Launch Control	139
Mode sport	139
Passage des rapports au volant	139
Position du levier sélecteur	136
Programme de conduite restreint	141
Buses d'air	
Ouverture / Fermeture	46
Réglage	46
Buses de lave-glace	
Chauffage	72

C

Cabriolet		Indice d'octane.....	186	Clés	Actionnement de secours du contacteur d'allumage.....	14
Actionnement de secours.....	58	Jerrican.....	185	Clés de substitution.....	16	
Arceaux de sécurité.....	34	Qualité.....	186	Déverrouillage de la porte du véhicule.....	9	
Capot moteur.....	13	Ravitaillement.....	186	Ouverture / Fermeture du toit ouvrant.....	52	
Entretien de la capote.....	190	Volume du réservoir.....	238	Remplacement de la pile.....	222	
Fermeture de la capote.....	56	Catalyseur.....	185	Retrait de la clé de secours.....	16	
Ouverture de la capote.....	55	Contrôle des gaz d'échappement (Check Engine).....	80	Verrouillage de la porte du véhicule.....	9	
Capot de puits de capote		CB et téléphones mobiles, remarques.....	133	Clés de substitution.....	16	
Position d'entretien.....	13	CDR		Clignotants, commutateur.....	68	
Capot moteur		Autoradio.....	133	Climatisation		
Cabriolet.....	13	Ceintures de sécurité		Activation / Désactivation du compresseur de climatisation.....	43	
Ouverture et fermeture.....	11	Description du fonctionnement des prétensionneurs de ceinture.....	23	Activation / Désactivation du mode A/C.....	43	
Capote		Mise en place.....	24	Activation / Désactivation du mode A/C MAX.....	43	
Actionnement de secours.....	56, 58	Ouverture de la ceinture de sécurité.....	24	Activation / Désactivation du recyclage de l'air.....	44	
Entretien.....	190	Remarques.....	23	Capteur de température.....	42	
Fermeture.....	56	Remarques concernant l'entretien.....	195	Coupure automatique des consommateurs électriques.....	42	
Ouverture.....	55	Voyant de contrôle dans le compte-tours.....	23	Dégivrage du pare-brise.....	44	
Capote de Cabriolet.....	55	Cendrier		Réglage de la répartition de l'air.....	45	
Fermeture.....	56	Ouverture.....	158	Réglage de la température.....	45	
Ouverture.....	55	Vidage.....	158	Réglage du débit d'air.....	45	
Capots		Chaînes à neige		Réglage du recyclage automatique de l'air.....	44	
Déverrouillage d'urgence du capot du coffre à bagages.....	216	Remarques générales.....	204	Remarques concernant le compresseur de climatisation.....	42	
Capteur à ultrasons, assistance parking.....	168	Changement d'une roue.....	206	Zone de ventilation élargie.....	46	
Capteur d'inclinaison		Charge sur pavillon.....	237	Cockpit		
Affichage des fonctions.....	177	Chauffage des sièges		Affichage de la température de l'huile moteur.....	77	
Désactivation avec la clé du véhicule (télécommande).....	177	Activation.....	22	Affichage de la température du système de refroidissement.....	77	
Désactivation via le bouton de la poignée de porte (Porsche Entry & Drive).....	177	Désactivation.....	22	Compte-tours.....	77	
Capteur de mouvements (surveillance de l'habitacle).....	177	Check Engine (contrôle des gaz d'échappement)		Compteur de vitesse.....	77	
Désactivation avec la clé du véhicule (télécommande).....	177	Description du fonctionnement.....	80	Compteur kilométrique.....	78	
Désactivation via le bouton de la poignée de porte (Porsche Entry & Drive).....	177	Voyant de contrôle.....	80	Indicateur de niveau de carburant.....	79	
Capteur de pluie		Chrono.....	97	Réglage de l'éclairage.....	68	
Activation.....	72	Chronomètre.....	97	Voyants de contrôle, vue d'ensemble.....	76	
Réglage.....	73	Circuit.....	124	Coffre à bagages		
Caractéristiques du véhicule.....	231	Circulation à droite (modification du réglage des phares).....	224	Déverrouillage d'urgence.....	216	
Caractéristiques techniques		Circulation à gauche (modification du réglage des phares).....	224	Ouverture.....	12	
Consommation de carburant.....	233	Clé de secours.....	16	Récapitulatif.....	159	
Moteur.....	232	Clé du véhicule (télécommande)		Combiné d'instruments		
Performances.....	238	Actionnement de secours de la clé / du module dans le contacteur d'allumage.....	14	Affichage de la température de l'huile moteur.....	77	
Pneumatiques, jantes.....	234	Déverrouillage de la porte du véhicule.....	9	Affichage de la température du système de refroidissement.....	77	
Poids.....	237	Ouverture / Fermeture des vitres (sans Porsche Entry & Drive).....	50	Compte-tours.....	77	
Pression des pneumatiques (bar / psi).....	235	Ouverture / Fermeture du toit ouvrant.....	52	Compteur de vitesse.....	77	
Carburant		Remplacement de la pile.....	222	Compteur kilométrique.....	78	
Avertissement – Carburant en réserve.....	79	Verrouillage de la porte du véhicule.....	9	Indicateur de niveau de carburant.....	79	
Consommation.....	233			Réglage de l'éclairage.....	68	
Indicateur de niveau de carburant.....	79			Voyants de contrôle, vue d'ensemble.....	76	

Commande d'ouverture de porte de garage	
Actionnement	173
Description du fonctionnement	172
Effacement des signaux mémorisés	173
Mémorisation du signal (système à code fixe).....	173
Mémorisation du signal (système à code variable).....	174
Commande vocale	134
Commutateur d'éclairage	
Fonction AUTO.....	67
Récapitulatif	66
Commutateur d'essuie-glaces / lave-glace	
Activation du capteur de pluie	72
Activation du fonctionnement intermittent de l'essuie-glace arrière.....	74
Balayage de la lunette arrière.....	74
Balayage lent du pare-brise.....	72
Balayage plus lavage du pare-brise.....	72
Balayage rapide du pare-brise	72
Balayage unique du pare-brise (fonction à impulsion)	72
Réglage du capteur de pluie	73
Compartiment de rangement	
Boîte à gants	156
Dans l'accoudoir avant, ouverture.....	156
Rangements	156
Compresseur	
Pression des pneumatiques	160
Compresseur de climatisation	
Remarques concernant le compresseur de climatisation	42
Compresseur pour pneumatiques	160
Compte-tours	
Affichage.....	77
Compteur de vitesse	77, 78
Compteur de vitesse numérique	78
Compteur journalier	
Affichage.....	78
Remise à zéro	78
Compteur kilométrique	
Affichage.....	78
Remise à zéro	78
Conduite	
En mode Sport	124
Sur circuit	124
Console centrale	5

Consommables	
Carburant	238
Huile moteur	238
Liquide de refroidissement	238
Liquide lave-glace.....	238
Contacteur d'allumage	
Actionnement de secours de la clé	14
Description du fonctionnement	125
Retrait de la clé de contact boîte PDK	137
Contenances	
Carburant	238
Huile moteur	238
Liquide de refroidissement	238
Liquide lave-glace.....	238
Récapitulatif.....	238
Récapitulatif consommables.....	238
Contrôle des gaz d'échappement (Check Engine)	
Description du fonctionnement	80
Couple, caractéristiques techniques	232
Crevaillon.....	209
Cuir, remarques concernant l'entretien	193
Cylindrée, caractéristiques techniques	232

D

Défauts de fonctionnement

Actionnement de secours clé dans le contacteur d'allumage	14
Actionnement de secours du capot du coffre à bagages	13
Actionnement de secours du hayon arrière.....	13
Actionnement de secours toit ouvrant	52
Assistance parking	170
Lève-vitres électriques	50
Lors de l'ouverture et de la fermeture	13
Mémorisation de la position finale des vitres.....	50
Mémorisation de la position finale du toit ouvrant	53
Dégivrage de la lunette arrière	
Activation / Désactivation	47
Dégivrage des rétroviseurs extérieurs	
Activation / Désactivation	47
Dégivrage du pare-brise	44
Climatisation	44
Démarrage	
Moteur	126
Démarrage auxiliaire, alimentation en courant extérieur	220

Démarrage du moteur	
Démarrage automatique du moteur (fonction Stop-Start).....	127
Moteur.....	126
Démarrage du véhicule	
Assistance au démarrage en montée	146
Desserrage automatique du frein de parking au démarrage	129
Launch Control	139
Démarrage par remorquage par ex. batterie déchargée.....	226
Description du fonctionnement du Porsche Torque Vectoring (PTV) / (PTV Plus)	150
Déverrouillage	
Déverrouillage de la porte du véhicule avec la clé (télécommande)	9
Déverrouillage de la porte du véhicule avec Porsche Entry & Drive (sans clé)	9
Déverrouillage et ouverture du hayon arrière.....	12
Impossible de déverrouiller le véhicule.....	13
Ouverture d'une porte de l'intérieur	11
Ouverture de la porte du véhicule de l'intérieur.....	10
Déverrouillage d'urgence	
Capots	216
Déverrouillage d'urgence du levier sélecteur PDK	228
Dimensions	239
Direction	200
Assistance de contre-braquage.....	145
Direction assistée	200
Dispositifs de retenue pour enfants	
Position de montage prescrite	26
Disques de frein	124
Douille intercalaire pour vis de roue antiviol	
Utilisation	208
Dysfonctionnements	
Actionnement de secours de la clé de contact / du module dans le contacteur d'allumage	14
Actionnement de secours de la trappe de réservoir	188
Actionnement de secours du hayon arrière automatique.....	13
Actionnement de secours du toit ouvrant.....	52
Assistance parking	170
Lève-vitres	50
Lors de l'ouverture et de la fermeture	13
Toit ouvrant	52

E

Échappement	
Sport	153
Échappement sport	153
Éclairage	
Activation de l'éclairage d'orientation lorsque vous montez dans le véhicule	67
Activation de la fonction Coming Home	67
Activation lorsque vous montez dans le véhicule	67
Activation lorsque vous quittez le véhicule	67
Allumage / Extinction automatiques des plafonniers	70
Appel de phares	68
Remarques concernant l'entretien	192
Remplacement des ampoules	222
Éclairage d'ambiance	70
Éclairage d'orientation	70
Éclairage d'orientation, fonction d'aide à l'entrée	67
Éclairage des instruments	68
Éclairage en courbe	
Dynamique	68
Éclairage en courbe dynamique	68
Éclairage intérieur	
Éclairage d'ambiance	70
Éclairage d'orientation	70
Plafonniers	70
Écran multifonction	
Appel de fonctions, de menus et d'options	83
Avertissements relatifs à la pression des pneumatiques	95
Commande à l'aide du levier situé sur le volant	81
Commande à l'aide du volant multifonction	82
Consultation des informations sur le véhicule	85
Contrôle du niveau d'huile	86
Déroulement de longues listes	83
Informations sur les distances parcourues	90
Messages d'avertissement	112
Principe d'utilisation	81
Récapitulatif des menus	84
Sélection de la station radio	88
Sport Chrono	98
Système de contrôle de la pression des pneumatiques	91
Utilisation du système de navigation	89
Utilisation du téléphone	88
Zones d'affichage	82
Élargisseurs de voie	
Démontage	211
En cas d'utilisation de chaînes à neige	204
Remarques générales	211

Embrayage	
Boîte de vitesses mécanique	134
Émissions de gaz d'échappement	233
Entretien du véhicule	
Airbags	194
Alcantara	194
Ceintures de sécurité	195
Cuir	193
Habillage en tissu	194
Immobilisation du véhicule	195
Jantes en alliage léger	192
Joints	193
Lavage du véhicule, remarques	189
Peinture	190
Phares, pièces plastiques, films plastiques	192
Protection du soubassement	192
Remarques	188
Utilisation d'appareils de nettoyage haute pression	188
Vis de roue	208
Vitres	191
Entry & Drive	
Désactivation de la surveillance de l'habitacle avec Porsche Entry & Drive	177
Déverrouillage de la porte du véhicule avec Porsche Entry & Drive	9
Impossible de déverrouiller le véhicule	13
Verrouillage de la porte du véhicule avec Porsche Entry & Drive	10
Espace de rangement des sièges arrière	22
Essence	
Avertissement - Carburant en réserve	79
Consommation	233
Indicateur de niveau de carburant	79
Indice d'octane	186
Jerrican	185
Qualité	186
Ravitaillement	186
Volume du réservoir	238
Essuie-glace arrière	
Activation du mode intermittent	74
Balayage de la glace	74
Essuie-glaces	
Activation du capteur de pluie	72
Activation du fonctionnement intermittent de l'essuie-glace arrière	74
Balayage de la lunette arrière	74
Balayage lent du pare-brise	72
Balayage plus lavage du pare-brise	72
Balayage rapide du pare-brise	72

Balayage unique du pare-brise (fonction à impulsion)	72
Commutateur	72
Récapitulatif	71
Réglage du capteur de pluie	73
Remarques concernant l'entretien	191

Essuie-glaces avant	
Activation du capteur de pluie	72
Balayage lent	72
Balayage plus lave-glace	72
Balayage rapide	72
Balayage unique (fonction à impulsion)	72
Réglage de la sensibilité du capteur de pluie	73
Extincteur, emplacement	230

F

Fermeture	
Avec la clé du véhicule	8
Avec Porsche Entry & Drive	8
Des personnes / animaux restent dans le véhicule	9
Fermeture de la porte du véhicule de l'intérieur	10
Fermeture du toit ouvrant	51
Porte du véhicule avec la clé du véhicule (télécommande)	9
Porte du véhicule avec Porsche Entry & Drive (sans clé)	10
Feu arrière antibrouillard	
Activation	66
Adaptation des projecteurs	68
Feux de croisement	
Activation / Désactivation	66
Feux de jour	66
Feux de position	
Activation	66
Feux de route	68
Commutateur	68
Films plastiques, remarques concernant l'entretien	192
Filtre	
Filtre à air, remarque concernant l'entretien	200
Remarque concernant l'entretien du filtre antipoussières	200
Filtre à air, remarque concernant l'entretien	200
Fonction Coming Home	
Activation	67
Fonction d'aide à l'entrée Confort	21
Fonction d'aide à l'entrée, éclairage d'orientation lorsque vous montez dans le véhicule	67
Fonction HOLD	
Description du fonctionnement	146

Fonction Home, éclairage d'orientation	
Fonction Corning Home	67
Fonction d'aide à l'entrée	67
Fonction Stop-Start	127
Activation et désactivation	128, 138
Affichage	128
Arrêt automatique du moteur	127
Conditions	127
Démarrage automatique du moteur	127
Exceptions	127
Mode de fonctionnement	127
Forces d'accélération longitudinale	
Affichage	100
Forces d'accélération transversale	
Affichage	100
Frein à main (frein de parking électrique)	
Actionnement	129
Desserrage	129
Frein de parking	
Actionnement	129
Contrôle sur un banc de freinage	180
Desserrage	129
Desserrage automatique du frein de parking au démarrage	129
Frein de parking électrique	
Actionnement	129
Contrôle sur un banc de freinage	180
Desserrage	129
Desserrage automatique du frein de parking au démarrage	129
Fonction freinage d'urgence	129
Voyant de contrôle	129
Freins	
Banc d'essai	180
Message d'avertissement relatif à l'usure des freins	131
Message d'avertissement relatif aux plaquettes de frein	131
Pédale de frein	130
Rodage de plaquettes neuves	122
Serrage / Desserrage du frein de parking	129
Fusible, remplacement de fusibles électriques	213
G	
Garde au sol	124
Gestion de position arrêtée	
Description du fonctionnement	146

H	
Habillage en tissu (remarques concernant l'entretien)	194
Hillholder (assistance au démarrage en côte)	
Description du fonctionnement	146
Hiver	219
HomeLink (commande d'ouverture de porte de garage)	
Actionnement	173
Description du fonctionnement	172
Effacement des signaux mémorisés	173
Mémorisation du signal (système à code fixe)	173
Mémorisation du signal (système à code variable)	174
Huile	
Affichage de la température	77
Affichage du niveau	86
Appoint	182
Capacité vidange	238
Contrôle du niveau	86, 182
Indicateur de pression	78
Pression d'huile	112
Remarques générales	182
Voyant de contrôle du niveau d'huile sur l'écran multifonction	182
Huile moteur	
Affichage de la température	77
Capacité vidange	238
Consumation	232
Indicateur de pression	78
Orifice de remplissage	183
Pression d'huile moteur	112
Remarques générales	182
Voyant de contrôle du niveau d'huile sur l'écran multifonction	182
I	
Impulsion de couple de braquage	145
Indicateur de direction, commutateur	68
Indicateur de niveau de carburant	79
Indice d'octane de l'essence	186
Informations sur le véhicule	
Accès sur l'écran multifonction	85
Informations sur les distances parcourues	90
Installation électrique	
Déverrouillage d'urgence du capot de coffre à bagages avant	216
Remarques	212
Interface audio universelle, emplacement	134
Interface audio, emplacement	134

Interface AUX, emplacement	134
Interface iPod, emplacement	134
Interface USB, emplacement	134
J	
Jantes alu	
Inscription	205
Remarques concernant l'entretien	192
Jantes en alliage léger	
Inscription	205
Remarques concernant l'entretien	192
Jauge de carburant	
Indicateur de niveau de carburant	79
Jerrican	185
Jerrican de réserve	185
Joints, remarques concernant l'entretien	193
K	
Kick-down	
Boîte de vitesses Porsche Doppelkupplung	140
Klaxon	4
L	
Launch Control	139
Lavage du véhicule, remarques	189
Lave-glace	
Capacité	238
Faire l'appoint de liquide lave-glace	184
Protection antigel	184
les portes,	
Vitres de Cabriolet	55
Lettre code pour la vitesse maximale sur les pneumatiques	204
Levage du véhicule	
Sur pont élévateur, cric d'atelier ou cric	205
Lève-vitres	
Défauts de fonctionnement	50
Fermeture des vitres à l'aide de la touche intégrée à la poignée de porte (avec Porsche Entry & Drive)	50
Mémorisation de la position finale	50
Ouverture / Fermeture des vitres avec la clé du véhicule (télécommande)	50
Ouverture / Fermeture des vitres à l'aide du commutateur	49
Réglage après le rebranchement de la batterie ...	50
Vue d'ensemble du panneau de commande de la porte côté conducteur	49
Vue d'ensemble du panneau de commande de la porte côté passager	49

Lève-vitres électriques	
Fermeture des vitres à l'aide de la touche intégrée à la poignée de porte (avec Porsche Entry & Drive).....	50
Ouverture / Fermeture des vitres avec la clé du véhicule (télécommande)	50
Ouverture / Fermeture des vitres à l'aide du commutateur	49
Vue d'ensemble du panneau de commande de la porte côté conducteur.....	49
Vue d'ensemble du panneau de commande de la porte côté passager.....	49
Lever sélectionneur PDK	
Déverrouillage d'urgence	228
Liquide de frein	124
Remplacement.....	200
Voyant de contrôle dans le compteur de vitesse.....	200
Liquide de refroidissement	
Appoint	198
Contrôle du niveau	198
Liquide lave-glace	
Appoint	184
Capacité.....	238
Produit antigel.....	184
M	
Mœuvres d'entrée / de sortie de stationnement	
Capteurs de l'assistance parking.....	168
Description du fonctionnement Assistance parking.....	168
Mœuvres de sortie / d'entrée de stationnement	
Capteurs de l'assistance parking.....	168
Description du fonctionnement Assistance parking.....	168
Mœuvres de stationnement	
Boîte de vitesses PDK	136
Mémorisation	20
Mémorisation de la position du siège	20
Mémorisation de la position finale du toit ouvrant	53
Mémorisez la position finale du lève-vitres	50
Messages d'avertissement	
Récapitulatif.....	112
Messages d'erreur	
Récapitulatif.....	112
Messages d'information	
Récapitulatif.....	112
Miroir	
Activation / Désactivation du réglage anti-éblouissement du rétroviseur intérieur	37
Dégivrage des rétroviseurs extérieurs.....	47

Mémorisation des réglages des rétroviseurs extérieurs (mémoire).....	36
Miroir de courtoisie.....	40
Rabattement des rétroviseurs extérieurs	36
Réglage des rétroviseurs extérieurs	35
Réglage du rétroviseur extérieur pour le stationnement	36, 170
Miroir de courtoisie	40
Mode roue libre	128, 138
Mode Sport	124
Mode sport	
Activation / Désactivation.....	151
Boîte de vitesses Porsche Doppelkupplung.....	139
Modifications techniques sur le véhicule, remarques.....	122
Moquette, remarques concernant l'entretien.....	194
Moteur	
Affichage du niveau d'huile	86
Appoint d'huile.....	182
Arrêt automatique (fonction Stop-Start)	127
Arrêt du moteur	127
Caractéristiques techniques	232
Contrôle du niveau d'huile.....	86, 182
Démarrage	126
Démarrage automatique (fonction Stop-Start)	127
Démarrage manuel (fonction Stop-Start).....	127
Remarques concernant la période de rodage.....	122
Système de refroidissement.....	77
N	
Nettoyage du déflecteur	54
Numéro d'identification du véhicule, position	231
Numéro de châssis, position.....	231
O	
Ordinateur de bord	
Écran multifonction.....	81
Mesure du niveau d'huile	86
Principe d'utilisation.....	81
Récapitulatif des menus	84
Système de contrôle de la pression des pneumatiques	91
Outillage	159
Outillage de bord	159, 197
Ouverture et fermeture	
Avec la clé du véhicule.....	8
Avec Porsche Entry & Drive.....	8
Déverrouillage de la porte du véhicule avec la clé (télécommande).....	9
Déverrouillage de la porte du véhicule avec Porsche Entry & Drive.....	9

Impossible de déverrouiller le véhicule.....	13
Ouverture et fermeture de la porte du véhicule de l'intérieur	10
Récapitulatif	7
Toit ouvrant	51
Verrouillage de la porte du véhicule avec la clé (télécommande)	9
Verrouillage de la porte du véhicule avec Porsche Entry & Drive	10
Œillet de remorquage	
Dans l'outillage de bord.....	159

P

PADM, Porsche Active Drivetrain Mount	151
Pare-soleil.....	40
PASM (Porsche Active Suspension Management)	
Description du fonctionnement.....	149
Message d'avertissement sur l'écran multifonction	149
Récapitulatif	143
Sélection d'un réglage du châssis	149
PASS AIR BAG OFF	
Voyant de contrôle dans la console de pavillon.....	31
Passage des rapports	
Assist. pas-vit	99
Boîte de vitesses mécanique	134
Boîte de vitesses Porsche Doppelkupplung (PDK).....	135
Recommandation de passage de rapport	78
PCCB (Porsche Ceramic Composite Brake)	
Remarques générales	131
PCM (Porsche Communication Management), remarques.....	133
PDCC (Porsche Dynamic Chassis Control)	150
Description du fonctionnement.....	150
Message d'avertissement sur l'écran multifonction	151
Récapitulatif	143
PDK	
Mode roue libre	138
Roue libre	128, 138
Pédale de frein	
Consignes de sécurité.....	130
Message d'avertissement relatif à l'usure des freins.....	131
Peinture	
Lustrage	190
Nettoyage des taches	190
Protection	190
Remarques concernant l'entretien	190
Retouches.....	190

Performances, caractéristiques techniques	238	Pneumatiques de course	124	Verrouillage avec Porsche Entry & Drive (sans clé)	10
Phares		Pneumatiques été		Verrouillage, quand des personnes / animaux restent dans le véhicule	9
Actionnement du lave-phares	73	Changement de pneumatiques	207	Porte du véhicule	
Démontage	223	Entreposage	202	Anomalies d'ouverture et de fermeture	13
Montage	224	Pneumatiques hiver		Déverrouillage avec la clé du véhicule (télécommande)	9
Réglage	224	Changement de pneumatiques	207	Déverrouillage avec Porsche Entry & Drive (sans clé)	9
Réglage pour une circulation à gauche ou à droite	224	Entreposage	202	Fermeture de l'intérieur	10
Remarques	223	Remarques générales	203	Verrouillage avec la clé du véhicule (télécommande)	9
Remarques concernant l'entretien	192	Pneumatiques sport	123	Verrouillage avec Porsche Entry & Drive (sans clé)	10
Pièces plastiques, remarques concernant l'entretien	192	Pneumatiques Ultra Hautes Performances	123	Porte-boissons	157
Pile		Poids, caractéristiques techniques	237	Porte-gobelet	157
Assistance au démarrage	220	Porsche Active Drivertrain Mount (PADM)	151	Pression confort	
Avertissement tension de bord	80	Porsche Active Suspension Management (PASM)		Avertissement relatif à la vitesse	94
Charge	221	Description du fonctionnement	149	Sélection	93
Emplacement	207, 217	Message d'avertissement sur l'écran multifonction	149	Pression de gonflage	
Entretien	219	Récapitulatif	143	Pneumatiques (bar / psi)	235
Hiver	219	Porsche Ceramic Composite Brake (PCCB)	123	Pression des pneumatiques	
Mise en garde sur la batterie	218	Remarques générales	131	Avertissements	95
Procédures à suivre après avoir rebranché la batterie	220	Porsche Communication Management (PCM), remarques	133	Configuration du système	95
Remarques générales	217	Porsche Dynamic Chassis Control (PDCC)	150	Données (bar / psi)	235
Remplacement	219	Description du fonctionnement	150	Informations de gonflage	92
Remplacement dans la clé du véhicule	222	Message d'avertissement sur l'écran multifonction	151	Plaque d'indication des pressions de gonflage des pneumatiques	231
Plafonniers	70	Récapitulatif	143	Pression confort	93
Plaque d'identification des caractéristiques du véhicule	231	Porsche Dynamic Light System (PDS)	68	Pression confort, avertissement relatif à la vitesse	94
Plaque d'indication des pressions de gonflage des pneumatiques	231	Porsche Entry & Drive		Pression de gonflage (bar / psi)	235
Plaque signalétique, position	231	Capteur d'inclinaison	177	Réglages actuels	93
Plaquettes de frein	124	Déverrouillage du véhicule	9	Pression des pneumatiques confort	
Message d'avertissement relatif aux freins	131	Surveillance de l'habitacle	177	Avertissement relatif à la vitesse	94
Rodage de plaquettes de frein neuves	122	Verrouillage du véhicule	10	Caractéristiques techniques	236
Pneumatiques		Porsche Stability Management (PSM)		Prétensionneurs	
Chaînes à neige (remarques générales)	204	Activation	146	Description du fonctionnement	23
Entreposage	202	Désactivation	145	Prévention des vols	178
Inscription sur le pneumatique	204	Description du fonctionnement	144	Prise de diagnostic	213
Plaque d'indication des pressions de gonflage des pneumatiques	231	Récapitulatif	143	Prise électrique (12 volts)	212
Pneumatiques hiver (remarques générales)	203	Voyant multifonction dans le compte-tours	146	Produit anticrevaillon / kit de réparation pour pneus crevés	209
Pression des pneumatiques, caractéristiques techniques (bar / psi)	235	Porsche Torque Vectoring / Plus (PTV/Plus)		Programmation de la touche multifonction	111
Produit anticrevaillon	209	Récapitulatif	143	Programme de conduite restreint, PDK	141
Réglage du type et des dimensions des pneumatiques	94	Porte		Protection antigel	
Remarques générales	201	Anomalies d'ouverture et de fermeture	13	Dans le liquide de refroidissement	199
Remplacement	207	Dégivrage de la serrure de porte	189	Dans le liquide lave-glace	184
Remplacement des pneumatiques (remarques générales)	203	Déverrouillage avec la clé du véhicule (télécommande)	9		
Réparation en cas de panne	209	Déverrouillage avec Porsche Entry & Drive (sans clé)	9		
Rodage de pneumatiques neufs	122	Ouverture et fermeture de l'intérieur	10		
		Verrouillage avec la clé du véhicule (télécommande)	9		

Protection contre le vol par remorquage (capteur d'inclinaison)	
Désactivation avec la clé du véhicule (télécommande)	177
Désactivation avec Porsche Entry & Drive	177
Protection du soubassement, remarques concernant l'entretien	192
PSM (Porsche Stability Management)	
Activation	146
Désactivation	145
Description du fonctionnement	144
Récapitulatif	143
Voyant de contrôle à l'écran multifonction	220
Voyant multifonction dans le compte-tours	146
PTV / Plus (Porsche Torque Vectoring / Plus)	
Récapitulatif	143
PTV / PTV Plus	
Porsche Torque Vectoring	150
Puissance, caractéristiques techniques	232
R	
Raclettes d'essuie-glace	
Remarques concernant l'entretien	191
Remplacement	184
Rangements	
Boîte à gants	156
Ouverture du compartiment de rangement dans l'accoudoir avant	156
Possibilités de rangement	156
Ravitaillement en carburant	187
RDK (système de contrôle de la pression des pneumatiques)	91
Récapitulatif	
Essuie-glaces	71
Ouverture et fermeture du véhicule de l'extérieur	7
Recommandation de passage au rapport supérieur	78
Recyclage, recyclage des véhicules hors d'usage	195
Régimes moteur maximum	
Boîte de vitesses mécanique	135
Réglage de l'affectation des touches au niveau du volant multifonction	111
Réglage de l'heure	107
Réglage de la date	107
Réglage de la position du siège	18
Réglage de la température	
Climatisation	45
Réglage du châssis	
Description du fonctionnement	149
Sélection	149

Réglage du débit d'air	
Climatisation	45
Réglage du recyclage automatique de l'air	
Climatisation	44
Réglage du ventilateur	
Climatisation	45
Réglages	
Définition sur l'écran multifonction	100
Mémorisation des réglages du véhicule	20
Réglages du véhicule	
Adaptation de l'écran multifonction	101
Définition sur l'écran multifonction	100
Réglage de l'affectation des touches au niveau du volant multifonction	111
Réglage de la date et de l'heure	107
Réglage de la langue	110
Réglage des unités	109
Réglage du volume des signaux d'avertissement et d'indication	110
Réglages de l'éclairage et de la visibilité	103
Réglages de la climatisation	106
Réglages du verrouillage	106
Rétablissement des réglages usine	101
Sélection du menu Réglages	101
Sur la clé	20
Sur les touches personnelles	20
Régulateur automatique de vitesse (Tempostat)	
Accélération	132
Activation	132
Désactivation	133
Description du fonctionnement	132
Enregistrement de la vitesse	132
Interruption du fonctionnement	133
Réduction de la vitesse	132
Régulateur de luminosité	
Réglage de la luminosité de l'éclairage des instruments	68
Réglage de la luminosité de l'éclairage intérieur	70
Régulateur de vitesse (Tempostat)	
Accélération	132
Activation	132
Désactivation	133
Description du fonctionnement	132
Enregistrement de la vitesse	132
Interruption du fonctionnement	133
Réduction de la vitesse	132
Régulation du couple moteur (MSR)	
Description du fonctionnement	145
Relais	
Remplacement	212

Remarque concernant l'entretien du filtre antipoussières	200
Remarques concernant l'entretien	
Airbags	194
Alcantara	194
Capteur radar	192
Capteurs à ultrasons, assistance parking	192
Ceintures de sécurité	195
Cuir	193
Habillage en tissu	194
Immobilisation du véhicule	195
Jantes en alliage léger	192
Joints	193
Lavage du véhicule	189
Moquette	194
Peinture	190
Phares, pièces plastiques, films plastiques	192
Protection du soubassement	192
Tapis	194
Utilisation d'appareils de nettoyage haute pression	188
Vis de roue	208
Vitres	191
Remorquage	
Barre de remorquage	226
Corde de remorquage	226
Remarques générales	226
Vissage de l'oeillet de remorquage	229
Remplacement de la pile de la clé du véhicule (télécommande)	222
Répartiteur de freinage automatique (ABD)	
Description du fonctionnement	145
Répartition de l'air	45
Réserve	187
Rétroviseur côté passager	
Rabattement	36
Réglage	35
Réglage pour le stationnement	36
Rétroviseur intérieur	
Activation / Désactivation du réglage anti-éblouissement	37
Réglage	36
Rétroviseurs extérieurs	
Mémorisation des réglages (mémoire)	36
Rabattement	36
Réglage	35
Réglage pour le stationnement	36

Rodage	
Consommation d'huile et de carburant	122
Garnitures de frein neuves	122
Nouveaux pneumatiques	122
Remarques concernant la période de rodage	122
Roue	
Vis de roue antivol	159
Roue libre	128, 138
Roues	
Capteurs pour le système de contrôle de pression (RDK)	202
Chaînes à neige (remarques générales)	204
Déport	234
Dimensions	234
Entreposage	202
Équilibrage	180, 202
Inscription sur le pneumatique	204
Inscriptions sur les jantes en alliage léger	205
Plaque d'indication des pressions de gonflage des pneumatiques	231
Pneumatiques hiver (remarques générales)	203
Pression des pneumatiques, caractéristiques techniques (bar / psi)	235
Produit anticrevaillon	209
Récapitulatif	234
Remarques générales	201
Remplacement	207
Remplacement des pneumatiques (remarques générales)	203
Réparation en cas de panne	209
Valves	203
Vis de roue (remarques concernant l'entretien)	208
Vis de roue antivol (douille intercalaire)	208
Voies	239
S	
Sangle d'ancrage, montage d'un siège enfant avec sangle d'ancrage ISOFIX	33
Saute-vent	
Fermeture	57
Ouverture	57
Redressement	57
Retrait	57
Servotronic	200
Siège avant	
Réglage	18
Réglage de la position du siège	18

Siège bébé	
Consignes de sécurité	32
Désactivation / Activation de l'airbag passager	31
Fixation ISOFIX	31
Montage avec système ISOFIX	31
Position de montage prescrite	27
Sièges enfant recommandés	28
Siège enfant	
Consignes de sécurité	32
Désactivation / Activation de l'airbag passager	31
Fixation Isofix	31
Montage avec système ISOFIX	31
Position de montage prescrite	26
Sangle d'ancrage supérieure	33
Sièges enfant recommandés	28
Sièges	
Réglage de la position du siège	18
Réglage du siège avant	18
Sièges enfant recommandés	28
Système de retenue pour enfants	26
Signalisation des anomalies	
Récapitulatif	112
Signaux sonores	80
Sorties d'échappement	124
Acier spécial, remarques concernant l'entretien	193
Sorties d'échappement en acier spécial	124
Remarques concernant l'entretien	193
Source audio externe, interface	134
Sport Chrono	97
Stabilisation antirouls	
Porsche Dynamic Chassis Control (PDCC)	150
Stationnement	
Serrage du frein de stationnement	129
Verrouillage du véhicule	9
Surveillance de l'habitacle	177
Désactivation avec la clé du véhicule (télécommande)	177
Désactivation via le bouton de la poignée de porte (Porsche Entry & Drive)	177
Système antiblocage (ABS)	
Description du fonctionnement	148
Système antidémarrage	
Activation / Désactivation	178
Description du fonctionnement	178
Système antipatinage (ASR)	
Description du fonctionnement	145

Système d'alarme	
Activation	177
Des personnes / animaux restent dans le véhicule verrouillé	177
Désactivation	177
Désactivation de la surveillance de l'habitacle et du capteur d'inclinaison	177
Désactivation du signal d'alarme	177
Description du fonctionnement	177
Prévention des fausses alarmes	178
Système d'éclairage adaptatif, assistant d'éclairage	67
Système d'épuration des gaz d'échappement	185
Système de contrôle de la pression des pneumatiques (RDK)	91
Système de navigation	
Utilisation via l'écran multifonction	89
Système de refroidissement	
Avertissement sur l'écran multifonction	77
Système de retenue pour enfants	
Consignes de sécurité	32
Désactivation / Activation de l'airbag passager	31
Montage avec système ISOFIX	32
Position de montage prescrite	26
Sièges enfant recommandés	28
Système de transport sur toit	162
Charge sur pavillon	237
Montage du support de base	163
Poids	237
Système ISOFIX	
Consignes de sécurité	32
Désactivation / Activation de l'airbag passager	31
Fixation	31
Montage du siège enfant	31
Position de montage prescrite du siège enfant	27
Sangle d'ancrage supérieure	33
Sièges enfant recommandés	28
Systèmes de réglage	
Récapitulatif (PTM, PSM, PASM, PDCC, PTV Plus)	143
Systèmes de réglage du châssis	
Récapitulatif (PTM, PSM, PASM, PDCC, PTV Plus)	143
Systèmes de transmission et de réglage du châssis	
Récapitulatif (PSM, PASM, PDCC, PTV Plus)	143

T			
Tapis, remarques concernant l'entretien	194		
Télécommande			
Déverrouillage de la porte du véhicule.....	9		
Ouverture / Fermeture du toit ouvrant.....	52		
Remplacement de la pile dans la clé du véhicule	222		
Verrouillage de la porte du véhicule	9		
Téléphone			
Remarques générales.....	133		
Utilisation via l'écran multifonction	88		
Téléphones mobiles et CB, remarques	133		
Temporisation de l'éclairage			
Activation	67		
Tempostat			
Accélération	132		
Activation	132		
Désactivation	133		
Description du fonctionnement.....	132		
Enregistrement de la vitesse	132		
Interruption du fonctionnement.....	133		
Réduction de la vitesse.....	132		
Toit ouvrant			
Actionnement de secours	52		
Défauts de fonctionnement	52		
Description du fonctionnement.....	51		
Mémorisation de la position finale.....	53		
Nettoyage du déflecteur	54		
Ouverture / Fermeture avec la clé du véhicule (télécommande)	52		
Top Tether, montage d'un siège enfant avec sangle d'ancrage supérieure	33		
Touche A/C			
Climatisation	43		
Touche A/C MAX			
Climatisation	43		
Touche de recyclage d'air			
Climatisation	44		
Trajets à l'étranger	124		
Transport (sur trains, bacs, etc.)			
Arrimage du véhicule	229		
Désactivation du capteur d'inclinaison	177		
Trappe de réservoir, actionnement de secours.....	188		
Travaux d'entretien			
Appoint d'huile moteur	182		
Contrôle du niveau d'huile moteur	182		
Contrôle du niveau et appoint du liquide de refroidissement.....	198		
Faire l'appoint de liquide lave-glace	184		
		Remarques concernant la maintenance	180
		Remplacement du filtre à air.....	200
		Remplacement du filtre antipoussières	200
		Triangle de présignalisation	159
		Trousse de secours	159
U			
Utilisation de composants du véhicule en conduisant	123		
V			
Valves	203		
Ventilation des sièges.....	22		
Activation.....	22		
Désactivation	22		
Verrouillage			
Actionnement de secours en cas d'anomalie	15		
Des personnes / animaux restent dans le véhicule	9		
Fermeture de la porte du véhicule de l'intérieur.....	10		
Porte du véhicule avec la clé du véhicule (télécommande)	9		
Porte du véhicule avec Porsche Entry & Drive (sans clé).....	10		
Verrouillage de la porte du véhicule avec la clé (télécommande).....	9		
Verrouillage de la porte du véhicule avec Porsche Entry & Drive	10		
Verrouillage centralisé.....	10		
Actionnement de secours de la porte conducteur	15		
Actionnement de secours en cas d'anomalie	15		
Description du fonctionnement	16		
Déverrouillage de la porte du véhicule avec la clé (télécommande)	9		
Déverrouillage de la porte du véhicule avec Porsche Entry & Drive.....	9		
Ouverture et fermeture de la porte du véhicule de l'intérieur.....	10		
Verrouillage de la porte du véhicule avec la clé (télécommande).....	9		
Verrouillage de la porte du véhicule avec Porsche Entry & Drive	10		
Verrouillage de la colonne de direction.....	178		
Verrouillage de secours de la porte	15		
Verrouillage de secours de la porte conducteur	15		
Verrouiller			
Fermeture de la porte du véhicule de l'intérieur	10		
Porte du véhicule avec la clé du véhicule (télécommande).....	9		
Porte du véhicule avec Porsche Entry & Drive (sans clé)	10		
Vide-poches de portière	11		
Vis de roue antivol			
Emplacement	159		
Vitres			
Chauffage des buses de lave-glace	72		
Fermeture à l'aide de la touche intégrée à la poignée de porte (avec Porsche Entry & Drive)	50		
Mémorisation de la position finale	50		
Ouverture / Fermeture avec la clé du véhicule (télécommande).....	50		
Ouverture / Fermeture à l'aide du commutateur ...	49		
Réglage après le rebranchement de la batterie	50		
Remarques concernant l'entretien	191		
Voies.....	239		
Volant			
Activation et désactivation de la fonction d'aide à l'entrée Confort.....	21		
Activation / Désactivation du chauffage.....	37		
Antivol de direction	125		
Description du fonctionnement du volant multifonction	39		
Réglage	38		
Volant multifonction avec fonction téléphone	39		
Volant multifonction			
Description du fonctionnement.....	39		
Fonction téléphone	39		
Principe d'utilisation	82		
Programmation de la touche multifonction	111		
Touche multifon.	82		